

NÁVOD K POUŽITÍ

C7200 / C7205 / C7220 / C7225
C7250 / C7255

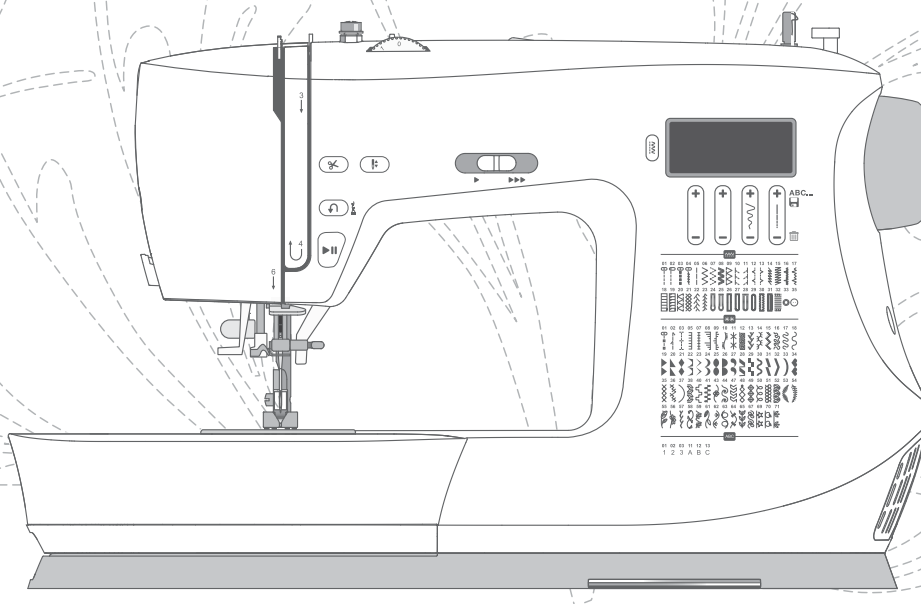

SINGER®

Tento domácí šicí stroj je zkonstruován v souladu s normami IEC/EN 60335-2-28 a UL1594.

DŮLEŽITÉ BEZPEČNOSTNÍ POKYNY

Při používání elektrických přístrojů by měla být vždy dodržována základní bezpečnostní opatření, včetně následujících: Před použitím tohoto domácího šicího stroje si přečtete veškeré pokyny. Pokyny uchovávejte na vhodném místě poblíž šicího stroje. Pokud šicí stroj předáváte třetí osobě, nezapomeňte spolu s ním předat také tyto pokyny.

POZOR -JAK SNÍŽIT NEBEZPEČÍ ÚRAZU ELEKTRICKÝM PROUDEM:

- Šicí stroj nesmí být nikdy ponechán bez dozoru, je-li zapojen do sítě. Odpojte šicí stroj od elektrické zásuvky vždy ihned po použití, před čištěním, sejmutím krytů, mazáním a před prováděním jakýchkoli servisních úprav uvedených v návodu k použití.

VAROVÁNÍ -JAK SNÍŽIT NEBEZPEČÍ POPÁLENÍ, POŽÁRU, ÚRAZU ELEKTRICKÝM PROUDEM NEBO ZRANĚNÍ:

- Nepoužívejte šicí stroj jako hračku. Pokud šicí stroj používají děti nebo pokud jsou v jeho blízkosti, musí být stroj pod dozorem.
- Tento šicí stroj používejte pouze k určeným účelům, popsáním v tomto návodu. Používejte pouze příslušenství doporučené výrobcem, které je uvedeno v tomto návodu.
- Se šicím strojem nikdy nepracujte, pokud má poškozený napájecí kabel nebo zástrčku, nebo pokud nepracuje správně, byl poškozen, upadl na zem nebo spadl do vody. Doručte šicí stroj nejbližšímu autorizovanému servisnímu středisku na kontrolu, opravu nebo seřízení elektrických či mechanických částí.
- Šicí stroj nikdy nepoužívejte se zakrytými vzduchovými průduchy. Větrací otvory šicího stroje a nožní ovladač udržujte čisté, bez nahromaděných zbytků vláken, prachu a kousků látek.
- Udržujte ruce v bezpečné vzdálenosti od všech pohybujících se částí. Je nutné dávat pozor zejména v blízkosti jehly šicího stroje.
- Vždy používejte vhodnou stehovou desku. Nevhodná stehová deska může způsobit zlomení jehly.
- Nepoužívejte ohnuté jehly.
- Při šití látku netahejte ani na ni netlačte. Mohlo by dojít k vychýlení jehly a jejímu následnému zlomení.
- Používejte ochranné brýle.
- Při jakýchkoli pracích v prostoru jehly, například při navlékání jehly, výměně jehly, navlékání cívky nebo výměně přítlačné patky vždy šicí stroj vypněte („O“).
- Do žádného otvoru nevkládejte ani nevhazujte jakékoli předměty.
- Šicí stroj nepoužívejte venku (na volném prostranství).
- Se šicím strojem nepracujte na místech, kde se používají aerosolové prostředky (spreje), nebo na místech, na nichž se pracuje s technickými plyny.
- Před odpojením šicího stroje přepněte všechny ovládací prvky do polohy vypnuto („O“) a poté vytáhněte zástrčku ze zásuvky.
- Zástrčku nikdy neodpojujte taháním za kabel. Při odpojování uchopte napájecí kabel za zástrčku, nikoli za kabel.
- Nožní ovladač slouží k ovládání šicího stroje. Na nožní ovladač nepokládejte žádné předměty.
- Nikdy nepoužívejte stroj, pokud je mokrá.
- Je-li osvětlovací LED lampa poškozena nebo rozbita, musí její výměnu provést výrobce nebo servisní

technik nebo podobně kvalifikovaná osoba, aby se zabránilo nebezpečné situaci.

- Napájecí kabel nožního ovladače nelze vyměnit. V případě poškození napájecího kabelu je třeba nožní ovladač zlikvidovat a vyměnit za nový.
- Tento šicí stroj je dodáván s dvojitou izolací. Používejte pouze totožné náhradní díly. Viz pokyny pro servis přístrojů s dvojitou izolací.

TENTO NÁVOD PEČLIVĚ USCHOVEJTE POUZE PRO EVROPU:

POUZE PRO EVROPU:

Tento šicí stroj mohou používat děti starší 13 let a osoby s omezenými fyzickými, smyslovými nebo duševními schopnostmi nebo s nedostatečnými zkušenostmi a znalostmi, pokud je nad nimi vykonáván dohled, nebo pokud byly proškoleny o bezpečném používání stroje a jsou si vědomy příslušných rizik. S tímto strojem si nesmí hrát děti. Čištění a uživatelskou údržbu nesmí provádět děti, pokud nejsou pod dohledem.

Stroj se smí používat pouze s nožním ovladačem typu C-8000.

MIMO EVROPU:

Tento šicí stroj není určen k používání osobami (včetně dětí) s omezenými tělesnými, smyslovými nebo duševními schopnostmi nebo osobami s nedostatečnými zkušenostmi a znalostmi, pokud nejsou pod dohledem osoby zodpovědné za jejich bezpečnost, která jim sdělila pokyny týkající se používání šicího stroje. Děti musí být pod dohledem, aby si nemohly hrát s šicím strojem.

Stroj se smí používat pouze s nožním ovladačem typu C-8000.

SERVIS PŘÍSTROJŮ S DVOJITOU IZOLACÍ

U výrobku s dvojitou izolací jsou místo uzemnění použity dva systémy izolace. K výrobku s dvojitou izolací se nedodává žádný uzemňovací prostředek, ani takový prostředek nesmí být k výrobku přidáván. Servis výrobku s dvojitou izolací vyžaduje zvláštní péči a znalosti systému, musí jej proto provádět pouze kvalifikovaný servisní technik. Náhradní díly pro výrobky s dvojitou izolací musí být totožné s díly použitými ve výrobku. Výrobek s dvojitou izolací je označen slovy „DVOJITÁ IZOLACE“ nebo „S DVOJITOU IZOLACÍ“.

OBSAH

ÚVOD	1
Určený účel použití	1
Popis stroje	1
Přehled oblastí jehel	2
Horní část stroje	2
Přehled příslušenství	3
Dodávané příslušenství (nezobrazené)	3
Přítlačné patky	4
Doplňkové příslušenství	4
Přehled stehů	5
Volba užitkových a ozdobných vzorů stehů	5
Ozdobné stehy	7
PŘÍPRAVA	8
Rozbalení stroje	8
Připojení k síti	8
Uložení stroje po dokončení šití	8
Volné rameno / odnímatelná přihrádka na příslušenství	9
Páčka pro zdvih přítlačné patky	9
Odstřihovací nůž nitě	9
Kolík na cívku	10
Navíjení cívky spodní nitě	11
Vložení cívky spodní nitě	11
Navlékání nitě do stroje	12
Navlékač jehly	13
Jehly	13
Důležité informace k jehlám	14
Volba vhodné jehly – velikost, látka, nit	14
Výměna jehly	14
Napětí nitě	15
Šití bez zubů podavače	15
Výměna přítlačné patky	16
OBSLUHA ŠICÍHO STROJE	17
Ovládací prvky obsluhy stroje	17
Tlačítko zpětného chodu	17
Zapošití (ukončovací steh)	17
Start/stop	17
Horní a spodní poloha jehly	17
Automatický odstřihovač nitě	17
Páčka regulace rychlosti	17
Ovládací panel stehů	18
Displej	18
Menu stehů	18
Šířka stehu / poloha jehly	18
Délka stehu	18
Tlačítka pro výběr stehu	18
Režim šití	19
Zobrazení v režimu šití	19
Volba stehu	19
Vytvoření sekvence	20
Vložení stehu	20
Výmaz stehu	20
Vymazání paměti	20
ŠITÍ	21
Šití	21
Začínáme šít – rovný steh	21

Změna polohy jehly	21
Změna směru šití	22
Ukončení šití	22
Rovný pružný steh	22
Vícetupňový klikatý steh	23
Šikmý obnitkovací steh	23
Uzavřený overlockový steh	24
Slepý lem	24
Látání a opravování	25
Opravování velkých děr	25
Opravování trhlin	25
Opravování malých děr	26
Jednokroková knoflíková dírka	27
Všívání zipů	28
Středový zip	28
Prošívací steh s ručním vzhledem	29
Přišívání knoflíků	29
ÚDRŽBA	30
Čištění stroje	30
Čištění prostoru cívky spodní nitě	30
Čištění pod prostorem cívky	30
Řešení problémů	31
Technické údaje	34

ÚVOD

Určený účel

V tomto návodu je popsán optimální způsob použití a údržba. Tento výrobek není určen pro průmyslové nebo komerční použití. Další pomoc podle regionů lze nalézt online na adrese www.singer.com.

Popis stroje

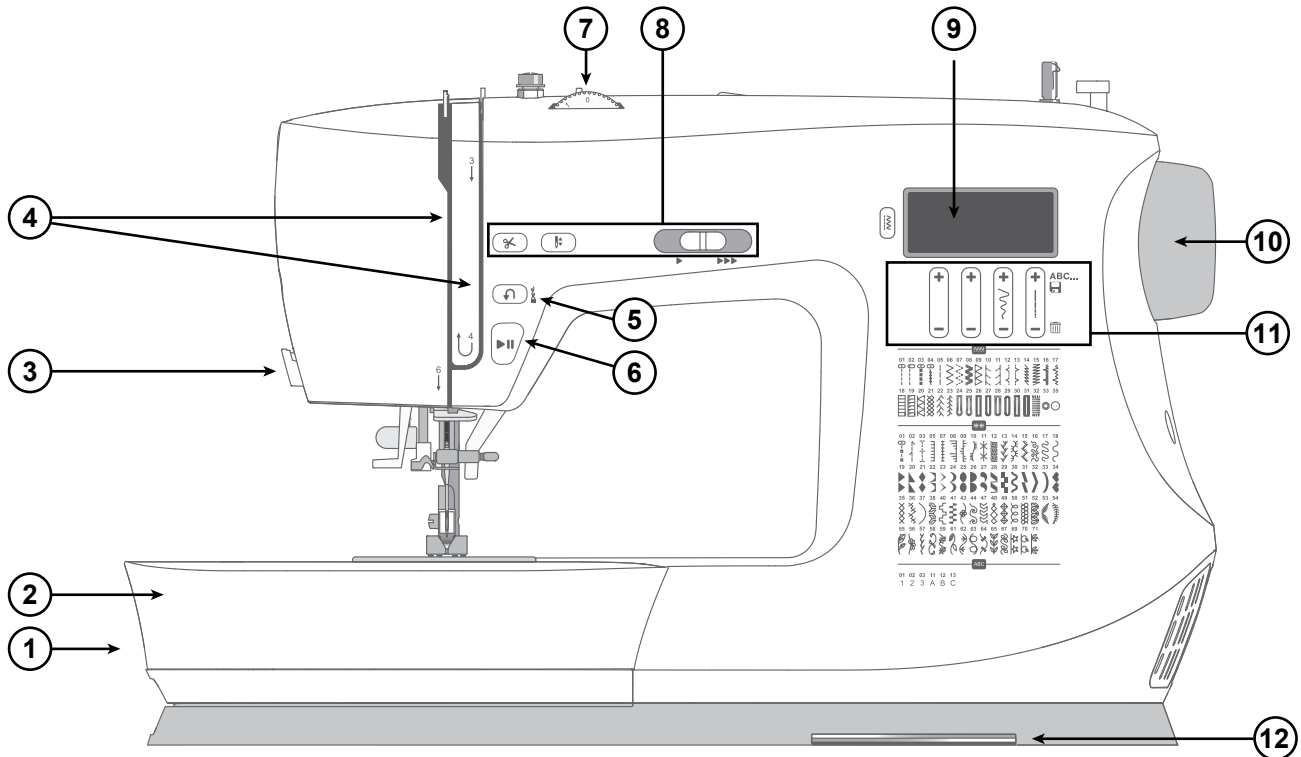

- 1. Páčka zubů podavače** – Posunem ze strany na stranu můžete vysunout nebo zasunout zuby podavače. Umístěna na zadní straně volného ramene.
- 2. Zásobník příslušenství /volné rameno** – Poskytuje rovný povrch při šití a umožňuje skladování příslušenství. Vyjměte zásobník příslušenství, chcete-li použít volné rameno, které usnadňuje šití, např. lemů nohavic nebo rukávů.
- 3. Odstříhovač nitě** – Pro odstříhnutí konců nitě na konci šití.
- 4. Navlékací drážky** – Dráha vedení nitě s napínacími kotouči a pákou.
- 5. Tlačítko zpětného chodu** – Stisknutím a podržením můžete šít v opačném směru, například při zapošívání začátku a konce švu.
- 6. Tlačítko Start/Stop** – Stisknutím spustíte a zastavíte šití bez použití nožního ovladače.
- 7. Číselník napětí nití** – Umožňuje nastavení požadovaného napětí pro steh, nit a látku.
- 8. Prvky pro ovládání stroje** – Funkce používané k pohodlnějšímu šití.
- 9. Zobrazení** – Zobrazí se aktuální steh a nastavení.
- 10. Ruční kolečko** – Umožňuje ručně ovládat pohyb jehly a napínací páčky nitě.
- 11. Tlačítka funkcí** – Ovládá šířku stehu a délku stehu včetně paměti vzorů u alfanumerických stehů.
- 12. Grafy stehů** – Zde jsou uvedeny všechny stehy dostupné na vašem šicím stroji.

Přehled oblastí jehel

1. **Stehová deska** – vytváří rovnou plochu kolem přitlačné patky pro šití. Vodička označují jednotlivé záložky stehů a používají se k navádění látky při šití.
2. **Zuby podavače** – posunují látku pod přitlačnou patkou při šití.
3. **Přitlačná patka** – přidržuje látku k zubům podavače, které při šití vtahují látku pod patku.
4. **Šroub držáku přitlačné patky** – povolání umožňuje vyjmout držák přitlačné patky.
5. **Držák přitlačné patky** – drží přitlačnou patku.
6. **Knoflík k uvolnění přitlačné patky** – stisknutím tohoto knoflíku uvolníte přitlačnou patku z držáku.
7. **Páčka knoflíkové dírky** – používá se při obšívání knoflíkových dírek.
8. **Zabudovaný navlékač jehly** – umožňuje rychle a snadno navléknout jehlu.
9. **Tyčka přitlačné patky** – obsahuje držák přitlačné patky.
10. **Upínací šroub jehly** – zajišťuje jehlu.
11. **Vodič horní nitě** – pomáhá vést nit při šití.
12. **Vodič nitě u jehly** – pomáhá vést nit při šití.
13. **Kryt cívky spodní nitě** – chrání cívku spodní nitě při šití.
14. **Tlačítko uvolnění krytu cívky** – stisknutím otevřete kryt cívky.

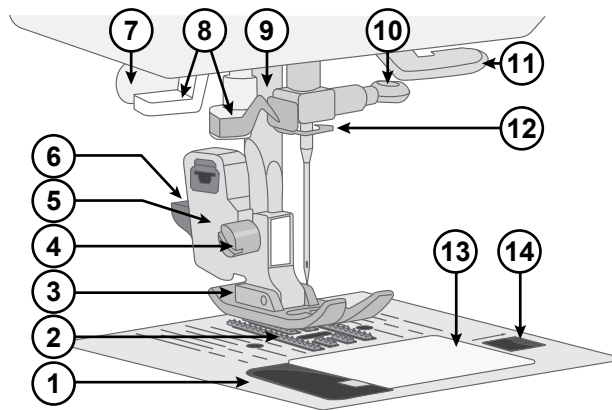

Horní část stroje

1. Napínací kotouč navíječe cívky
2. Vedení niti
3. Držadlo
4. Kolík na cívku
5. Otvor pro kolík pomocné cívky
6. Vřeteno navíječe cívky
7. Zarážka navíječe cívky
8. Napínací kotouč
9. Napínací páčka nitě

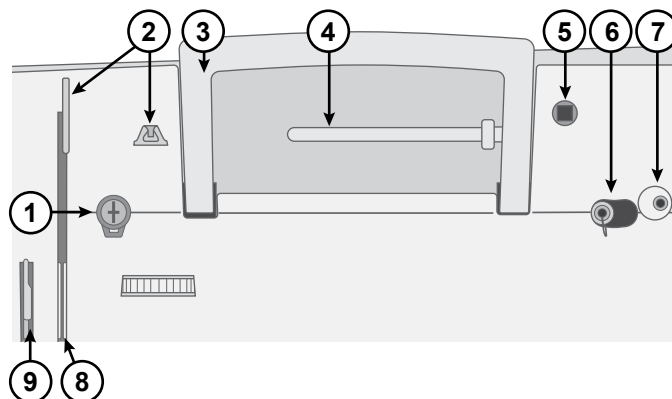

Přehled příslušenství



Cívka spodní nitě x4 – používejte pouze tento typ cívek spodní nitě dodávaných se strojem (průhledné cívky SINGER® Class 15). Jedna z cívek je vložena do stroje při dodání.



Plstěná podložka – slouží k podložení špulky s nití při používání pomocného kolíku špulky.

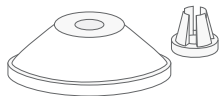

Zarážka ke špulce – dvě velikosti (velké a malé) pro různé typy špulky.

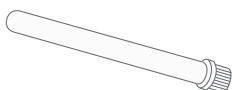

Pomocný kolík špulky – pro šití s velkými špulkami nebo při použití speciálních nití.

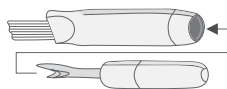

Štěteček a páráček – slouží k páření švů a odstraňování chomáčů.

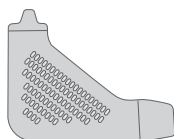

Šroubovák „L“ – Používá se k vyjmutí stehové desky, držáku přítlačné patky nebo šroubu jehly.



Vodítko pro lemování a prošívání – Používá se pro přímé a přesné šití, např. při prošívání. Vložte vodítko do otvoru na zadní straně držáku přítlačné patky. Upravte polohu tak, aby odpovídala vašemu projektu.

Dodávané příslušenství (nezobrazené)

- Jehly
- Nožní ovladač
- Napájecí kabel
- Rozšiřovací stůl (pouze u C7220 / C7225 / C7250 / C7255)

Přítlačné patky

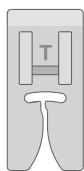

Univerzální patka (T) (při dodání připevňená ke stroji)

Tuto patku lze použít k běžnému šití u většiny typů látek. Spodní strana patky je plochá a přidržuje tak látku při šití pevně k zubům podavače. Je také vybavena širokou štěrbinou umožňující pohyb jehly zleva doprava v závislosti na používaném stehu.

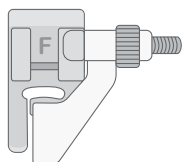

Patka na slepý lem (F) Patka na slepý lem se používá k šití slepých lemů u oděvů a domácích dekorací. Na přední straně je nastavitelné vodítko s nástavcem, který slouží k vedení skladu lemu při šití.

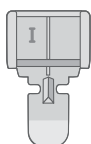

Patka na zipy (I) Tato patka se používá ke všívání zipů. Upevněte patku do držáku přítlačné patky na levé nebo pravé straně podle toho, kterou stranu zipu budete šít. Patku na zipy lze také použít k vytváření a všívání dutinek.

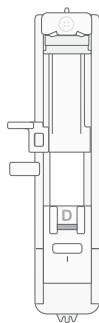

Patka na jednokrokové knoflíkové dírky (D) Patka na jednokrokové knoflíkové dírky umožňuje šít knoflíkové dírky přesné velikosti. V zadní části má místo na knoflík, které slouží k nastavení velikosti knoflíkové dírky. Stroj automaticky ušije knoflíkovou díрку odpovídající velikosti knoflíku.

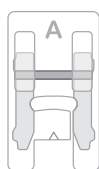

Patka na saténový steh (A) Patka na saténový steh se používá na saténové stehy a na hustší ozdobné stehy. Na spodní straně má drážku, která umožňuje, aby husté stehy volně prošly pod patkou.



Doplňkové příslušenství

Pro váš stroj je k dispozici další volitelné příslušenství. Další informace vám poskytne váš autorizovaný prodejce SINGER®.























Přehled stehů





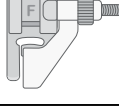

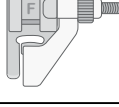



















Volba užitečných a ozdobných vzorů stehů

Stehy popisované v následující tabulce jsou základní stehy, které se používají zejména k užitečnému šití.

Při zapnutí se šicí stroj automaticky nastaví  na režim vzorů a rovný steh. Zvolit můžete také  režim pro doplňkové ozdobné stehy nebo  režim pro alfanumerické vzory. Zvolte režim a poté stiskněte dvojtlačítko nastavení vzoru + nebo -, abyste zvolili číslo požadovaného stehu.

Při šití nastavte napětí nitě na hodnotu 3–5. Šití vždy vyzkoušejte na odstrižku látky a v případě potřeby napětí upravte.

			Použití
	Rovný steh (poloha uprostřed)		Základní steh při šití. Nejčastěji se používá k sešívání dvou kusů látky.
	Rovný steh (poloha vlevo)		Pro všechny druhy šití.
	Rovný pružný steh		U pružných pletenin je pevnější než běžný rovný steh, protože prošívá látku třikrát – dopředu, dozadu a opět dopředu. Použijte jej k zesílení švů na sportovním oblečení a pro zakřivené švy, které jsou značně namáhány.
	Pružný steh		Pro švy v trikotu a pružných látkách.
	Klikatý steh		Všestranný steh pro dekorativní šití, aplikace, našívání lemů apod.
	Vícetupňový klikatý steh		Pro zapravování záložek pro švy, aby se látka netřepila. Menší rozestup stehů pomůže látce lépe udržet vyrovnanou než běžný klikatý steh. Lze jej také použít pro opravy roztržených míst a šití elastických materiálů.
	Zesílený klikatý steh		Pro spojování okrajů látky k sobě nebo ozdobné šití.
	Overlockový steh		Olemování a obnítkování v jednom kroku. Pro střední a středně těžké pružné látky.
	Steh pro slepý lem		Umožňuje šít lemy, které jsou z lícové strany látky téměř neviditelné. Používá se pro sukně, šaty, kalhoty, záclony a podobné výrobky z nepružných látek.
	Pružný steh pro slepý lem		Umožňuje šít lemy, které jsou z lícové strany látky téměř neviditelné. Používá se pro oděvy a jiné výrobky z pružné pleteniny.
	Šikmý obnítovací steh		Olemování a obnítkování v jednom kroku. Pro středně těžké a těžké pružné látky.

	Uzavřený overlockový steh		Šití ozdobných lemů a překrývaných švů, pásků a pruhů. Pro středně těžké a těžké pružné látky.
	Plástvový steh		Pro elastické vkládání, dekorativní šití, nabírání, paspule a lemování.
	Knoflíková dírka		Šití knoflíkových dírek na bytových dekoracích, oděvech, řemeslných a jiných výrobcích.
	Zaoblená zapošíť knoflíková dírka		Pro lehké látky
	Zaoblená zapošíť knoflíková dírka, zpevněná		Pro lehké látky
	Knoflíková dírka stylu klíčové dírky		Knoflíková dírka stylu klíčové dírky s rovným koncem pro šitá saka, kabáty atd.
	Knoflíková dírka stylu klíčové dírky, zpevněná		Knoflíková dírka stylu klíčové dírky s rovným koncem pro šitá saka, kabáty atd.
	Zaoblená knoflíková dírka		Šití knoflíkových dírek na bytových dekoracích, oděvech, řemeslných a jiných výrobcích.
	Strečová knoflíková dírka		Pro pružné látky
	Zesílení strečová knoflíková dírka		Pro silné pleteniny (strečové).
	Látací steh		Látání a opravování malých otvorů v pracovních oděvech, na džínách apod.
	Dírka		Na pásky, tkaničky atd.
	Steh pro přišívání knoflíků		Pro přišívání knoflíků.

Ozdobné stehy

Kromě užitečných stehů nabízí stroj i ozdobné stehy a stehy pro šití nápisů. Při šití těchto stehů se doporučuje použít pod látku stabilizátor, který zabrání možnému zvlnění látky kvůli hustému prošití. Také je vhodné mírně snížit napnutí horní nitě. Šití vždy vyzkoušejte na odštířku látky a v případě potřeby napětí horní nitě upravte.

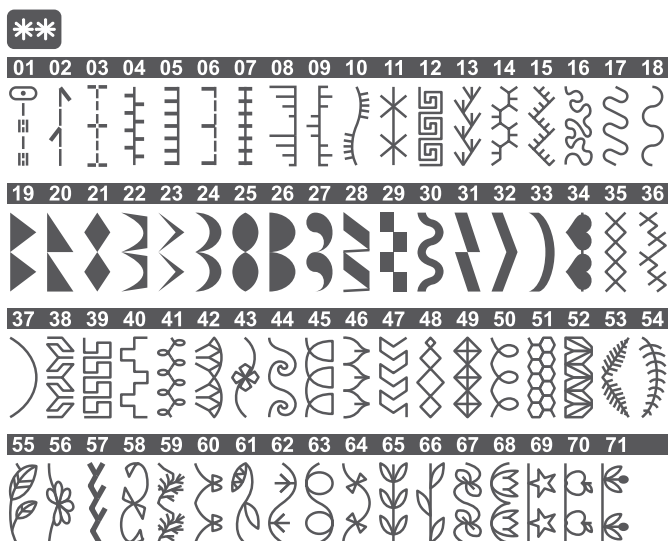
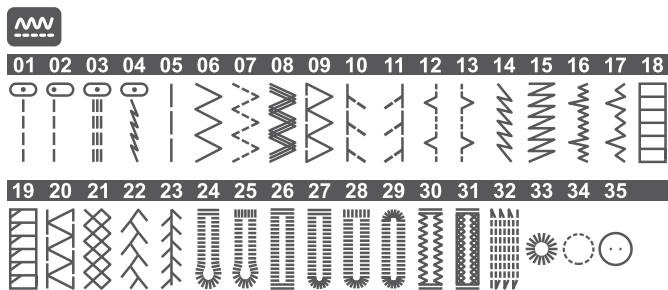

Menu stehů 1

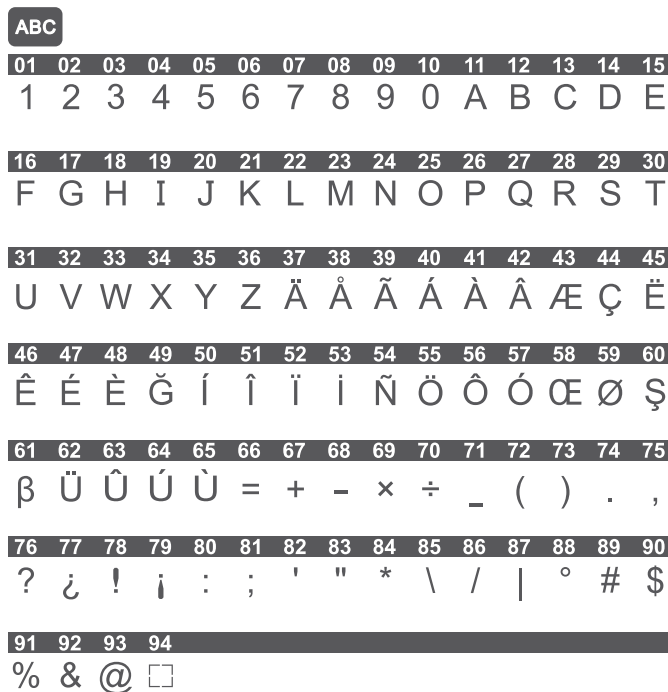

Menu stehů 2

PŘÍPRAVA

Rozbalení stroje

1. Položte krabici na pevnou a rovnou plochu. Vyzvedněte stroj z krabice a odstraňte obal.
2. Odstraňte všechny vnější obalový materiál a plastový vak.
3. Stroj otřete suchým hadříkem, abyste odstranili veškeré nečistoty/chomáčky anebo přebytečný olej v oblasti jehly.

Poznámka: Šicí stroj je seřízen tak, aby dosahoval nejlepších výsledků při běžné pokojové teplotě. Mimořádně vysoké a nízké teploty mohou výsledek šití ovlivnit.

Připojení k síti

Mezi příslušenstvím najdete kabel nožního ovladače a hlavní napájecí kabel.

Poznámka: Nejste-li si jisti, jak stroj připojit k síti, poraďte se s kvalifikovaným elektrikářem. Když se stroj nepoužívá, vypněte napájecí kabel ze zásuvky.

Na pravé spodní straně šicího stroje najdete připojovací zásuvku a tlačítko vypínače.

1. Zapojte kabel nožního ovladače do přední zástrčky na spodní pravé straně stroje (A).
2. Zapojte napájecí kabel do zadní zástrčky na spodní pravé straně stroje (B). Zasuňte kabel do zástrčky ve zdi.
3. Stisknutím spínače ZAP/VYP (C) do polohy "I" zapnete napájení a osvětlení.

Rychlost šití se reguluje nožním ovladačem. Páčkou regulace otáček lze nastavit maximální rychlost šití.

Poznámka: Po vypnutí stroje může ve stroji zůstat zbytkové napětí. Světlo proto může svítit ještě několik sekund, než se energie spotřebuje. To je u energeticky účinných spotřebičů běžné.

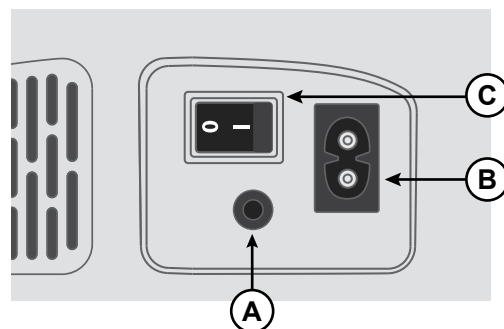

Uložení stroje po dokončení šití

1. Vypněte hlavní vypínač. Po vypnutí může ve stroji zůstat zbytkové napětí. Světlo proto může svítit ještě několik sekund, než se energie spotřebuje. To je u energeticky účinných spotřebičů běžné.
2. Vytáhněte kabel nejdříve ze zástrčky ve zdi a pak ze stroje.
3. Naviňte kabel na nožní ovladač, abyste jej mohli snadno uložit.
4. Uložte veškeré příslušenství do schránky na příslušenství. Zasuňte schránku do stroje u volného ramene.
5. Vložte nožní ovladač s kabelem do prostoru nad volným ramenem.
6. Umístěte měkký kryt na stroj, abyste jej ochránili před prachem a chomáčky vláken.

Volné rameno / odnímatelná přihrádka na příslušenství

V přihrádce na příslušenství uložte přítlačné patky, cívky, jehly a další příslušenství tak, aby byly snadno přístupné.

Uchovávejte přihrádku na příslušenství na stroji, abyste zajistili větší a rovnou pracovní plochu.

Volné rameno použijte pro usnadnění šití např. nohavic a lemů na rukávech. Před použitím volného ramena vysuňte přihrádku pro příslušenství. Je-li připevněna, háček ji pevně fixuje ke stroji. Přihrádku sejmete tak, že ji posunete doleva.

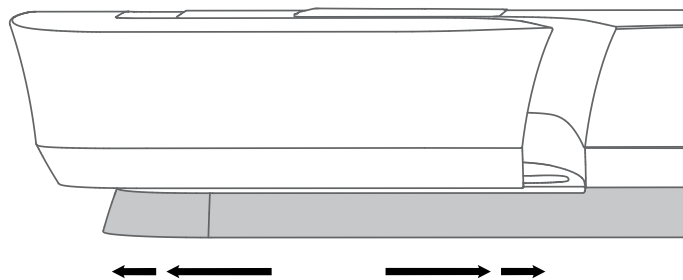

Páčka přítlačné patky

Páčka přítlačné patky se nachází na pravé straně hlavy šicího stroje. Páčka slouží ke zvedání a spouštění přítlačné patky. Při navlékání nitě do stroje páčku zvedněte, při šití ji spusťte.

Zvednutím páčky přítlačné patky a následným stlačením směrem nahoru se výška zdvihu patky zvětšuje, což vám umožní prošívat pod přítlačnou patkou silné vrstvy materiálu.

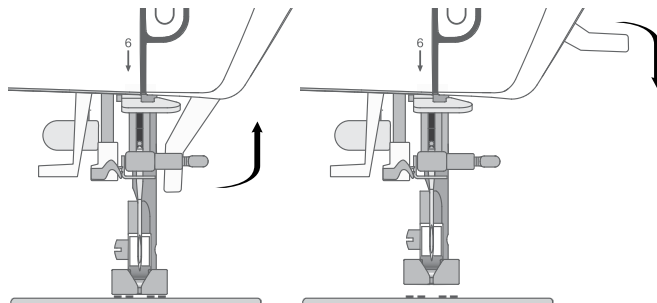

Odstřihovač nitě

Chcete-li použít odstřihovač nitě, protáhněte nit zezadu dopředu podle obrázku. Konec nitě tak zůstane dostatečně dlouhý, aby se při dalším zahájení šití nevyvlékl z jehly.

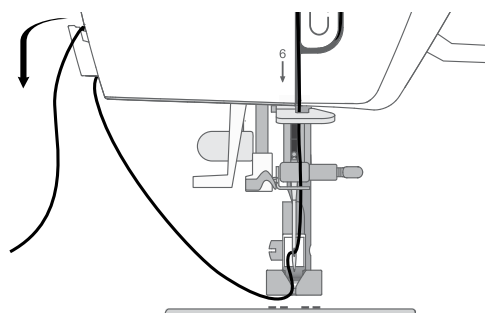

Kolík špulky

Stroj je vybaven dvěma kolíky na špulky – hlavním kolíkem špulky a pomocným kolíkem špulky. Kolíky na špulky jsou vhodné pro různé typy nití. Hlavní kolík špulky se používá ve vodorovné poloze (nit se odvíjí ze špulky) a pomocný kolík špulky se používá ve svislé poloze (špulka s nití se otáčí). Pro normální nitě použijte vodorovnou polohu, pro velké špulky nebo pro speciální nitě použijte svislou polohu.

Kolík pro hlavní špulku Umístěte špulku s nití na kolík na špulku. Zkontrolujte, zda se nit ze špulky odvíjí proti směru hodinových ručiček, a nasadte zarážku špulky. Použijte zarážku, která je poněkud větší než špulka. U malých špulek (A) nasadte před špulku menší zarážku. U velkých špulek (B) nasadte před špulku větší zarážku. Plochou stranu zarážky pevně přitiskněte ke špulce. Mezi zarážkou a špulkou by neměl být žádný prostor.

Poznámka: Existují různá provedení nit'ových špulek. Pokud máte problémy s nití, obraťte špulku nebo jí dejte do svislé polohy.

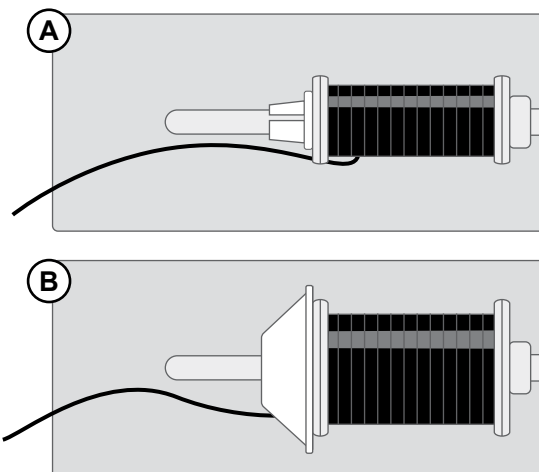

Pomocný kolík špulky Pomocný kolík špulky se používá při navíjení cívky spodní nitě z druhé špulky. Lze jej také použít pro šití z velké špulky nebo při užití speciální nitě. Vložte pomocný kolík špulky do otvoru na horní straně šicího stroje. Pod špulku umístěte plstěnou podložku. Ta zabrání příliš rychlému odvíjení nitě. Nedávejte zarážku na horní stranu špulky, mohla by bránit otáčení špulky.

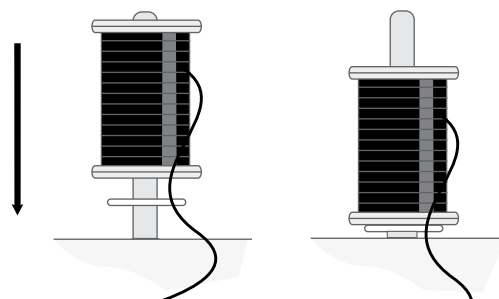

Navíjení cívky spodní nitě

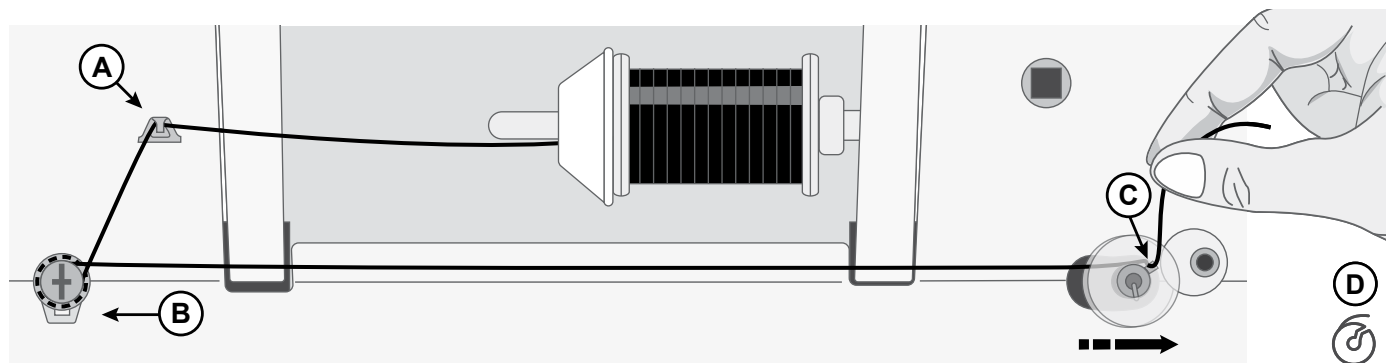

1. Umístěte špulku s nití na kolík. Pevně zatlačte záračku na špulku.
2. Navlečte nit do vodiče nitě (A) zepředu dozadu. Protáhněte nit kolem navíjecího kotouče cívky spodní nitě (B) ve směru hodinových ručiček tak, aby byla nit pevně usazena mezi kotouči.
3. Protáhněte nit otvorem v cívce (C) zevnitř ven.
4. Nasadte cívku spodní nitě na navíjecí vřeteno. Ujistěte se, že je cívka pevně stlačena dolů.
5. Zatlačte navíjecí vřeteno cívky doprava. Držte konec nitě a sešlápnutím nožního ovladače začnete navíjet. Po několika otáčkách navíjení zastavte uvolněním nožní-

Poznámka: Když je vřeteno navíječe cívky stlačeno doprava, stroj nebude šít. Před šitím se ujistěte, že je vřeteno zatlačeno zpět do šicí polohy (vlevo).

ho ovladače. Odstrihněte přebývající konec nitě těsně nad cívkou. Sešlápněte nožní ovladač a pokračujte v navíjení. Jakmile je cívka plná, navíjení se automaticky zpomalí a zastaví.

Poznámka: Navíjení můžete také spustit dlouhým stisknutím tlačítka start/stop.

Když je vřeteno posunuto doprava, na displeji (D) se zobrazí ikona navíjení cívky.

6. Zatlačte navíjecí vřeteno cívky doleva. Vyjměte cívku spodní nitě a odstrihněte nit.

Vložení cívky spodní nitě

Poznámka: Před vkládáním nebo vyjímáním cívky zkontrolujte, zda je jehla v horní poloze a stroj vypnutý.

1. Odstraňte kryt cívky (A) stisknutím malého tlačítka vpravo od krytu (B) směrem doprava.
2. Vložte cívku do jejího prostoru s nití k odvíjení doleva.
3. Špičkou prstu přidržíte cívku a mírně zatáhněte za nit doprava a vyved'te ji pod vodítkem (C), a pak doleva.
4. Pokračujte ve vedení nitě nahoru směrem doleva a kolem oblouku (D).
5. Směřujte ji dolů kanálkem směrem dopředu a do nože pro odstrížení spodní nitě (E).

Vyměňte kryt cívky a táhněte nit doprava, abyste odřízli její přebytečnou délku.

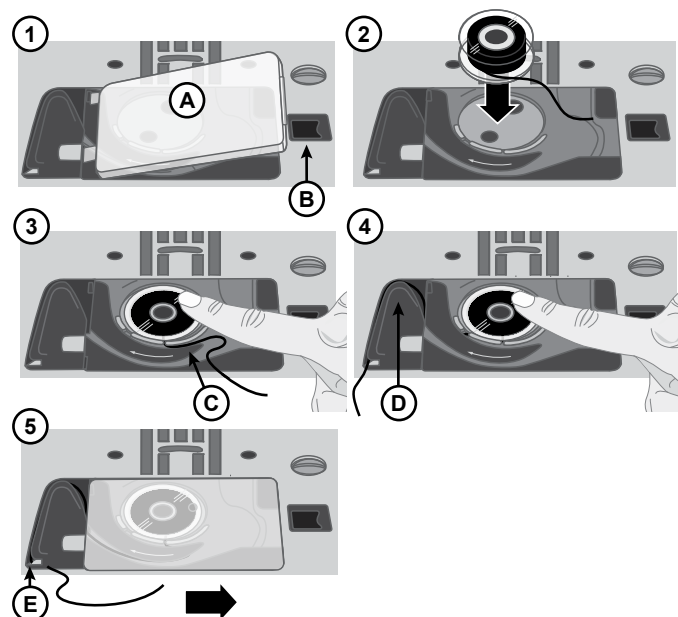

Navlékání nitě do stroje

Důležité! Před navlékáním nitě zvedněte přítlačnou patku a otáčením ručního kolečka směrem k sobě zvedněte jehlu do nejvyšší polohy. Zajistíte tím správné navlečení nitě do stroje. Opomenutí může mít za následek špatnou kvalitu stehů při šití.

1. Umístěte nit na kolík cívky a nasadte zarážku cívky odpovídající velikosti.
2. Protáhněte nit vodičem nitě (A) zepředu dozadu a vodičem nitě (B) zezadu dopředu. Protáhněte nit mezi napínacími kotouči (C).
3. Pokračujte v provlékání nitě pravou drážkou směrem dolů, kolem otočení „U“, a poté levou drážkou zase nahoru.
4. Zaveďte nit zprava do napínací páčky (D) a dolů do levé drážky, do spodního vodiče nitě (E) a do vodiče pro navlékání jehly (F).
5. Navlékněte nit do jehly zepředu dozadu.

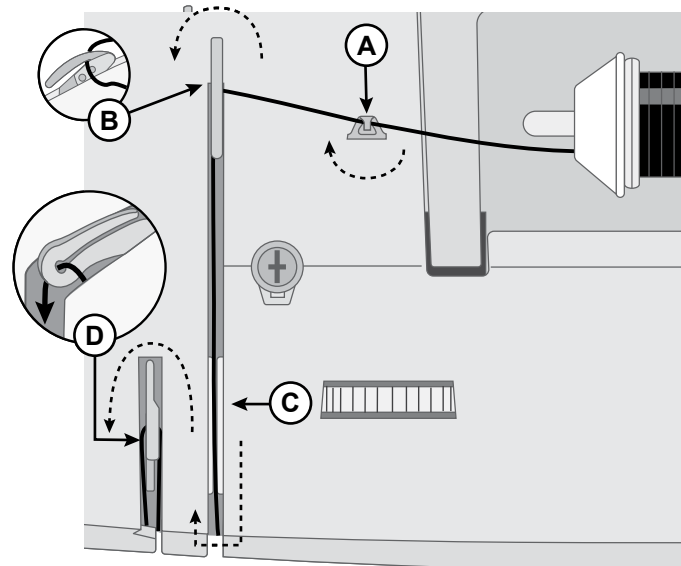

Pohled na horní stranu stroje

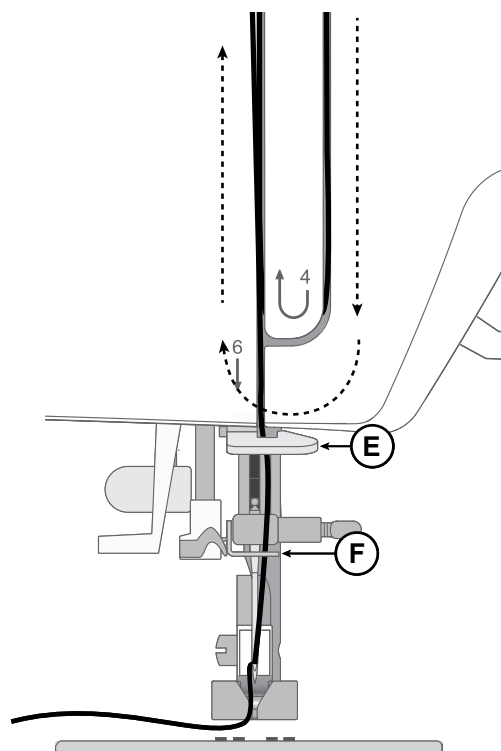

Stroj zepředu

Navlékač jehly

Integrovaný navlékač jehly umožňuje rychlé a snadné navlékání nitě.

Při použití navlékače jehly musí být jehla v nejvyšší poloze. Otáčejte ruční kolečko směrem k sobě tak dlouho, až je jehla v nejvyšší poloze, nebo stiskněte tlačítko pro přesunutí jehly nahoru / dolů. Doporučujeme také spustit přítlačnou patku.

- Pomocí páčky (A) stáhněte navlékač do nejnižší polohy. Kovové okraje navlékače zakryjí jehlu. Uchem jehly (B) projde malý háček.
- Protáhněte nit zezadu přes vodič nitě (C) a pod malým háčkem (D).
- Navlékač jehly se vrátí sám do původní polohy. Háček protáhne nit okem jehly a utvoří za jehlou smyčku. Vytáhněte smyčku nitě za jehlou.
- Zvedněte přítlačnou patku a umístěte pod ni nit.
- Vytáhněte nit asi 15–20 cm za oko jehly. Tím zabráníte vytažení nitě ze stroje, když začnete šít.

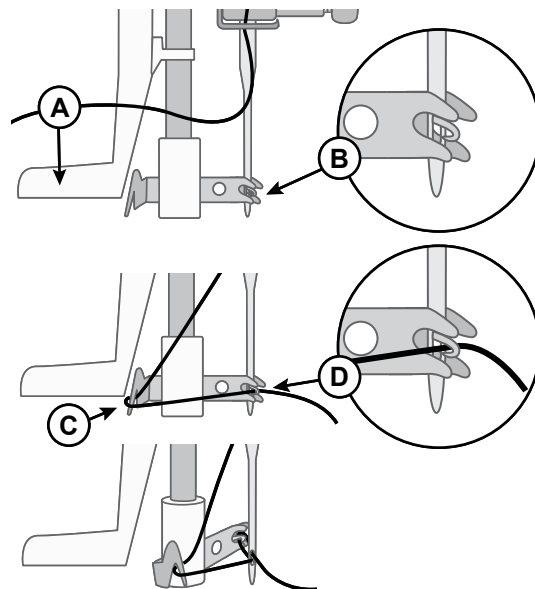

Poznámka: Navlékač jehly je určen pro jehly velikosti 70–110. Navlékač jehly nelze použít pro jehly velikosti 60 a menší, pro křídlové a dvojité jehly. Některá doplňková příslušenství rovněž vyžadují ruční navlékání jehly. Při ručním navlékání niti do jehly navlékejte nit zepředu dozadu.

Jehly

Jehla šicího stroje hraje důležitou roli pro úspěšné šití. Používejte jen kvalitní jehly. Doporučujeme jehly systému 130/705H. Souprava jehel, která je součástí stroje, obsahuje jehly nejčastěji používaných velikostí.

 *Používejte jehly určené pro nit, kterou šijete. Silnější nitě vyžadují jehlu s větším uchem. Pokud je ucho jehly pro používanou nit příliš malé, navlékač jehly nemusí fungovat správně.*



Univerzální jehla Univerzální jehly mají mírně zaoblený hrot a jsou k dispozici v různých velikostech. Pro běžné šití různých typů a tloušťky textilu.



Strečová jehla Strečové jehly mají kulatou špičku a jsou speciálně zkosené, aby nedocházelo k vynechávání stehů v důsledku ohybu látky. Jsou určeny pro pleteniny, plavky, flís, syntetické velury a syntetické kůže.



Denimová jehla Denimové jehly mají ostrý hrot, aby pronikly hustě tkanými textiliemi, aniž by se jehla deformovala. Na plachtovinu, denim, mikrovlákna.



Vyšívací jehla Vyšívací jehly jsou speciálně zkosené, mají mírně zaoblený hrot a poněkud větší očko, aby nedocházelo k poškození nití a materiálů. Používají se s kovovými a jinými speciálními nitěmi pro volný pohyb při vyšívání a dekorativní šití.

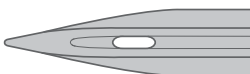

Křídlová jehla Křídlové jehly mají po stranách široká křídélka k napichování dírek v látce při šití techniky entredeux a jiných lemovacích stehů u látek z přírodního vlákna.

 *Chcete-li předejít zlomení jehly, používejte pouze střední / nízkou rychlost šití a doporučenou jehlu pro šití silných materiálů.*

Důležité informace k jehlám



Jehlu často vyměňujte. Obecně platí, že jehly by měly být měněny každých 6-8 hodin skutečné doby šití.

Vždy používejte rovnou jehlu s ostrou špičkou a zkontrolujte, zda špička není ohnutá nebo poškozená (A).

Poškozená jehla (B) může způsobit vynechávání stehů, zlomení jehly nebo přetržení nitě. Může poškodit také stehovou desku.

Nepoužívejte asymetrické dvojité jehly (C), protože mohou poškodit váš šicí stroj.

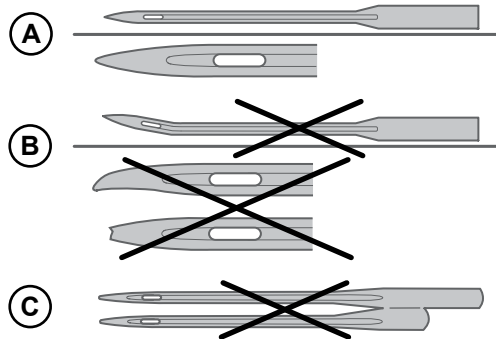

Volba vhodné jehly – velikost, látka, nit

Velikost jehly	Látka	
70 (9) 80 (12)	Lehké látky: jemná bavlna, voál, hedvábí, mušelín, interloková pletenina, trikotýn, žerzej, krep, polyester, šifón, organtýn	Tenká univerzální nit
80 (12) 90 (14)	Středně těžké látky: pevná bavlna, satén, obouliční úplet, lehká vlna, umělé hedvábí, polyester, lehký len	Nejlépeších výsledků dosáhnete u syntetických látek s použitím polyesterových nití a u přírodních látek s použitím univerzálních nebo bavlněných nití.
90 (14)	Středně těžké látky: pevná tkanina, středně těžký len, směs bavlna/polyester, froté, kambrik, obouliční úplet	
100 (16)	Těžké látky: plátno, vlna, denim, bytové dekorace, flís, silný úplet	Polyesterová nebo univerzální nit
110 (18)	Těžké látky: Potahová vlna, čalounické tkaniny	Silná nit pro jehlu, s univerzální spodní nití pro cívku.

Výměna jehly

Poznámka: Než začnete měnit jehlu, může být užitečné umístit malý kus papíru nebo látky pod oblast jehly, přes otvor ve stehové desce, aby jehla náhodou nespadla do stroje.

1. Povolte upínací šroubek jehly. Pokud drží moc pevně, použijte šroubovák z příslušenství, abyste mohli šroub uvolnit.
2. Vyměňte jehlu.
3. Zasuňte novou jehlu nahoru plochou stranou od sebe.
4. Když jehla již nejde vysunout výše, pevně utáhněte šroub.

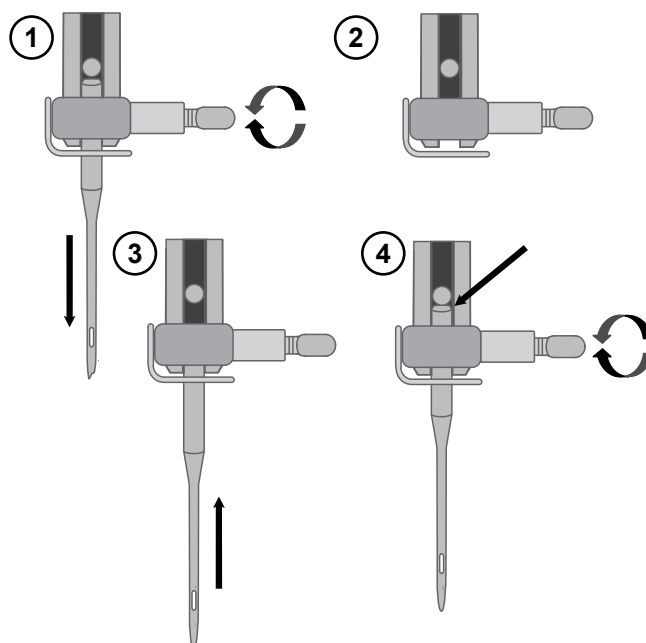

Napětí nitě

Napětí nitě můžete nastavit otáčením ovladače na horní straně stroje. Napětí nitě je třeba seřídit s ohledem na druh látky, nitě atd. Správné seřízení napětí nitě je důležité pro optimální vzhled a pevnost stehů. Při běžném šití se nitě rovnoměrně setkávají mezi dvěma vrstvami látky (A).

Je-li spodní nit vidět na horní straně látky, je napětí horní nitě příliš velké (B). Snižte napětí horní nitě.

Je-li horní nit viditelná na dolní straně látky, je napětí nitě příliš malé (C). Zvyšte napětí vrchní nitě.

Pro dekorativní stehy a knoflíkové dírky má být nit viditelná na dolní straně textilu.

Ušijte několik stehů na zkoušku na nepotřebný kus látky, kterou budete šít, a zkontrolujte napnutí nitě.

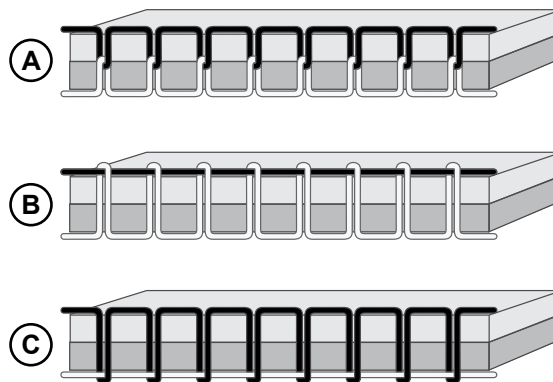

Šití bez zubů podavače

Když přišíváte knoflíky nebo provádíte jinou techniku šití, a nechcete, aby se látka posouvala, je třeba zasunout zuby podavače.

Páčka zubů podavače se nachází na zadní straně volného ramene.

1. Chcete-li zuby podavače zasunout, posuňte páčku podavače dolů.
2. Chcete-li zuby podavače vysunout, posuňte páčku nahoru.

Poznámka: Zuby podavače se nevysunou okamžitě, jakmile páčku posunete. Chcete-li zuby podavače aktivovat, otočte ručním kolečkem jednou dokola směrem k sobě, nebo začněte šít.

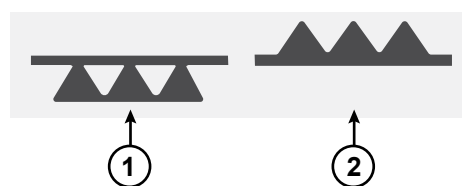

Výměna přítlačné patky

1. Zkontrolujte, zda je jehla v nejvyšší poloze a přítlačná patka je zvednutá. Uvolňovací tlačítko přítlačné patky vyčnívá ze zadní části držáku. Stisknutím tohoto tlačítka přítlačnou patku uvolněte.
2. Chcete-li patku nasadit do držáku, umístěte ji tak, aby se její trn nacházel přímo pod štěrbinou držáku. Spusťte páčku přítlačné patky a patka zacvakne do držáku.

Poznámka: Pokud je pro vás obtížné umístit přítlačnou patku ve správné poloze, držte uvolňovací tlačítko při spouštění patky stisknutou. Pomocí palce pečlivě naved'te přítlačnou patku do správné polohy, až zapadne na místo.

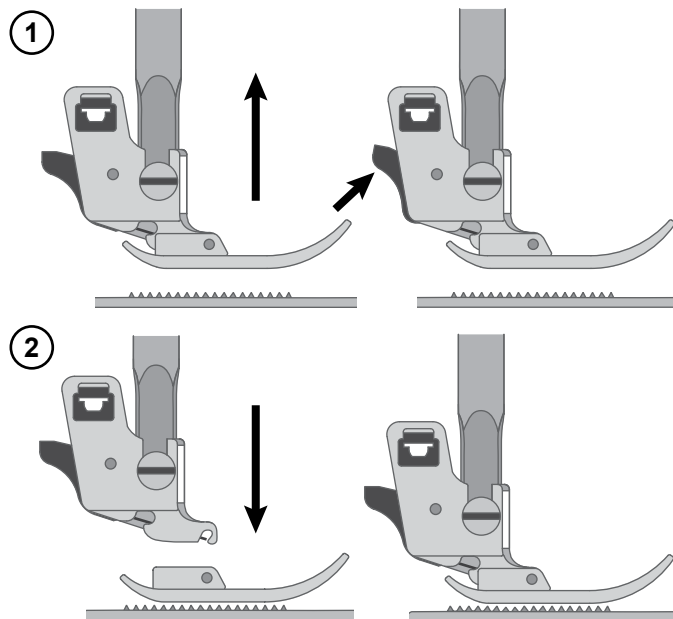

OBSLUHA ŠICÍHO STROJE

Ovládací prvky obsluhy stroje

Tlačítko zpětného chodu



Tlačítko zpětného má dvě různé funkce podle toho, jaký steh je vybrán.

Užitkové stehy (steh č. 1–6) a Užitkové a ozdobné stehy (steh č. 01) Stisknutím a podržením tlačítka Zpět šijete v opačném směru. Pokud chcete pokračovat v šití směrem vpřed, tlačítko uvolněte. Stroj šije se zpětným chodem pouze tehdy, pokud je stisknuto tlačítko šití zpětným chodem.

Zapošití (ukončovací steh)



Při stisknutí tohoto tlačítka stroj okamžitě ušije zapošivací stehy a automaticky se zastaví.

Užitkové stehy (steh č. 7–23), Užitkové a ozdobné stehy (steh č. 02–71), Abeceda Stiskněte tlačítko Zpět a stroj ušije 3 zakončovací stehy, a pak se automaticky zastaví.

Start/Stop



START/STOP se používá k provozu a zastavení šicího stroje bez nožního ovládní. Dlouhý stisk zahájí šití a stisknutí znovu šití zastaví.

Horní a spodní poloha jehly



Stisknutím tlačítka pro posuv jehly nahoru/dolů se posune jehla dolů nebo nahoru. Současně se změní nastavení polohy zastavení jehly. Jehlu můžete spustit nebo zdvihnout také sešlápnutím nožního ovladače.

Automatický odstříhovač nitě



Stiskněte tlačítko Automatický odstříhovač nitě, a šicí stroj provede ukončovací steh a odstříhne horní a spodní nit.

Chcete-li odstříhnout nitě na konci stehu nebo stehového programu, stiskněte při šití tlačítko Automatický odstříhovač nitě.

Páčka regulace rychlosti



Všechny stehy ve vašem šicím stroji mají přednastavenou doporučenou rychlost šití. Rychlost můžete nastavit pomocí páčky regulace rychlosti. Posunutím páčky doleva snížíte rychlost a doprava zvýšíte rychlost. Pro vybraný steh nelze vybrat vyšší rychlost, než je výchozí maximální rychlost.

Ovládací panel stehů

Funkce na ovládacím panelu stehů slouží k výběru a úpravě stehů a naprogramovaných písmen. Níže je uvedena a popsána každá funkce.

1. Tlačítko režimu
2. Displej
3. Tlačítka funkcí

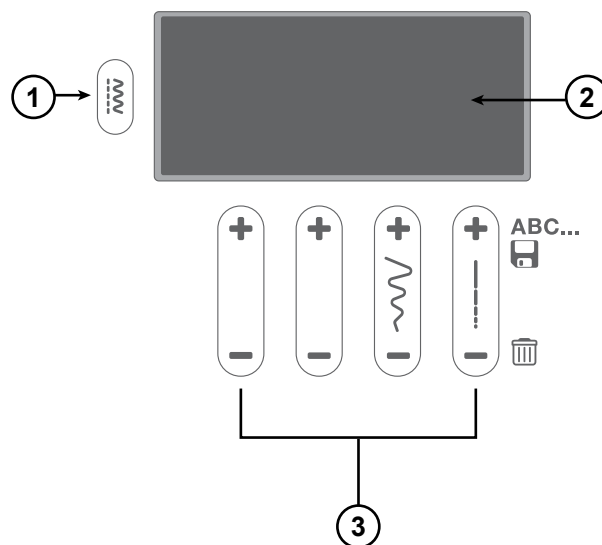

Displej

Na displeji můžete vidět aktuální steh s jeho nastavenou délkou, šířkou a doporučenou přítlačnou patkou. Můžete také vidět aktivované funkce, jako je šití knoflíkových dírek a navíjení cívky

Menu stehů

Stisknutím přepínáte mezi nabídkami stehů. K dispozici jsou tři stehové nabídky, 1. Užité stehy, 2. Ozdobné stehy a 3. Abeceda. Vybraná nabídka se zobrazí na displeji.

Šířka stehu / poloha jehly

Když vyberete steh, zařízení automaticky nastaví nejlepší šířku stehu. Na displeji je uvedeno výchozí nastavení. Šířku stehu lze nastavit mezi 0–7 mm. Některé stehy mají omezenou šířku stehu. Zvětšíte šířku stehu stisknutím tlačítka „+“, snižte ji stisknutím tlačítka „-“.

Při nastaveném rovném nebo zesíleném rovném stehu lze pomocí voliče šířky stehu nastavit polohu jehly. Při stisknutí tlačítka „+“ se poloha jehly posune doprava. Při stisknutí tlačítka „-“ se jehla pohybuje doleva.

Délka stehu

Když vyberete steh, šicí stroj automaticky nastaví nejlepší délku stehu. Na displeji je uvedeno výchozí nastavení. Délku stehu lze nastavit mezi 0–4,5 mm. Některé stehy mají omezenou délku stehu. Zvětšíte délku stehu stisknutím tlačítka „+“, snižte ji stisknutím tlačítka „-“.

Tlačítka pro výběr stehu

Odpovídající čísla stehů jsou zobrazena na grafech stehů, které jsou k dispozici po ve spodní pravé části šicího stroje, pod ovládacím panelem stehů. Zvolte režim a poté stiskněte tlačítka nastavení vzoru + nebo -, abyste zvolili číslo požadovaného stehu.

Režim šití

Zobrazení v režimu šití

Po zapnutí stroje se na grafickém displeji jako první objeví režim šití. Zde najdete všechny základní informace, které potřebujete k zahájení šití. Je to také nabídka, ve které upravíte nastavení zvoleného stehu. Předvolený je rovný steh.

1. Ukazatel režimu

2. **Poloha zastavení jehly** – označuje, zda je aktivní poloha „NAHOŘE“ nebo „DOLE“
3. **Indikátor navíjení cívky** – znamená, že je aktivován navíjecí motor cívky
4. **Doporučená přítlačná patka** – označuje, jaká patka se doporučuje použít pro vybraný steh, aby se dosáhlo nejlepšího výsledku stehu
5. **Číslo stehu** – aktuálně vybraný steh
6. **Indikátor páky knoflíkové dírky** – označuje, že je vybrána knoflíková dírka
7. **Šířka stehu** – aktuální šířka vybraného stehu
8. **Délka stehu** – aktuální délka vybraného stehu

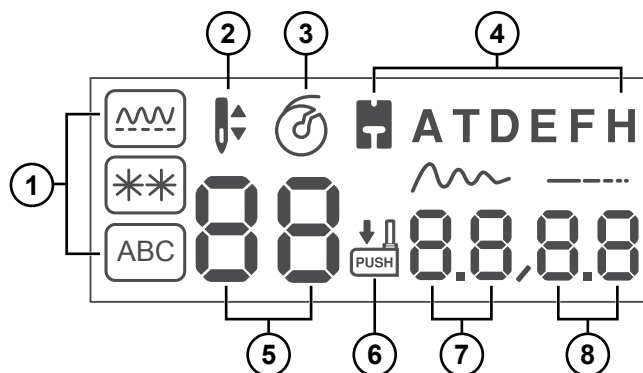

Výběr stehu

Váš šicí stroj má tři nabídky stehů. Menu 1 obsahuje užitečné stehy. Menu 2 nabízí ozdobné stehy.

Menu 3 obsahuje alfanumerické stehy. Zde najdete alfanumerické vzory, které můžete použít při navazujícím vyšívání.

Když šicí stroj zapnete, aktivuje se Režim vzorů a Rovný steh (A), a vybere se (steh č. 1) (B).

Stisknutím „Tlačítka režimu“ (C) přepínáte mezi nabídkami stehů. Aktuálně vybraný režim se zobrazí na displeji (A).

Zvolte režim a poté stiskněte dvojtlačítko nastavení vzoru + nebo - (D), abyste zvolili číslo požadovaného stehu.

Chcete-li vybrat steh v jiném režimu, musíte nejprve změnit nabídku stehu a poté vybrat steh.

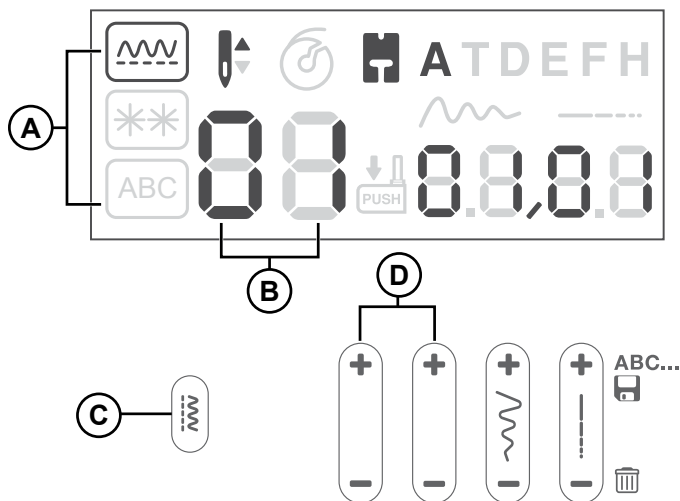

Vytvoření sekvence

1. Písmena vyberete stisknutím dvou funkčních tlačítek + a - umístěných nalevo (A).
2. Podívejte se na graf stehů (B), abyste zjistili, které číslo stehu odkazuje na které písmeno nebo číslo. Chcete-li naprogramovat slovo „SINGER“, byly by to stehy s číslem 29, 19, 24, 17, 15, 28 (B).
3. Po zvolení každého písmena stiskněte stranu + funkčního tlačítka ABC (C) po dobu dvou sekund, až uslyšíte dvě pípnutí.
4. Nyní můžete vyšít slovo „SINGER“. Šicí stroj vyšije písmena v uloženém pořadí a po dokončení pořadí se zastaví. Chcete-li posloupnost opakovat, stiskněte nožní ovladač nebo tlačítko start/stop.

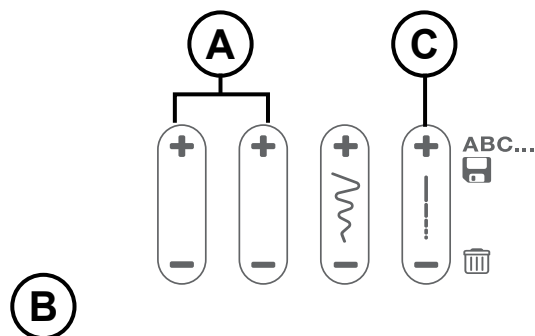

Vložení stehu

1. Když uděláte chybu, např. zapomenete písmeno „E“ a vyšijete SINGR.
2. Pomocí funkčního tlačítka stehu +/- přejděte na 4. písmeno z 5 zadaných stehů (04/05). (Tato čísla jsou zobrazena na displeji pod ikonami šířky a délky)
3. Pomocí strany +/- tlačítek nastavení vzoru přejděte na písmeno E, číslo 15. Pro zadání písmene stiskněte stranu + tlačítka ABC.
4. Nové hláskování uložte stisknutím strany + funkčního tlačítka ABC po dobu dvou sekund. Nyní můžete vyšít slovo „SINGER“.

ABC														
01	02	03	04	05	06	07	08	09	10	11	12	13	14	15
1	2	3	4	5	6	7	8	9	0	A	B	C	D	E
16	17	18	19	20	21	22	23	24	25	26	27	28	29	30
F	G	H	I	J	K	L	M	N	O	P	Q	R	S	T
31	32	33	34	35	36	37	38	39	40	41	42	43	44	45
U	V	W	X	Y	Z	Ä	Å	Ã	Á	À	Â	Æ	Ç	È
46	47	48	49	50	51	52	53	54	55	56	57	58	59	60
Ê	É	Ë	Ğ	Í	Î	Ï	İ	Ñ	Ö	Ô	Ó	Œ	Ø	Ş
61	62	63	64	65	66	67	68	69	70	71	72	73	74	75
β	Ü	Û	Ú	Ù	=	+	-	×	÷	_	()	.	,
76	77	78	79	80	81	82	83	84	85	86	87	88	89	90
?	¿	!	¡	:	;	'	"	*	\	/		°	#	\$
91	92	93	94											
%	&	@	☐											

Výmaz stehu

1. Pomocí funkčního tlačítka stehu +/- přejděte na polohu stehu, kterou chcete vymazat.
2. Stiskněte stranu - funkčního tlačítka ABC.
3. Upravenou posloupnost uložte stisknutím strany + funkčního tlačítka ABC po dobu dvou sekund.

Vymazání paměti

1. Stiskněte a podržte stranu - funkčního tlačítka ABC, dokud nezmizí všechny naprogramované stehy.
2. Uložte stisknutím strany + funkčního tlačítka ABC po dobu dvou sekund.

ŠITÍ

Šití

Tabulky vedle jednotlivých stehů nebo technik šití popisovaných v této příručce ukazují doporučená nastavení a přítlačnou patku. Ukázková tabulka je uvedena vpravo.

Doporučená nastavení se také zobrazí na displeji, ale může být nutné je upravit tak, aby vyhovovaly vaší speciální technice.

Poznámka: Některé látky obsahují příliš mnoho barviva, což může způsobit zabarvení jiné látky i šicího stroje. Odstranit toto obarvení pak může být velmi obtížné nebo dokonce nemožné. Flísové látky a denim, zejména v červené a modré barvě, často obsahují příliš mnoho barviva. Máte-li podezření, že látky nebo oděvy obsahují příliš mnoho barviva, vždy je před šitím vyperte, abyste předešli zabarvení.

Poznámka: Nejlepších výsledků při šití dosáhnete s použitím stejné horní a spodní nitě. Při šití speciálními nebo ozdobnými nitěmi používejte ve spodní cívce běžnou šicí nit.

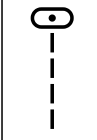
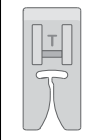
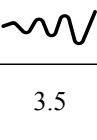
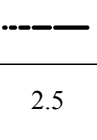
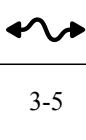
				
		3.5	2.5	3-5
(A)	(B)	(C)	(D)	(E)

A. Steh

B. Přítlačná patka

C. Šířka stehu v mm

D. Délka stehu v mm

E. Napětí nitě

Začínáme šít – rovný steh

Nastavte stroj na rovný steh (viz tabulka vpravo).

Zvedněte přítlačnou patku, položte pod ni látku a vyrovnejte ji s vodící linkou záložky pro šev na stehové desce. Na krytu cívky spodní nitě se nachází vodící linky s rozstupem 6 mm.

Protáhněte horní nit pod přítlačnou patku.

Spusťte jehlu do místa, kde chcete zahájit šití. Vytáhněte nitě dozadu a spusťte přítlačnou patku. Sešlápněte nožní spouštěč. Lehce veďte látku podél vodící linky švu a nechte stroj látku posouvat (A). Pokud není spodní nit vytažena nahoru, vytáhne se automaticky, když začnete šít.

Poznámka: Šicí stroj můžete spustit a zastavit také tlačítkem Start/Stop.

Chcete-li začátek švu zapošít, stiskněte a podržte tlačítko zpětného chodu. Ušijte několik stehů v opačném směru. Uvolněte tlačítko zpětného chodu, a stroj opět začne šít dopředu (B).

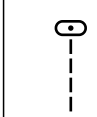
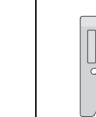
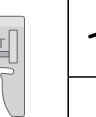
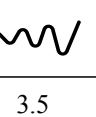
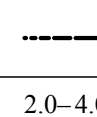
				
		3.5	2.0-4.0	3-5

Nastavení pro rovný steh

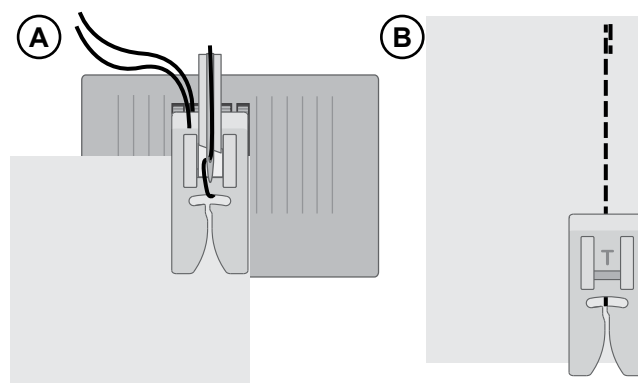

Změna polohy jehly

Někdy si můžete šití usnadnit změnou polohy jehly, například při prošívání límce nebo všívání zipu. Poloha jehly se nastaví tlačítkem Šířka stehu.

Změna směru šití

Chcete-li změnit směr šití, zastavte stroj. Stisknutím tlačítka Zastavení jehly aktivujete polohu Jehla dolů/nahoru. Jehla se přesune dolů do tkaniny.

Zvedněte přítlačnou patku.

Otočením látky kolem jehly změňte směr šití podle potřeby. Spusťte přítlačnou patku dolů a pokračujte v šití novým směrem.

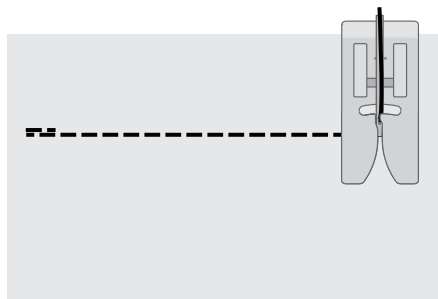

Ukončení šití

Na konci švu stiskněte a podržte tlačítko zpětného chodu a ušijte několik stehů v opačném směru. Uvolněte tlačítko zpětného chodu a šitím vpřed šev dokončete. Tím šev zapošijete, aby se nepáral.





Otáčením ručního kolečka směrem k sobě zvedněte jehlu do nejvyšší polohy. Zvedněte přítlačnou patku, vyjměte látku a vytáhněte nitě dozadu.

Vytáhněte nitě nahoru do odstříhovače a odstříhněte je na správnou délku tak, aby se na začátku dalšího švu nit nevyvlékla z jehly.

Rovný pružný steh

Tento steh je pevnější než běžný rovný steh, protože je trojitý a pružný. Rovný pružný steh je vhodný pro těžké pružné látky, pro švy v rozkroku, které jsou vystaveny velkému namáhání, a k prošívání těžkých látek.

Při šití ved'te látku opatrně, neboť látka se pohybuje při tomto stehu dopředu a dozadu.

				
		3.5	2.5	3-5



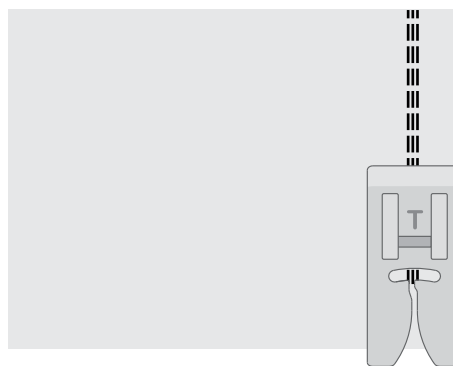

Nastavení pro rovný pružný steh



Vícetupňový klikatý steh

Vícetupňový klikatý steh se používá k obšití hrubých okrajů. Zkontrolujte, zda jehla propichuje textil na levé straně a obšívá okraj na pravé straně.

Tento steh je vhodné použít i jako elastický steh, neboť zachovává pružnost švů po sešití např. pletenin.

				
		3.0–5.0	1.0	3–5

Nastavení pro vícetupňový klikatý steh







Šikmý obnitkovací steh

Šikmý obnitkovací steh umožňuje současně šít šev a obnitkovat okraj. To je ideální pro pružné látky. Tento steh je pružnější než normální švy, je velmi odolný a rychle se šije.

Umístěte tkaninu pod přítlačnou patku, a zarovnejte hranu patky s okrajem tkaniny. Jakmile je šev dokončen, odstříhnete přebytečnou tkaninu vně švu.

Tip: Můžete také použít patku pro slepé lemy k šití na samém okraji tkaniny. Nastavte vysunutí patky a nechte ji vést podél okraje tkaniny. Vždy nejprve vyzkoušejte šití na odštířku látky; výsledek se může lišit v závislosti na síle a materiálu tkaniny.

				
		5.0	2.5	3–5



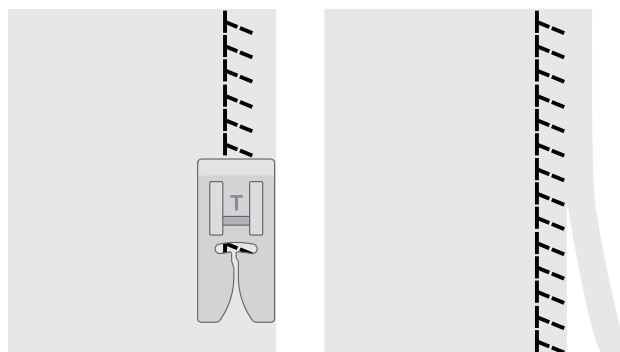

Nastavení pro šikmý obnitkovací steh



Uzavřený overlockový steh

Uzavřený overlockový steh může být použit pro šití středně silných až těžších strečových tkanin.

Tento steh můžete použít k lemování pružných látek (A) a na poutka pásků (B). Založte lem na rubové straně a přešijte jej uzavřeným overlockovým stehem z lící strany. Přesahující látku odstříhnete.

				
		5.0	2.5	3-5



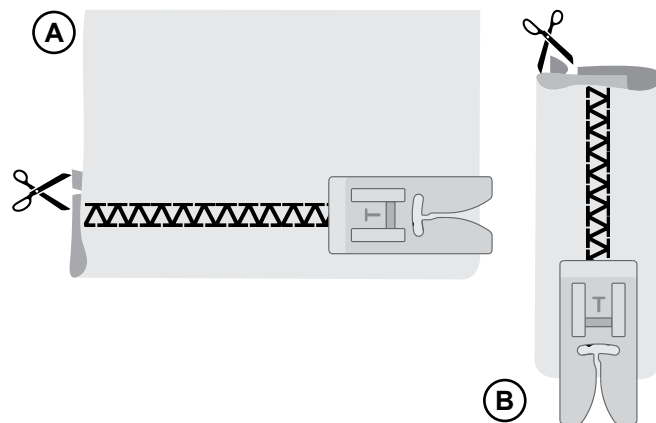

Nastavení pro uzavřený overlockový steh



Slepý lem

Steh pro slepý lem se používá k vytvoření neviditelného lemu na sukničkách, kalhotách a bytových dekoracích. Existují dva typy slepého lemu, jeden je vhodný pro střední a těžké tkané látky (1), druhý pro střední a těžké pružné látky (2).

- Při šití tkaných látek je vhodné hrubý okraj lemu zapravovat. U většiny pletenin není nutné před šitím hrubý okraj zapravovat.
- Přeložte a přitlačte přídavek na lem na rubovou stranu.
- Přeložte nyní lem zpět tak, aby zhruba 1 cm (3/8") začištěného okraje přečníval za přehybem. Rubová strana materiálu bude nyní nahoře.
- Vložte látku pod přitlačnou patku tak, aby přehyby vedly podél vodiče okraje (A).
- Když se jehla vychýlí do přehybu, měla by zachytit malý kousek látky. Jsou-li stehy viditelné na lícové straně, upravte vodičko okraje (A) otočením seřizovacího šroubu (B), až bude steh zachycující lem jen stěží viditelný.

				
(1)	(2)	3.5	1.5-2.0	3-5

Nastavení pro slepý lem

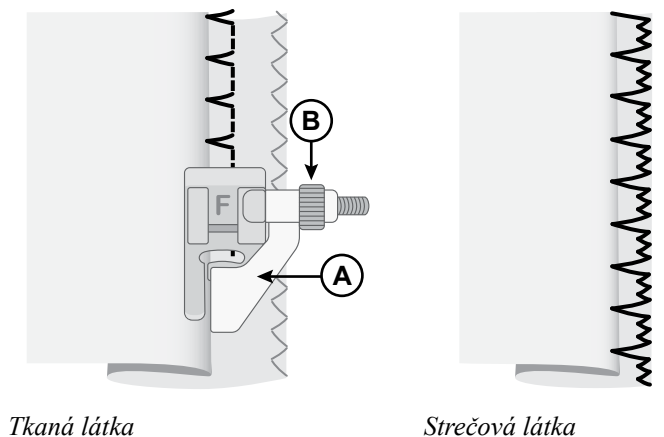

Tkaná látka

Strečová látka

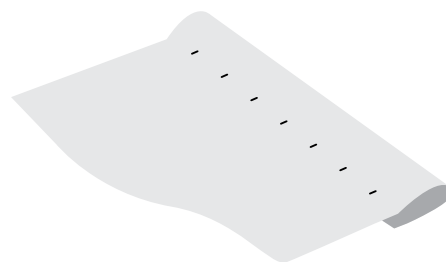

Lícová strana látky

Látání a opravování





Opravování velkých děr

Chcete-li zakrýt velké díry, je nutné našít na poškozenou část nový kus látky.





Nastehujte nový kus látky na poškozenou oblast na lícové straně látky.

Okraje látky prošijte klikatým stehem nebo vícekrokovým klikatým stehem.

Olemujte poškozenou oblast v blízkosti švu z rubové strany látky.

				
		4.0–6.0	2.0	3–5

Nastavení pro klikatý steh

				
		5.0	1.0–2.0	3–5

Nastavení pro vícestupňový klikatý steh

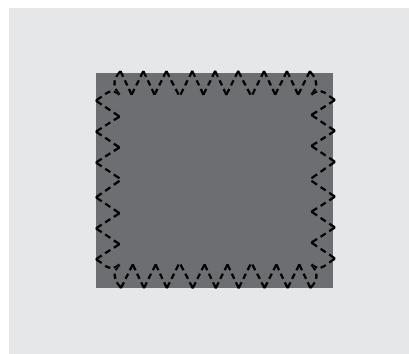

Opravování trhlin

V případě trhlin, roztřepených okrajů nebo malých děr je vhodné poškozenou látku na rubu podložit. Podložení poškozenou oblast zesílí.

Položte kousek látky pod poškozenou látku. Podklad musí být o něco větší než poškozená oblast.

Prošijte poškozenou oblast klikatým nebo vícekrokovým klikatým stehem.

Podkladovou látku olemujte.

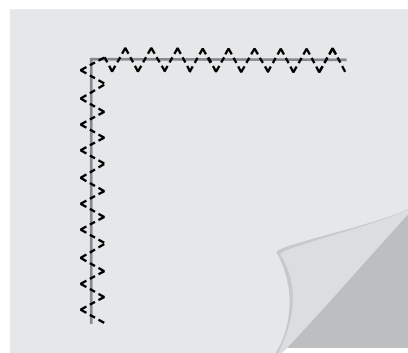





Opravování malých děr

Malou díрку nebo trhlinu lze snadno opravit pomocí látačího stehu. Tento steh automaticky šije malé stehy dopředu a zpět, aby zakryl malé otvory nebo trhliny.

Navlékněte stroj nití v barvě co nejbližší k tkanině.

1. Vyberte látačí steh.
2. Látačí steh se používá spolu s patkou na knoflíkové dírky. Změřte délku trhliny/otvoru. Zatlačte páčku držáku knoflíků (A) na odpovídající délku. Vzdálenost mezi páčkou pro přidržení knoflíku a dorazem (B) představuje přibližnou délku látačího stehu. Maximální délka je přibližně 1 1/4" (3 cm). (Pokud je trhlina delší, steh opakujte.)
3. Nasadte do stroje patku na knoflíkové dírky. Položte látku pod přitlačnou patku. Tkaninu zarovnejte tak, aby spodní část trhliny byla mírně nad středem přitlačné patky (C).
4. Spusťte páčku na knoflíkové dírky (D) zcela dolů a zatlačte ji od sebe. Páčka na knoflíkové dírky by měla zapadnout mezi páčku držáku knoflíku (A) a zarážku (B).
5. Začněte šítí, a stroj se automaticky zastaví, jakmile je dokončen látačí steh. Přesuňte látku a opakujte, dokud nebude pokryta celá poškozená oblast.

Poznámka: Chcete-li provést látání pevněji, umístěte před šitím pod díru/trhlinu kus látky.

				
		7.0	2.0	2-4

Nastavení pro látačí steh

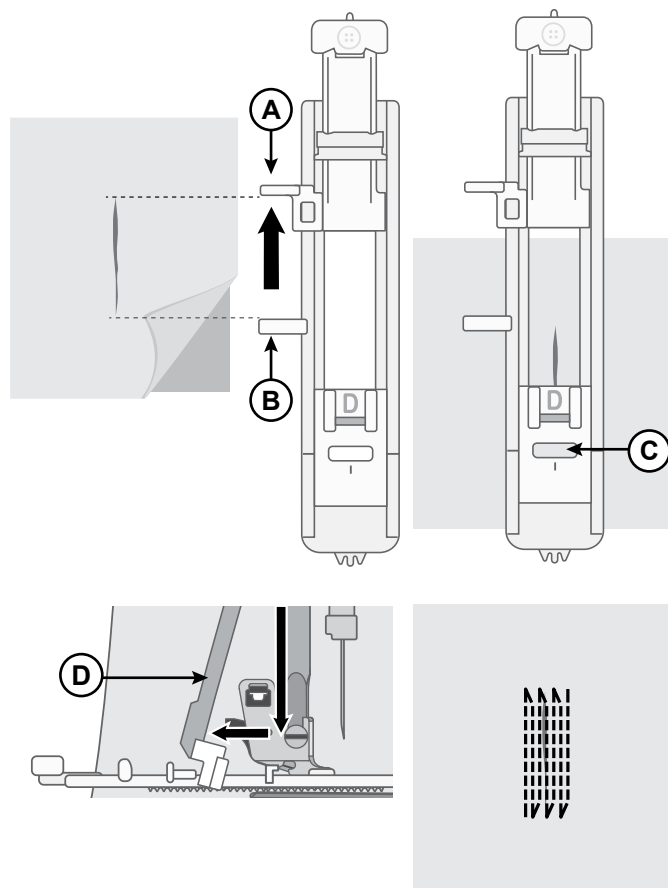





Všívání zipů

Patku na zipy lze nasadit vpravo nebo vlevo od jehly. Můžete tak snadno šít obě strany zipu.

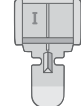
Chcete-li šít pravou stranu zipu, nasad'te přitlačnou patku do levé polohy (A).

Chcete-li šít levou stranu zipu, nasad'te přitlačnou patku do pravé polohy (B).

				
		3.5	2.0–3.0	3–5

Nastavení pro všívání zipů

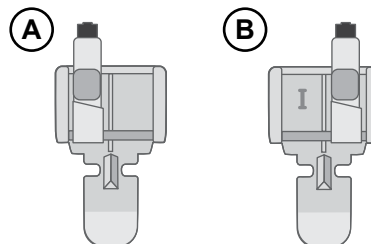

Středový zip



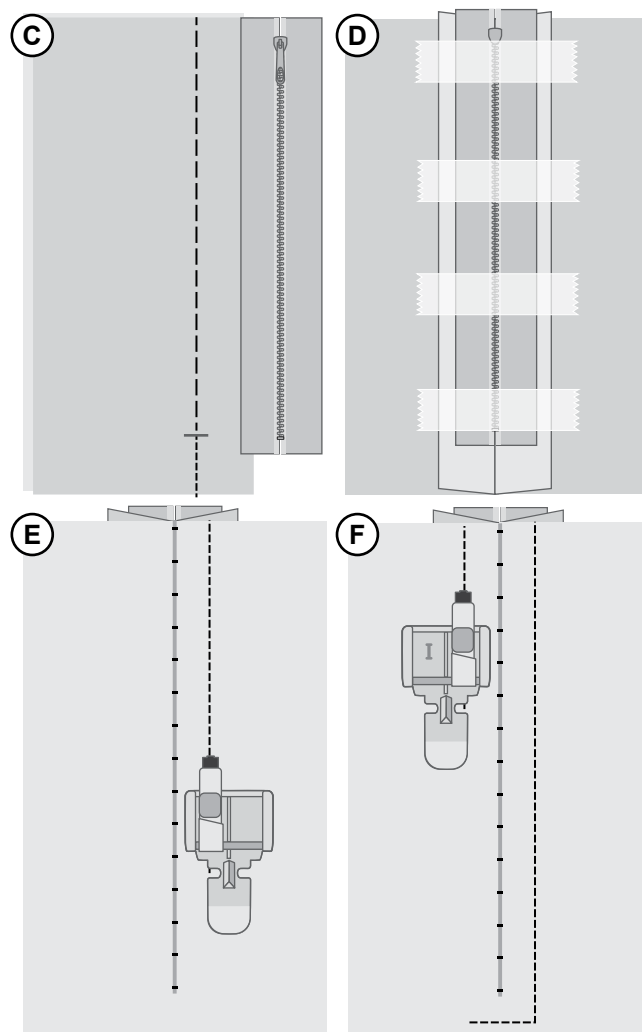

- Položte lícové strany látek k sobě a sešpendlete je. Vyznačte na látce délku zipu.
- Nastehujte šev zipu s použitím požadovaného přídavku pro záložku švu (použijte rovný steh o délce 4 mm, napětí nitě 2). Stehujte k vyznačenému konci zipu (C).
- Nastavte stroj na rovný steh (viz tabulka výše), zapošijte několika stehy a ušijte zbytek švu s použitím požadovaného přídavku na záložku švu (C).
- Rozžehlete záložky na šev. Umístěte zip lícovou stranou na rub švu a přichyťte jej páskou (D).
- Překlopte látku tak, aby lícová strana byla obrácena vzhůru. Nasad'te patku na zipy nalevo od jehly (A).
- Šijte podél lícové strany zipu až k jeho konci. Na začátku udělejte několik zpětných stehů. Ponechte jehlu v látce, zvedněte přitlačnou patku, pootočte látku a přišijte spodní část zipu (E).
- Nasad'te patku na zipy napravo od jehly (B). Přišijte zbývající stranu zipu stejně jako první stranu (F).
- Překlopte látku a odstraňte pásku na rubové straně.
- Překlopte látku opět na lícovou stranu a odstraňte stehování.



Prošívací steh s ručním vzhledem

Simulujte vzhled ručního prošívání s ručně vypadajícím prošívacím stehem. Navlékněte jehlu buď průhlednou nití nebo nití, která ladí s barvou horní části tkaniny. Navlékněte cívku barvou nití, která koordinuje nebo kontrastuje s horní částí tkaniny, v závislosti na vzhledu, který chcete pro svůj projekt dosáhnout (horní nit bude skutečně vidět na horní straně tkaniny).

- Chcete-li získat přesný ručně šitý vzhled, je důležité, aby byl steh šit pomocí vysokého napětí nití. Ujistěte se, že jste nastavili napětí podle doporučení v grafu stehů.
- Proveďte stehování podél jednoho ze švů vašeho projektu, nebo kolem nakládané aplikace. Efekt ručního vzhledu je vytvořen, když je spodní nit vytahována až k horní části materiálu.
- Použijte prošívací vodička, aby byly prošívání sloupce nebo soustředné vzory rovnoměrné – viz obrázek. Vložte vodičku okraje/prošívání do drážky na zadní straně držáku přítlačné patky, a upravte polohu tak, aby vyhovovala vašemu projektu.

				
		3.5	2.0–3.0	6–9

Nastavení pro prošívací steh s ručním vzhledem

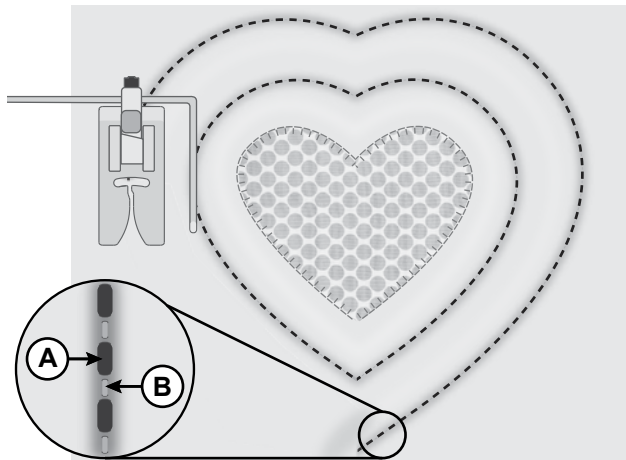





A. Spodní nit

B. Horní nit

Přišívání knoflíků

Přišíváte knoflíky snadno a rychle pomocí speciálního šicího stehu pro knoflíky.

1. Zvolte steh pro přišítkování knoflíků.
2. Snižte zuby podavače.
3. Nasadte do stroje patku pro přišítkování knoflíků.
4. Označte místo pro knoflík pomocí popisovače (A).
5. Vložte látku pod přítlačnou patku. Položte pod patku knoflík a umístěte jej na vyznačené místo na látce. Spusťte přítlačnou patku (B).
6. Otáčejte ručním kolečkem k sobě a zkontrolujte, zda jehla prochází dírkami. V případě potřeby nastavte šířku stehu (C).
7. Začněte šít při nízké rychlosti. Stroj se po ušití několika stehů automaticky zastaví.
8. Ponechte dlouhou délku nitě a vytáhněte ji na zadní straně knoflíku. Naviňte zbytek nitě kolem stehů pod knoflíkem.
9. Pomocí jehly pro ruční šití protáhněte nit na rubovou stranu látky a zapošijte ji.
10. Chcete-li znovu použít posuvné zuby, přesuňte páčku posuvných zubů zpět do normální polohy pro šití, a pak otočte ručním kolečkem směrem k sobě o jednu plnou otáčku.

				
		3.5	—	2–4

Nastavení pro přišítkování knoflíků

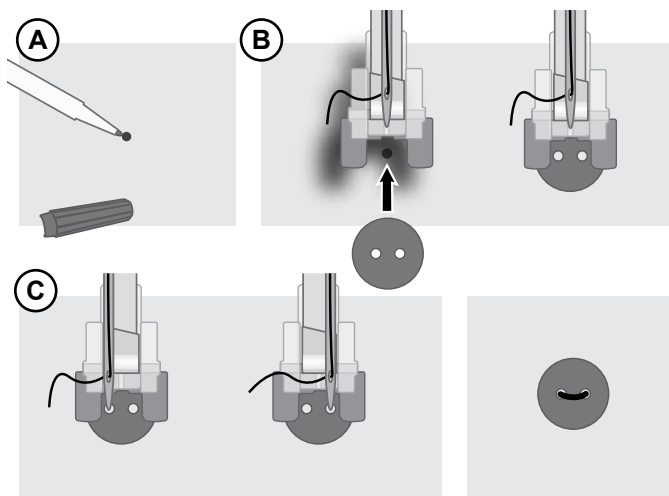

ÚDRŽBA

Čištění stroje

Aby stroj dobře fungoval, často jej čistěte. Není nutné žádné mazání (olejování). Otřete vnější povrch stroje měkkou látkou a odstraňte všechny prach nebo vlákna.

Čištění prostoru cívky spodní nitě

 Zvedněte jehlu a vypněte stroj.

Odstraňte přítlačnou patku. Odsuňte kryt cívky spodní nitě a vyjměte cívku.

Odstraňte šrouby ze stehové desky pomocí L-šroubováku. Zvedněte a odstraňte stehovou desku.

Očistěte zuby podavače a prostor cívky spodní nitě kartáčkem z příslušenství.

Umístěte stehovou desku na zubový podavač, vložte šrouby a utáhněte je.

Připojte přítlačnou patku, vložte cívku spodní nitě a nasadte kryt cívky.

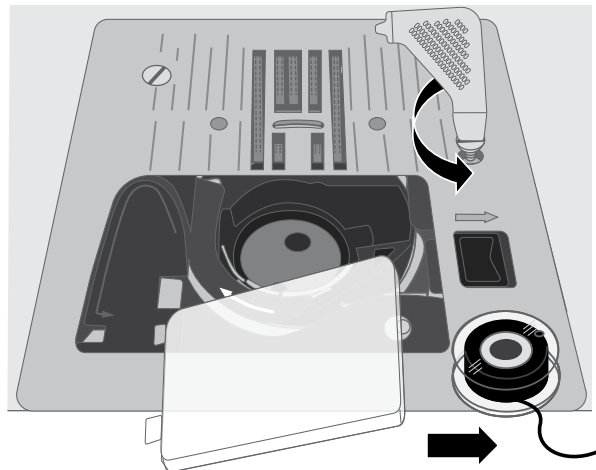

Čištění pod prostorem cívky

 Zvedněte jehlu a vypněte stroj.

Oblast pod pouzdrům cívky spodní nitě vyčistěte po šití několika projektů, nebo vždy, když zpozorujete nahromadění vláken v prostoru cívky.

Odstraňte přítlačnou patku. Odsuňte kryt cívky spodní nitě a vyjměte cívku.

Odstraňte šrouby ze stehové desky pomocí L-šroubováku. Zvedněte a odstraňte stehovou desku.

Nadzvednutím vyjměte pouzdro cívky spodní nitě. Je to jednodušší, pokud jej při zvedání lehce zatlačíte doleva nebo doprava.

Prostor očistěte kartáčkem nebo suchým hadříkem.

Poznámka: Neprofukujte pouzdro cívky vzduchem. Prach a vlákna by se dostala do stroje.

Konec pouzdra cívky s „vidlicí“ (A) veďte pod držákem pouzdra cívky (B) a pod zuby podavače. Posuňte pouzdro cívky mírně zprava doleva, dokud správně nezapadne do člunkové dráhy (C). Chcete-li se ujistit, že pouzdro cívky je správně vyměněno, otočte ručním kolečkem směrem k sobě. Člunková dráha (C) by měla jít volně otáčet proti směru hodinových ručiček.

Umístěte stehovou desku na zubový podavač, vložte šrouby a utáhněte je.

Připojte přítlačnou patku, vložte cívku spodní nitě a nasadte kryt cívky.

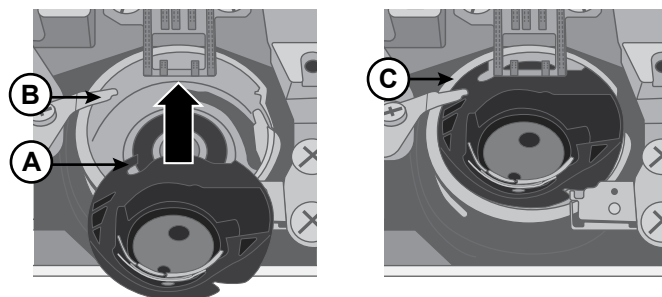
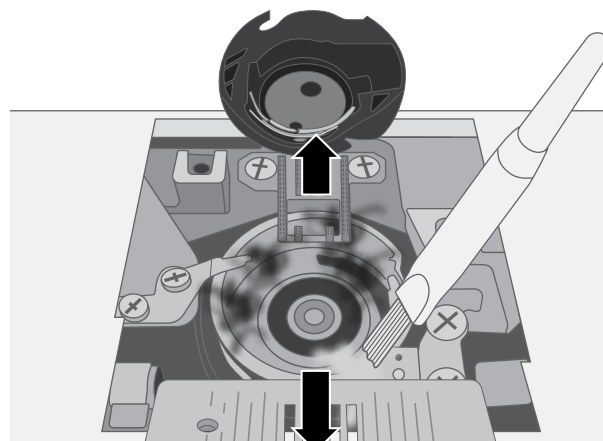

Odstraňování závad

Smyčky nitě na spodní straně látky

Možná příčina: Vytváření smyček na spodní straně látky je vždy známkou nesprávného navlečení horní nitě. Dochází k němu, když horní nit není správně umístěna v napínacím mechanismu a není provlečena napínací páčkou.

Řešení: *Znovu navlečte nit do stroje. Před navlékáním nezapomeňte zvednout páčku přítlačné patky, aby bylo možno nit správně provléknout napínacím mechanismem a napínací páčkou. Chcete-li zkontrolovat, zda je nit do stroje navlečena správně, postupujte takto:*

- Zvedněte páčku přítlačné patky a navlečte nit do horní části stroje.
- Navlečte nit do jehly, ale zatím ji neprovlékejte pod přítlačnou patkou. Když zatáhnete za horní nit doleva, měla by se vytahovat volně.
- Spusťte páčku přítlačné patky. Když nyní zatáhnete za horní nit doleva, měli byste cítit odpor. Je-li tomu tak, nit je navlečena správně.
- Provlékněte nit pod přítlačnou patkou a poté vytáhněte spodní nit. Vytáhněte konce obou nití pod přítlačnou patkou směrem dozadu. Spusťte dolů přítlačnou patku a začněte šít.

Když spustíte páčku přítlačné patky dolů, ale nit lze stále volně vytahovat (necítíte žádný rozdíl, když je patka nahoře nebo dole), znamená to, že nit není navlečena správně. Vytáhněte horní nit a znovu ji navlečte do stroje.

Spodní nit se trhá

Možná příčina: Nesprávně navlečená spodní nit.

Řešení: *Zkontrolujte, zda je cívka spodní nitě správně vložena do držáku.*

Možná příčina: Přeplněná nebo nerovnoměrně navinutá cívka spodní nitě.

Řešení: *Spodní nit při navíjení na cívku pravděpodobně nebyla správně usazena v napínacím kotouči.*

Možná příčina: Nečistoty nebo vlákna v držáku cívky spodní nitě.

Řešení: *Vyčistěte držák cívky spodní nitě.*

Možná příčina: Nesprávná cívka spodní nitě.

Řešení: *Používejte cívky spodní nitě stejného typu jako ty, které jsou dodávány se strojem (průhledné cívky spodní nitě SINGER® Class 15) – nenahrazujte je jinými typy.*

Spodní nit se objevuje na horní straně látky

Možná příčina: Horní nit je příliš napnutá.

Řešení: *Snižte napětí horní nitě.*

Možná příčina: Vedení nitě je zablokované a zvyšuje napětí horní nitě.

Řešení: *Zkontrolujte, zda není vedení horní nitě zablokované a zda se horní nit volně pohybuje v celé své dráze.*

Možná příčina: Spodní nit neprochází napínačem v pouzdře cívky.

Řešení: *Znovu navlečte spodní nit.*

Potíže při navíjení cívky spodní nitě

Možná příčina: Spodní nit je na cívce navinuta příliš volně.

Řešení: *Znovu navíjete cívku spodní nitě a zkontrolujte přitom, zda je nit pevně usazena v napínacím kotouči.*

Možná příčina: Navíječ cívky spodní nitě není zcela zapnutý a cívka se proto nenavíví.

Řešení: *Před zahájením navíjení zkontrolujte, zda je navíječ zcela zapnutý.*

Možná příčina: Cívka spodní nitě se navíjí neuspořádaně, protože konec nitě nebyl na začátku navíjení uchycen.
Řešení: *Než začnete navíjet, přidržte pevně konec nitě (vycházející z cívky), navíňte část cívky, poté navíjení přerušete a konec nitě poblíž cívky odstříhnete.*

Látka se křabatí

Možná příčina: Horní nit je příliš napnutá.
Řešení: *Snižte napětí horní nitě.*

Možná příčina: Je nastavena příliš krátká délka stehu.
Řešení: *Zvětšete délku stehu.*

Možná příčina: Nevhodný typ jehly pro příslušný typ látky.
Řešení: *Použijte správný styl jehly a velikost pro vaši látku.*

Látka se pod stehy shrnuje

Možná příčina: Látka není správně podložena pro nastavenou hustotu stehů (například při našívání ozdob saténovým stehem).
Řešení: *Podložte látku stabilizátorem, který zabrání shrnování stehů a řasení látky.*

Hluk při šití

Možná příčina: Nit není provlečena napínací páčkou.
Řešení: *Znovu navlékněte nit do stroje. Otočením ručního kolečka zvedněte napínací páčku do nejvyšší polohy pro navlékání a provlečte nit okem v páčce.*

Možná příčina: Vedení nitě je zablokované.
Řešení: *Zkontrolujte, zda není nit zachycena na špulce nebo za zarážkou špulky.*

Stroj nepodává látku

Možná příčina: Přítlačná patka nebyla po navlékání nitě spuštěna na látku.
Řešení: *Před zahájením šití spusťte přítlačnou patku na látku pomocí páčky. Při šití na látku netlačte ani za ni netahajte.*

Možná příčina: Páčka zubů podavače se pravděpodobně vrátila do „horní“ polohy, ale ruční kolečko se ještě zcela neotočilo o 360°, aby znovu zapojilo zuby podavače.
Řešení: *Zuby podavače je nutno vysunout a aktivovat otočením ručního kolečka jednou dokola.*

Možná příčina: Délka stehu je nastavena na nulu.
Řešení: *Zvětšete délku stehu.*

Stroj nešije

Možná příčina: Zkoušíte šít se zapnutým navíječem cívky spodní nitě.
Řešení: *Vypněte navíječ cívky spodní nitě zatlačením doleva.*

Možná příčina: Napájecí kabel nebo nožní ovladač není správně připojen.
Řešení: *Zkontrolujte, zda je napájecí kabel a nožní ovladač správně připojen ke stroji a k elektrické síti.*

Možná příčina: Nesprávná cívka spodní nitě.
Řešení: *Používejte cívky spodní nitě stejného typu jako ty, které jsou dodávány se strojem (průhledné cívky spodní nitě SINGER® Class 15) – nenahrazujte je jinými typy.*

Zlomená jehla

Možná příčina: Ohnutá, tupá nebo poškozená jehla.

Řešení: *Vyřad'te jehlu a vložte novou.*

Možná příčina: Nevhodná velikost jehly pro příslušnou látku.

Řešení: *Vložte vhodnou jehlu pro příslušný typ látky.*

Možná příčina: Nitě nejsou správně navlečeny do stroje.

Řešení: *Znovu navlečte všechny nitě do stroje.*

Možná příčina: „Shrnutí“ nebo „natahování“ látky.

Řešení: *Při šití na látku netlačte ani za ni netahejte, ale pouze ji ved'te tak, aby její posun pod přítlačnou patkou zajišťovaly zuby podavače.*

Navlékač jehly nefunguje

Možná příčina: Jehla není ve správné poloze.

Řešení: *Otáčením ručního kolečka směrem k sobě zvedněte jehlu do nejvyšší polohy.*

Možná příčina: Nevhodná velikost jehly pro příslušnou látku.

Řešení: *Zatlačte jehlu do držáku směrem nahoru až na doraz.*

Možná příčina: Jehla je ohnutá.

Řešení: *Vyměte ohnutou jehlu a nasad'te novou.*

Možná příčina: Poškozený háček navlékače.

Řešení: *Navlékač jehly vyžaduje výměnu. Obrat'te se na autorizované servisní středisko.*

Vynechané stehy

Možná příčina: Nesprávně nasazená jehla.

Řešení: *Zkontrolujte, zda je plochá horní strana jehly obrácena směrem k zadní části stroje a zda je jehla zasunuta nahoru až na doraz. Poté utáhněte upínací šroub jehly.*

Možná příčina: Nevhodná jehla pro příslušnou látku.

Řešení: *Použijte správný styl jehly a velikost pro vaši látku.*

Možná příčina: Ohnutá, tupá nebo poškozená jehla.

Řešení: *Vyřad'te jehlu a vložte novou.*

Stehy jsou deformované

Možná příčina: „Shrnutí“ nebo „natahování“ látky.

Řešení: *Při šití na látku netlačte ani za ni netahejte, ale pouze ji ved'te tak, aby její posun pod přítlačnou patkou zajišťovaly zuby podavače.*

Možná příčina: Nesprávné nastavení délky stehu.

Řešení: *Upravte délku stehu.*

Možná příčina: Technika může vyžadovat použití stabilizátoru.

Řešení: *Podložte pod látku stabilizátor.*

Nit se na začátku shlukuje

Možná příčina: Horní a spodní nit nebyly před zahájením šití správně umístěny pod přítlačnou patkou.

Řešení: *Před zahájením šití zkontrolujte, zda se horní i spodní nit nachází pod přítlačnou patkou a zda jsou obě nitě protaženy dozadu.*

Možná příčina: Zahájili jste šití bez látky pod přítlačnou patkou.

Řešení: *Vložte látku pod patku a zkontrolujte, zda se jehla zapichuje do látky. Při prvních několika stezích lehce přidržte oba konce nití.*

Možná příčina: Technika může vyžadovat použití stabilizátoru.

Řešení: *Podložte pod látku stabilizátor.*

Horní nit se trhá

Možná příčina: Zablokované vedení nitě

Řešení: *Zkontrolujte, zda není nit zachycena na špulce (za její drsný povrch nebo výstupek), za kolík nebo doraz špulky (jestli se nit nezadrhla za dorazem špulky, který pak brání jejímu volnému odvíjení při šití).*

Možná příčina: Nit není správně navlečena do stroje.

Řešení: *Vyvlékněte zcela horní nit, zvedněte páčku přítlačné patky, znovu navlékněte nit do stroje a provlečte ji napínací páčkou (otočením ručního kolečka zvedněte napínací páčku do nejvyšší polohy).*

Možná příčina: Horní nit je příliš napnutá.

Řešení: *Snižte napětí horní nitě.*

Technické údaje

Rychlost šití Maximálně 800 ± 50 ot./min (s použitím rovného stehu s výchozí délkou stehu)	Jmenovité napětí 240 V/50Hz, 230 V/50Hz, 220 V/50-60Hz, 127 V/60 Hz, 120 V/60 Hz, 125 V/60 Hz, 100V/50-60Hz	Výška zdvihu přítlačné patky 6 mm
Třída ochrany II (Evropa)	Šířka stehu 0–7,0 mm	Délka stehu 0–4,5 mm
Typ osvětlení LED svítidlo	Rozměry stroje Délka: ≈465 mm Šířka: ≈210 mm Výška: ≈300 mm	Hmotnost 6.2 kg

Vyhrazujeme si právo měnit vybavení stroje a sortiment příslušenství bez předchozího oznámení nebo provádět modifikace provedení nebo konstrukce. Tyto modifikace budou však vždy ku prospěchu uživatele a výrobku.

DUŠEVNÍ VLASTNICTVÍ

SINGER a logo Cameo „S“ jsou výhradní ochranné známky společnosti The Singer Company Limited S.à r.l. nebo jejích přidružených společností.

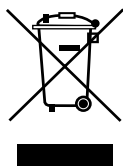

Při likvidaci musí být výrobek bezpečně recyklován v souladu s příslušnými vnitrostátními právními předpisy týkajícími se elektrických a elektronických výrobků. Nevyhazujte elektrické přístroje do netříděného komunálního odpadu; použijte sběrná střediska tříděného odpadu. Informace o dostupných systémech sběru vám sdělí místní úřady. Při výměně starých přístrojů za nové může být prodejce ze zákona povinen převzít váš starý přístroj k likvidaci zcela bezplatně.

Pokud jsou elektrická zařízení likvidována odvozem na skládky či zavážky, nebezpečné látky v nich obsažené mohou proniknout do podzemních vod, vstoupit do potravinového řetězce a v konečném důsledku poškodit vaše zdraví.

VÝROBCE
VSM Group AB
Soldattorpsgatan 3, SE-55474 Jönköping, ŠVÉDSKO



SINGER®

ORIGINAL SINCE 1851.