

Uživatelská příručka

Šicí stroj

Product Code (Kód produktu): 885-X06/X08/X16/X18/X26/X28

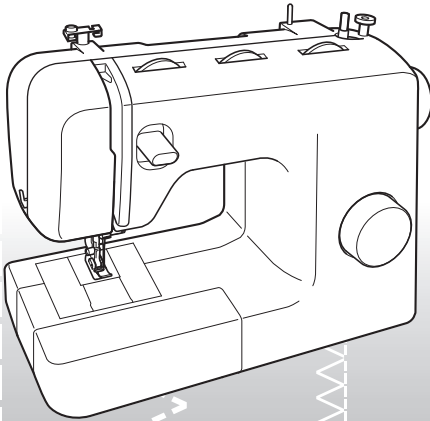

Navštivte nás na adrese <http://solutions.brother.com>, kde naleznete podporu pro váš výrobek a odpovědi na časté dotazy (FAQ).

DŮLEŽITÉ BEZPEČNOSTNÍ POKYNY

Než začnete stroj používat, přečtěte si tyto bezpečnostní pokyny.

NEBEZPEČÍ – V zájmu snížení nebezpečí úrazu elektrickým proudem:

1 **Vždy** stroj odpojte z elektrické zásuvky okamžitě po použití, při čištění, při provádění uživatelských seřízení popsaných v této příručce nebo tehdy, když jej necháváte bez dozoru.

VAROVÁNÍ – V zájmu snížení nebezpečí popálenin, požáru, úrazu elektrickým proudem nebo zranění osob:

2 **Vždy** stroj odpojte z elektrické zásuvky, pokud provádíte jakékoli seřízení popsané v této příručce:

- Pokud chcete stroj odpojit, přepněte jej do pozice se symbolem „O“, uchopte zástrčku a vytáhněte ji ze zásuvky. **Netahejte** za šňůru.
- Zapojte stroj přímo do elektrické zásuvky. **Nepoužívejte** prodlužovací kabely.
- **Vždy** stroj odpojte při přerušení dodávky proudu.

3 **Nikdy** stroj nepoužívejte, pokud má poškozenou šňůru nebo zástrčku, pokud správně nefunguje, pokud upadl nebo je poškozen nebo pokud do stroje vnikla voda. Na prohlídku, opravu, elektrické nebo mechanické seřízení stroj vždy předejte nejbližšímu autorizovanému prodejci nebo servisnímu středisku.

- Když je stroj uložen nebo jej používáte a zpozorujete cokoli neobvyklého, např. zápach, teplo, změnu barvy nebo tvar, přestaňte

stroj používat a ihned odpojte napájecí šňůru.

- Při přenášení držte stroj vždy za rukojeť. Pokud byste stroj zvedali za jinou jeho část, mohl by se poškodit nebo spadnout a způsobit poranění.
- Při zvedání stroje se vyvarujte náhlých nebo neopatrných pohybů. Mohli byste si způsobit poranění zad nebo kolien.

4 **Vždy** zachovávejte na pracovním místě pořádek:

- Nikdy nezapínejte stroj se zablokovanými větracími otvory. Z větracích otvorů a pedálů odstraňujte usazenou cupaninu a prach, nezakrývejte je ani volně položenou látkou.
- **Nepokládejte** na pedál žádné předměty.
- **Nepoužívejte** prodlužovací kabely. Zapojte stroj přímo do elektrické zásuvky.
- **Nikdy** nevhazujte nebo nezasouvejte **žádné** předměty do **žádného** otvoru.
- **Nepoužívejte** stroj, pokud se v okolí používají aerosolové produkty (spreje) nebo kyslík.
- **Nepoužívejte** stroj v blízkosti zdrojů tepla, jako jsou sporáky nebo žehličky. Mohlo by dojít ke vznícení stroje, napájecího kabelu nebo látky, kterou šijete, a následnému požáru nebo úrazu elektrickým proudem.
- **Nedávejte** stroj na nestabilní povrch, např. nerovný nebo nakloněný stůl. Stroj by mohl spadnout a způsobit poranění.

5 Při šití věnujte zvláštní pozornost následujícím okolnostem:

- **Vždy** dávejte pozor na jehlu. **Nepoužívejte** ohnuté nebo poškozené jehly.

- Zabraňte kontaktu prstů se **všemi** pohyblivými částmi. V okolí jehly buďte nanejvýš opatrní.
- Pokud budete provádět jakékoli seřizovací úkony v okolí jehly, přepněte hlavní vypínač do polohy „O“.
- **Nepoužívejte** poškozenou nebo nesprávnou stehovou desku, mohlo by dojít ke zlomení jehly.
- **Nevyvíjejte** na látku při šití nadměrný tah ani tlak a při šití bez opory pečlivě dodržujte pokyny, abyste nevychýlili jehlu a nedošlo k jejímu zlomení.

6 Tento stroj **není** hračka:

- Pokud stroj používáte v blízkosti dětí, dbejte zvýšené opatrnosti.
- Plastový obal, ve kterém byl stroj dodán, byste měli uložit mimo dosah dětí nebo jej zlikvidovat. Nikdy nedovolte dětem, aby si s obalem hrály, protože existuje riziko udušení.
- **Nepoužívejte** stroj ve venkovních prostorech.

7 V zájmu prodloužení životnosti:

- Skladujte stroj mimo přímý sluneční svit a místa s vysokou vlhkostí. Nepoužívejte nebo neskladujte stroj poblíž topení, žehliček, halogenových lamp nebo jiných horkých předmětů.
- K čištění krytů používejte pouze neutrální mýdla nebo čisticí prostředky. Benzen, ředidla a abrazivní prášky mohou poškodit kryt a stroj a nesmějí se používat.
- Při výměně nebo montáži jakýchkoli dílů, ovládacího panelu, jehly nebo jiných částí si přečtěte uživatelskou příručku, abyste montáž provedli správně.

8 Při opravách a seřizování:

- Pokud dojde k poškození osvětlení (světelná dioda), musí je vyměnit autorizovaný prodejce.
- V případě poruchy nebo nutného seřízení nejdříve postupujte podle tabulky pro odstraňování problémů v

zadní části uživatelské příručky, abyste mohli stroj sami prohlédnout a seřídít. Pokud problémy přetrvávají, obraťte se na místního autorizovaného prodejce Brother.

Stroj používejte pouze pro účely popsané v této příručce.

Používejte příslušenství doporučené výrobcem v této uživatelské příručce.

Obsah této příručky a parametry výrobku mohou být změněny bez předchozího upozornění.

Další informace o produktu naleznete na webových stránkách na adrese www.brother.com

TYTO POKYNY SI USCHOVEJTE

Tento stroj je určen pro domácí použití.

Tento stroj není určen k použití osobami (včetně dětí), které mají snížené fyzické nebo mentální schopnosti, schopnosti vnímání nebo mají nedostatečné zkušenosti a znalosti, pokud však nejsou pod dohledem nebo pokud nebyly zaškoleny ohledně použití stroje osobou odpovědnou za jejich bezpečnost. Děti by měly být pod dohledem, aby se zajistilo, že si se strojem nehrají.

**POUZE PRO UŽIVATELE VE
VELKÉ BRITÁNII, IRSKU, NA
MALTĚ A KYPRU**

DŮLEŽITÉ UPOZORNĚNÍ

- V případě výměny pojistky použijte pouze pojistku schválenou ASTA pro BS 1362, tj. označenou značkou  , s parametry vyznačenými na krytce.
- Vždy vraťte kryt pojistky na místo. Nikdy nepoužívejte pojistky bez krytu.
- Pokud dostupná zásuvka neodpovídá zástrčce na tomto zařízení, kontaktujte svého autorizovaného prodejce, který vám dodá správnou přívodní šňůru.

OBSAH

DŮLEŽITÉ BEZPEČNOSTNÍ POKYNY	1	3. ULOŽENÉ STEHY	28
1. SEZNÁMENÍ SE ŠICÍM STROJEM	4	Rovné stehy	28
PŘÍSLUŠENSTVÍ	4	Klikaté stehy	28
Doplňková příslušenství	4	Slepé lemové stehy	28
HLAVNÍ SOUČÁSTI	5	Mušlové stehy	30
Plochý nástavec	5	Elastické stehy	30
POUŽÍVÁNÍ ŠICÍHO STROJE	6	Spojovací široké stehy	31
Připojení zástrček	6	Ažura	31
Hlavní vypínač a vypínač osvětlení při šití	7	Lemovací stehy	32
Pedál	7	Pérové stehy	33
Kontrola jehly	7	Úrojité klikaté pružné stehy	33
Výměna jehly	7	Ozdobné stehy	33
Výměna přítlačné patky	8	4. ŠITÍ KNOFLÍKOVÝCH DÍREK A KNOFLÍKŮ	34
OVLADAČÍ PRVKY	9	Vytvoření knoflíkové dírky (automatická knoflíková dírka v 1 kroku)	34
Volič vzoru	9	Úprava knoflíkových dírek	36
Pružné stehy	9	Přišívání knoflíků	37
Vzory a názvy stehů	10	5. POUŽÍVÁNÍ NÁSTAVCŮ A PŘÍSLUŠENSTVÍ	38
Ovladač délky stehu	12	Všívání zipu	38
Ovladač šířky stehu	12	Nabírání	39
Páčka zpětného chodu	13	Šteповání	39
NAVLEKÁNÍ NITĚ DO STROJE	13	Nášivky	39
Navíjení cívky spodní nitě	13	DOPLŇKOVÁ PŘÍSLUŠENSTVÍ	40
Navlékání spodní nitě	15	Použití patky na slepý steh	40
Navlékání spodní nitě (u modelů vybavených rychlocívkou spodní nitě)	16	6. PŘÍLOHA	41
Navléknutí vrchní nitě	17	ÚDRŽBA	41
Použití navlékače jehly (u modelů vybavených navlékačem jehly)	19	Omezení při mazání	41
Protážení spodní nitě	21	Bezpečnostní opatření při ukládání stroje	41
KOMBINACE LÁTKY, NITĚ A JEHLY	22	Čištění	41
2. ZÁKLADY ŠITÍ	23	ODSTRAŇOVÁNÍ ZÁVAD	43
Přečtete si tuto část, než začnete šít	23	REJSTRÍK	46
Zahájení šití	23		
Šití na zkoušku	24		
Změna směru šití	24		
Šití silných látek	24		
Šití tenkých látek	25		
Šití pružných látek	25		
Sešívání válcových dílů	25		
Šití dvojitou jehlou (volitelné příslušenství)	25		
Napnutí nitě	27		

1 SEZNÁMENÍ SE ŠICÍM STROJEM

PŘÍSLUŠENSTVÍ

Příslušenství je navrženo tak, aby vám usnadnilo nejčastější činnosti při šití.

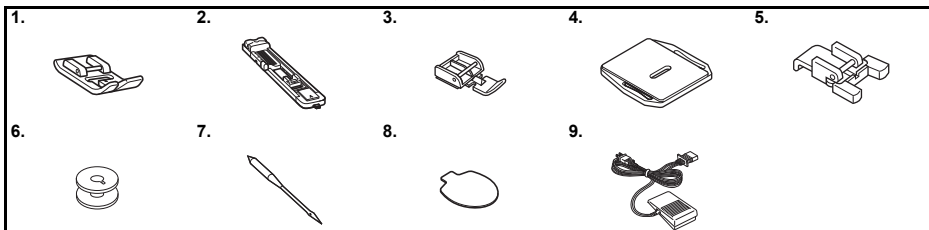

Č.	Název součásti	Kód součásti	
		Amerika	Ostatní
1	Patka cik-cak „J“ (na stroji)	XC4901-021	
2	Patka na knoflíkové dírky „A“	XD1792-031	
3	Patka na zip „I“	XE9369-001	
4	Stepovací podložka	XC6063-021	
5	Patka na přišívání knoflíků „M“	XE2137-001	

Č.	Název součásti	Kód součásti	
		Amerika	Ostatní
6	Cívka spodní nitě (jedna je na stroji)	SA156	SFB: XA5539-151
7	Sada jehel (jehla 90/14)	3 dílná sada: XE5328-001 2 dílná sada: XE7064-001	
8	Oválný šroubovák	XE5241-001	
9	Pedál	Viz str. 5	



Poznámka

- Dodávané příslušenství se liší u různých modelů stroje.

Doplňková příslušenství

Následující součásti jsou k dispozici jako volitelné příslušenství, které se prodává samostatně. V závislosti na modelu stroje, který jste zakoupili, může být následující příslušenství ke stroji přiloženo.

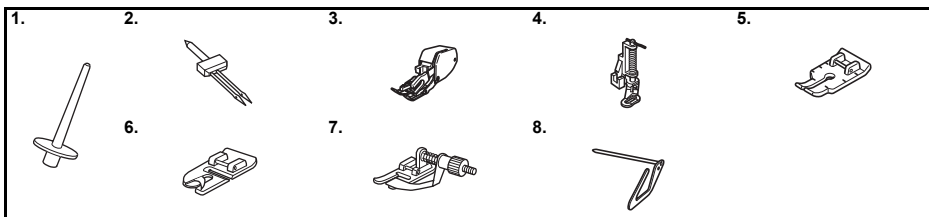

Č.	Název součásti	Kód součásti	
		Amerika	Ostatní
1	Trn cívky navíc	XE2241-001	
2	Dvojitá jehla (jehla 2,0/75)	X57521-021	
3	Posuvná patka	SA107	F034N: XC2165-002
4	Prošívací patka	SA129	F005N: XC1948-002

Č.	Název součásti	Kód součásti	
		Amerika	Ostatní
5	Prošívací patka 1/4 palce	SA125	F001N: XC1944-052
6	Úzká lemovací patka	SA127	F003N: XC1945-002
7	Patka na slepý steh	SA134	F018N: XC1976-052
8	Prošívací vodítko	SA132	F016N: XC2215-002

HLAVNÍ SOUČÁSTI

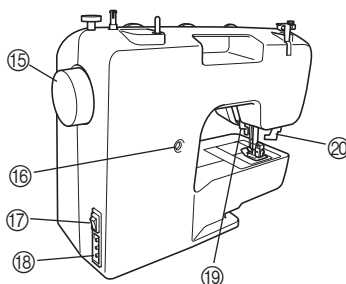
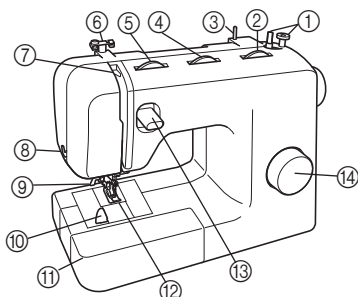

- ① **Navíječ (str. 13)**
Navíjí nit na cívku spodní nitě.
- ② **Ovladač délky stehu (str. 12)**
Otáčením ovladače ovládáte délku stehu.
- ③ **Trn cívku horní nitě (str. 14, 17)**
Drží cívku nitě.
- ④ **Ovladač šířky stehu (str. 12)**
Otáčením ovladače ovládáte šířku stehu.
- ⑤ **Ovladač napnutí horní nitě (str. 27)**
Seřizuje napnutí horní nitě.
- ⑥ **Vodítko nitě (str. 14, 17)**
Používá se k navíjení nitě na cívku spodní nitě a při navlékání nitě do stroje.
- ⑦ **Vodící páčka nitě (str. 18)**
- ⑧ **Odstřihovač nitě (str. 24)**
Prostrčením nitě odstřihovačem nit ustříhnete.
- ⑨ **Navlékač jehly (str. 19)**
(Je k dispozici pouze u určitých modelů.)
- ⑩ **Rychlocívka spodní nitě (str. 16, 21)**
(Je k dispozici pouze u určitých modelů.)
- ⑪ **Plochý nástavec s příhrádkou pro příslušenství (str. 5)**
- ⑫ **Přítlačná patka (str. 8)**
- ⑬ **Páčka zpětného chodu (str. 13)**
Zatlacením na tuto páčku změňte směr šití.
- ⑭ **Volič vzoru (str. 9)**
Otáčením voliče v obou směrech zvolíte požadovaný steh.
- ⑮ **Ovládací kolo**
Slouží k ručnímu zvednutí a spuštění jehly.
- ⑯ **Šroub pro jemné nastavení knoflíkové dírky (str. 36)**

- ⑰ **Hlavní vypínač a vypínač osvětlení při šití (str. 7)**
Slouží k vypnutí a zapnutí napájení a osvětlení při šití.
- ⑱ **Konektor/zástrčka pedálu (str. 6)**
Zastrčte zástrčku pedálu a připojte stroj k síťovému napájení.
- ⑲ **Páčka přítlačné patky (str. 18)**
Slouží ke zvednutí a spuštění přítlačné patky.
- ⑳ **Páčka knoflíkové dírky (Automatická knoflíková dírka v 1 kroku) (str. 34)**
Páčku knoflíkové dírky spusťte při šití knoflíkových dírek.
- ㉑ **Pedál (str. 7)**
Slouží k ovládání rychlosti šití a k zahájení a ukončení šití.

Pedál: Model KD-1902 pro napájení 110/120 V

Model KD-2902 pro napájení 220/240 V

Kód součásti se u pedálu liší v jednotlivých zemích nebo regionech. Obratě se na svého prodejce nebo nejbližší autorizované servisní středisko.

Plochý nástavec

Do příhrádky uvnitř plochého nástavce lze ukládat příslušenství.

- ① **Plochý nástavec otevřete tak, že jej posunete doleva.**

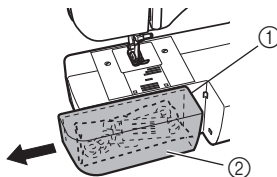

- ① Plochý nástavec
- ② Odkládací příhrádka

POUŽÍVÁNÍ ŠICÍHO STROJE

1

! VAROVÁNÍ

- Jako zdroj napájení použijte pouze standardní domácí přívod elektrické energie. Použitím jiných zdrojů napájení může dojít k požáru, úrazu elektrickým proudem nebo poškození stroje.
- Zkontrolujte, zda jsou zástrčky napájecího kabelu pevně zastrčené do elektrické zásuvky a do napájecího konektoru ve stroji.
- Nezapojte napájecí kabel do zásuvky, která je ve špatném stavu.
- Vypněte stroj a vyjměte zástrčku za následujících okolností:
 - pokud nejste doma;
 - po dokončení práce se strojem;
 - pokud dojde k výpadku napájení během používání;
 - pokud stroj řádně nefunguje v důsledku špatného připojení nebo odpojení;
 - během bouřek.

! UPOZORNĚNÍ

- Používejte pouze napájecí kabel dodaný se strojem.
- Nepoužívejte prodlužovací kabely nebo přívod s více zásuvkami s dalšími připojenými zařízeními. Může dojít k požáru nebo úrazu elektrickým proudem.
- Nedotýkejte se zástrčky mokryma rukama. Může dojít k úrazu elektrickým proudem.
- Při vyjímání zástrčky ze zásuvky musíte vždy vypnout hlavní vypínač stroje. Při odpojování ze zásuvky držte přívodní kabel za zástrčku. Taháním za kabel můžete poškodit kabel nebo může dojít k požáru či úrazu elektrickým proudem.
- Zabraňte pořežení, poškození, úpravě, násilnému ohýbání, tahání, kroucení nebo zamoštění kabelu. Nepokládejte na kabel těžké předměty. Nevystavujte kabel žáru. Takovým jednáním můžete poškodit kabel nebo může dojít k požáru nebo úrazu elektrickým proudem. Pokud jsou kabel nebo zástrčka poškozené, nechte stroj před dalším používáním opravit u autorizovaného prodejce.
- Pokud stroj nebudete dlouho používat, odpojte napájecí kabel. V opačném případě může dojít k požáru.

Připojení zástrček

- 1 Zapojte do stroje zástrčku pedálu.
- 2 Zapojte napájecí kabel do zásuvky na stěně.

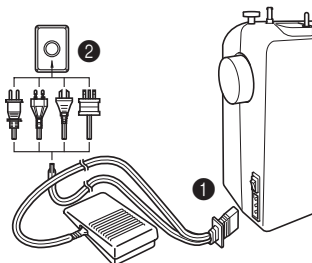

☀ Poznámka

- Pokud dojde během šití stroje k výpadku napájení, vypněte hlavní vypínač a vytáhněte napájecí kabel ze zásuvky. Při opětovném zapnutí stroje dodržte předepsaný postup, aby byl stroj řádně zprovozněn.

Hlavní vypínač a vypínač osvětlení při šití

Tento vypínač zapíná a vypíná napájení a osvětlení při šití.

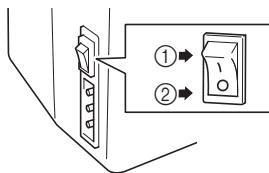

- ① Zapnout (směrem ke značce „I“)
- ② Vypnout (směrem ke značce „O“)

Pedál

Když pedál zlehka sešlápnete, uvede se stroj do provozu pomalou rychlostí. Když pedál sešlápnete více, rychlost stroje se zvýší. Když nohu sundáte z pedálu, stroj se zastaví.

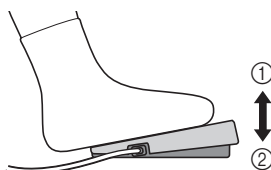

- ① Pomaleji
- ② Rychleji

Pokud stroj není používán, dbejte na to, aby na pedálu nebyl položen žádný předmět.

! UPOZORNĚNÍ

- **Nedovolte, aby se na pedálu nahromadily kousky látky a prach. V opačném případě by mohlo dojít k požáru nebo úrazu elektrickým proudem.**

Kontrola jehly

Šicí jehla musí být vždy rovná a ostrá, jinak šití nebude plynulé.



■ Správná kontrola jehly

Položte plochou stranu jehly na plochý povrch. Zkontrolujte jehlu shora a ze stran. Ohnuté jehly bezpečně zlikvidujte.

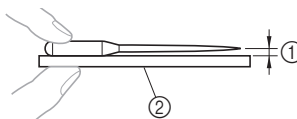

- ① Rovnoběžné povrchy
- ② Rovný povrch (kryt cívky spodní nitě, sklo apod.)

Výměna jehly

! UPOZORNĚNÍ

- **Před výměnou jehly musí být stroj vždy vypnutý. Jinak by mohlo dojít k poranění, pokud byste nechtěně sešlápli pedál a stroj by začal šít.**
- **Používejte pouze jehly pro domácí šicí stroje. Jiné jehly by se mohly ohnout nebo zlomit a způsobit poranění.**
- **Nikdy nešijte ohnutou jehlou. Ohnutá jehla se snadno zlomí a může způsobit poranění.**

- 1** Vypněte stroj.
- 2** Zvedněte jehlu otočením ovládacího kola směrem k sobě (proti směru hodinových ručiček) tak, aby značka na kole směřovala nahoru.
- 3** Snižte páčku přítlačné patky.

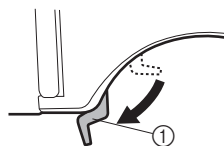

- ① Páčka přítlačné patky

! UPOZORNĚNÍ

- Před výměnou jehly vložte pod přitlačnou patku látku nebo papír, aby jehla nezapadla do otvoru ve stehové desce.

- 4** Chytněte jehlu do levé ruky, pomocí šroubováku vyšroubujte upínací šroub jehly, proti směru hodinových ručiček, a vyjměte jehlu.

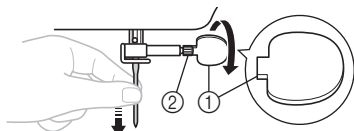

- ① Použijte oválný šroubovák
- ② Upínací šroub jehly

- Upínací šroub jehly neuvolňujte ani neutahujte nadměrnou silou, protože by mohlo dojít k poškození některých součástí stroje.

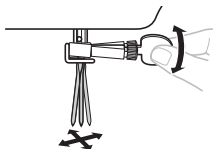

- 5** Zasuňte jehlu plochou stranou k zadní straně stroje, dokud se nedotkne zarážky jehly. Potom utáhněte svorku jehly oválným šroubovákem.

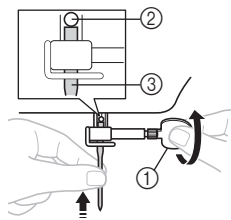

- ① Použijte oválný šroubovák.
- ② Zarážka jehly
- ③ Jehla

Dvojitou jehlu nasazujte stejným způsobem.

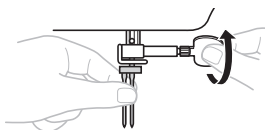

! UPOZORNĚNÍ

- Vždy vložte jehlu tak, aby se dotýkala zarážky jehly, a pevně utáhněte upínací šroub jehly oválným šroubovákem. Jinak může dojít ke zlomení jehly nebo k poškození stroje.

Výměna přitlačné patky

! UPOZORNĚNÍ

- Před výměnou přitlačné patky musí být stroj vždy vypnutý. Pokud byste stroj nechali zapnutý a sešlápli pedál, stroj by začal šít a mohl by vás poranit.
- Vždy používejte správnou přitlačnou patku pro zvolený vzor stehu. Pokud použijete nesprávnou přitlačnou patku, může do ní jehla narazit a ohnout se či zlomit, což by mohlo vést k poranění.
- Používejte pouze přitlačné patky, které jsou určeny pro tento stroj. Při použití jiné přitlačné patky může dojít k nehodě nebo poranění.

Přitlačnou patku je nutné vyměňovat v závislosti na tom, co a jak šijete.

- 1** Vypněte stroj. Zvedněte páčku přitlačné patky.
- 2** Zvedněte jehlu otočením ovládacího kola směrem k sobě (proti směru hodinových ručiček) tak, aby značka na kole směřovala nahoru.
- 3** Stiskněte černé tlačítko na zadní straně držáku přitlačné patky a uvolněte patku.

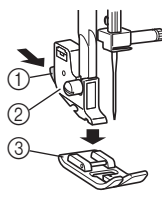

- ① Černé tlačítko
- ② Držák přitlačné patky
- ③ Přitlačná patka

- 4** Položte na stehovou desku jinou přitlačnou patku tak, aby vodící tyčka přitlačné patky byla zarovnaná s drážkou ve dřívku.

- 5** Spustíte páčku přítlačné patky a upevníte patku na dříku. Pokud je přítlačná patka na správném místě, měla by vodící tyčka zacvaknout do dříku.

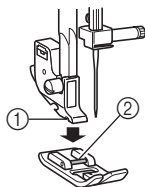

- ① Dřík
② Vodící tyčka

■ Orientace přítlačné patky při nasazování

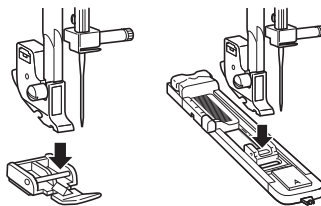

! UPOZORNĚNÍ

- Pokud při nasazování přítlačné patky nedodržíte její správnou orientaci, může do patky narážet jehla a následně se ohnout nebo zlomit a způsobit poranění.

OVLÁDACÍ PRVKY

Volič vzoru

! UPOZORNĚNÍ

- Když vybíráte vzor pomocí voliče vzoru, zvedněte jehlu otočením ovládacího kola směrem k sobě (proti směru hodinových ručiček) tak, aby značka na kole směřovala nahoru. Pokud by jehla při otočení voličem vzoru byla v dolní poloze, mohlo by dojít k poškození jehly, přítlačné patky nebo látky.

Chcete-li zvolit steh, jednoduše otočte voličem vzoru v jednom nebo druhém směru. Doporučené délky a šířky stehů jsou uvedeny v následující části.

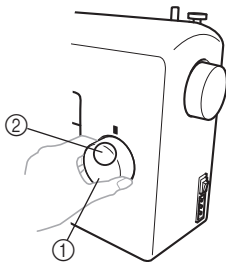

- ① Volič vzoru
② Číslo zvoleného vzoru

Pružné stehy

Zvedněte jehlu otočením ovládacího kola směrem k sobě (proti směru hodinových ručiček) tak, aby značka na kole směřovala nahoru.

Nastavením ovladače délky stehu do polohy „SS“ změňte zvolený steh na pružný steh.

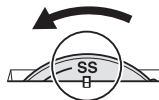

Vzory a názvy stehů

■ 37 stehů









(k dispozici pouze u vybraných modelů)











SS									

■ 27 stehů

SS									

Vzor		Název stehu	Doporučená šířka (mm (palce))	Doporučená délka (mm (palce))	Referenční strana
37 stehů	27 stehů				
		AUTOMATICKÁ KNOFLÍKOVÁ DÍRKA V 1 KROKU	3-5 (1/8 – 3/16)	F-1,5 (1/64-1/16)	34
		ROVNÝ STEH	0-5 (0-3/16) (Změní polohu jehly.)	1-4 (1/16-3/16)	28, 38, 39, 40
		KLIKATÝ STEH	0-5 (0-3/16)	F-4 (1/64-3/16)	28, 37, 39, 40
		SLEPÝ LEMOVÝ STEH	3-5 (1/8-3/16)	F-2 (1/64-1/16)	28, 40
		MUŠLOVÝ STEH	3-5 (1/8-3/16)	F-3 (1/64-1/8)	30
		ELASTICKÝ STEH	3-5 (1/8-3/16)	F-2,5 (1/64-3/32)	30
		PRUŽNÝ SLEPÝ LEMOVÝ STEH	3-5 (1/8-3/16)	F-1,5 (1/64-1/16)	28, 40
		MUŠLIČKOVÝ STEH	3-5 (1/8-3/16)	F-1,5 (1/64-1/16)	33
		SPOJOVACÍ ŠIROKÝ STEH	3-5 (1/8-3/16)	F-3 (1/64-1/8)	31
		MŮSTKOVÝ STEH	3-5 (1/8-3/16)	F-3 (1/64-1/8)	31
		PALISÁDOVÝ STEH	3-5 (1/8-3/16)	F-3 (1/64-1/8)	31
		ELASTICKÝ MUŠLOVÝ STEH	3-5 (1/8-3/16)	F-3 (1/64-1/8)	32

Vzor		Název stehu	Doporučená šířka (mm (palce))	Doporučená délka (mm (palce))	Referenční strana
37 stehů	27 stehů				
		KORÁLKOVÝ STEH	3-5 (1/8-3/16)	F-1,5 (1/64-1/16)	33
		ŠÍPOVÝ STEH	3-5 (1/8-3/16)	F-1,5 (1/64-1/16)	33
	—	ROVNOBĚŽNÍKOVÝ STEH	3-5 (1/8-3/16)	F-1,5 (1/64-1/16)	33
	—	MUŠLIČKOVÝ STEH	3-5 (1/8-3/16)	F-1,5 (1/64-1/16)	33
	—	BLESKOVÝ STEH	5 (3/16)	F-1,5 (1/64-1/16)	33
	—	ČTVERCOVÝ STEH	5 (3/16)	F-1,5 (1/64-1/16)	33
	—	OZDOBNÝ STEH	5 (3/16)	F-1,5 (1/64-1/16)	33
		TROJITÝ PRUŽNÝ STEH	0-5 (0-3/16) (Změni polohu jehly.)	 Pevná 2,5 (3/32)	28
		TROJITÝ KLIKATÝ PRUŽNÝ STEH	3-5 (1/8-3/16)	 Pevná 2,5 (3/32)	33
		ELASTICKÝ OBNIČKOVÝ STEH	3-5 (1/8-3/16)	 Pevná 2,5 (3/32)	32
		ELASTICKÝ OBNIČKOVÝ STEH	3-5 (1/8-3/16)	 Pevná 2,5 (3/32)	32
		PÉROVÝ STEH	3-5 (1/8-3/16)	 Pevná 2,5 (3/32)	33
		HŘEBENOVÝ STEH	3-5 (1/8-3/16)	 Pevná 2,5 (3/32)	32
		OZDOBNÝ STEH	3-5 (1/8-3/16)	 Pevná 2,5 (3/32)	33
		AŽUROVACÍ STEH	3-5 (1/8-3/16)	 Pevná 2,5 (3/32)	31
		OZDOBNÝ STEH	3-5 (1/8-3/16)	 Pevná 2,5 (3/32)	31
		OZDOBNÝ LEMOVÝ STEH	3-5 (1/8-3/16)	 Pevná 2,5 (3/32)	31
		OZDOBNÝ STEH	5 (3/16)	 Pevná 2,5 (3/32)	32, 33
		OZDOBNÝ STEH	5 (3/16)	 Pevná 2,5 (3/32)	33

Vzor		Název stehu	Doporučená šířka (mm (palce))	Doporučená délka (mm (palce))	Referenční strana
37 stehů	27 stehů				
		OZDOBNÝ STEH	5 (3/16)	 Pevná 2,5 (3/32)	33
	—	OZDOBNÝ STEH	5 (3/16)	 Pevná 2,5 (3/32)	33
	—	OZDOBNÝ STEH	5 (3/16)	 Pevná 2,5 (3/32)	33
	—	KLIKATÝ KŘÍŽKOVÝ STEH	5 (3/16)	 Pevná 2,5 (3/32)	33
	—	OZDOBNÝ STEH	3-5 (1/8-3/16)	 Pevná 2,5 (3/32)	33
	—	OZDOBNÝ STEH	5 (3/16)	 Pevná 2,5 (3/32)	33

Ovladač délky stehu

V závislosti na zvoleném stehu může být nutné upravit délku stehu, abyste dosáhli co nejlepšího výsledku. Čísla vyznačená na ovladači délky stehu představují délku stehu v milimetrech (mm) (1/25 palce). ČÍM JE ČÍSLO VYŠŠÍ, TÍM JE STEH DELŠÍ. Pokud je nastavena hodnota „0“, materiál se neposunuje. Tato hodnota se používá při přišívání knoflíků. Rozmezí „F“-„1“ slouží pro saténový steh (těsný klikatý steh), který se používá při vytváření knoflíkových dírek a ozdobných stehů. Poloha potřebná pro saténový steh se liší podle použitého materiálu a nitě. Chcete-li určit přesnou polohu, nejprve vyzkoušejte nastavení délky na odstřížku látky a pozorujte posun materiálu.

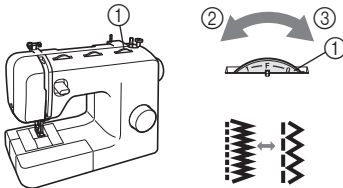

- ① Ovladač délky stehu
- ② Kratší
- ③ Delší

! UPOZORNĚNÍ

- Pokud jsou stehy těsně u sebe, zvětšete délku stehu a pokračujte v šití. Nepokračujte v šití, aniž byste délku stehu zvětšili, jinak by se mohla zlomit jehla a způsobit poranění.

Ovladač šířky stehu

Zvedněte jehlu otočením ovladačího kola směrem k sobě (proti směru hodinových ručiček) tak, aby značka na kole směřovala nahoru. Čísla vyznačená na ovladači představují šířku stehu.

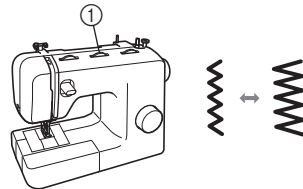

- ① Ovladač šířky stehu

Když je zvolen rovný nebo trojitý pružný steh, lze polohu jehly změnit zleva doprava úpravou šířky stehu.

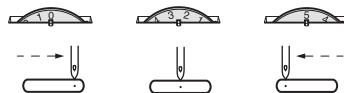

! UPOZORNĚNÍ

- Po úpravě šířky stehu pomalu otáčejte ovládacím kolem směrem k sobě (proti směru hodinových ručiček) a zkontrolujte, zda se jehla nedotýká přítlačné patky. Pokud by jehla narázela na přítlačnou patku, mohla by se ohnout nebo zlomit.
- Pokud jsou stehy těsně u sebe, zvětšíte délku stehu. Pokud budete pokračovat v šití se stehy těsně u sebe, může dojít k ohnutí nebo zlomení jehly.

Páčka zpětného chodu

Zpětný chod můžete použít pro sešívání a prošívání švů.

Chcete-li šít v opačném směru, stiskněte páčku zpětného chodu co nejvíce, podržte ji v této poloze a zlehka sešlápněte pedál. Chcete-li šít vpřed, uvolněte páčku zpětného chodu. Stroj bude šít směrem vpřed.

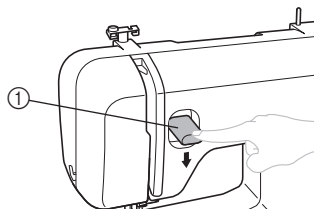

① Páčka zpětného chodu

NAVLÉKÁNÍ NITĚ DO STROJE**Navíjení cívky spodní nitě****! UPOZORNĚNÍ**

- Cívku spodní nitě dodanou se strojem navrhla naše společnost. Pokud budete používat cívky z jiných modelů, nemusí stroj pracovat správně. Používejte pouze cívku dodanou s tímto strojem nebo cívky stejného typu (kód součásti: SA156, SFB: XA5539-151). Při použití jiných cívek může dojít k poškození stroje.

Skutečná velikost

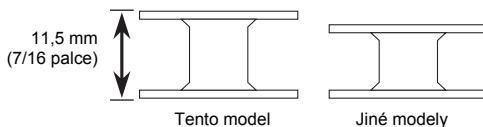

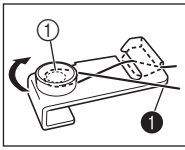

1 Protáhněte nit ven.

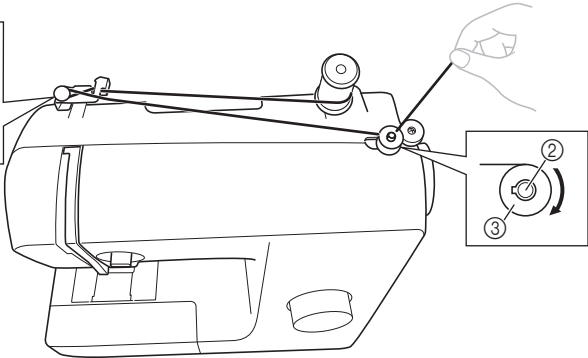

1 Předpínací kotouč 2 Trn navijáče 3 Cívka

1 Vytáhněte trn cívky a nasadte na něj špulku nití.



2 Podržte nit ze špulky pravou rukou a protáhněte nit směrem k sobě drážkou ve vodítku nitě. Poté protáhněte nit kolem předpínacího kotouče a vytáhněte ji úplně ven.

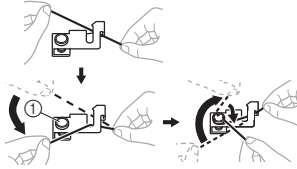

1 Předpínací kotouč

4 Nasadte cívku na trn navijáče a posuňte trn navijáče doprava. Rukou otáčejte cívku po směru hodinových ručiček, až pružina na trnu zapadne do drážky na cívce.

- Z otvoru v cívce spodní nitě povytáhněte nit v délce 7 až 10 cm (3-4 palce).

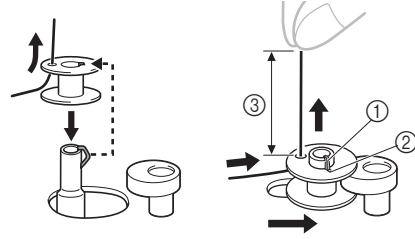

1 Pružina na trnu
2 Drážka
3 7-10 cm (3-4 palce)

! UPOZORNĚNÍ

- Pokud je cívka nebo nit na nesprávném místě nebo jsou nesprávně nastaveny, může se nit namotat na trn cívky.

! UPOZORNĚNÍ

- Napněte nit a podržte konec nitě směrem nahoru. Pokud je nit příliš krátká, není napnutá nebo ji držíte našikmo, může se namotat na cívku spodní nitě a způsobit poranění.

3 Protáhněte konec nitě otvorem v cívce spodní nitě z vnitřní strany cívky.

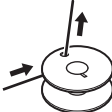

5 Zapněte stroj.

- 6** Držte konec nitě a zlehka sešlápněte pedál, aby se nit navinula několikrát kolem cívky. Poté stroj zastavte.

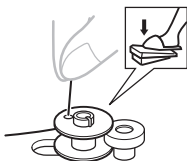

- 7** Odstrihněte nadbytečnou nit nad cívkou.

- Ponechte z otvoru v cívce vyčnívat 1 cm (1/2 palce) nitě.



- ① 1 cm (1/2 palce)

! UPOZORNĚNÍ

- Dodržujte pečlivě pokyny. Pokud přesahující nit před navíjením neodstrihnete, může se nit – jakmile začne docházet – namotat na cívku a způsobit zlomení jehly.

- 8** Sešlápněte pedál.

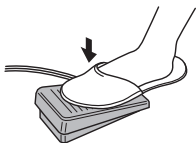

- 9** Když se vám cívka bude zdát navinutá a začne se otáčet pomalu, sejměte nohu z pedálu.

- 10** Odstrihněte nit, posuňte cívku na trnu navíječe doleva a sejměte ji.



Poznámka

- Pokud spustíte stroj nebo otočíte ručním kolem po navíjení nitě kolem cívky navíječe, ozve se klapnutí. Nejedná se o známku poruchy.
- Když posunete trn navíječe doprava, tyčka jehly se nepohybuje.

! UPOZORNĚNÍ

- Pokud cívku spodní nitě nenavínáte správně, může dojít k povolení nitě a ke zlomení jehly.



①



②

- ① Rovnoměrné navínutí
② Nesprávné navínutí

Navlékání spodní nitě

Nasaďte cívku s navinutou nití.

- Další podrobnosti o používání rychlocívky spodní nitě naleznete na straně 16.

! UPOZORNĚNÍ

- Před navlékáním nitě stroj vypněte. Pokud byste náhodně sešlápli pedál a stroj začal šít, mohli byste se poranit.

- 1** Než začnete navlékat spodní nit, připravte si správně navinutou cívku spodní nitě.

- Podrobnosti o navíjení cívky spodní nitě viz str. 13.

- 2** Zvedněte jehlu otočením ovládacího kola směrem k sobě (proti směru hodinových ručiček) a zvedněte páčku přítlačné patky.

- 3** Sejměte kryt cívky spodní nitě tím, že jej posunete a zvednete směrem k sobě.

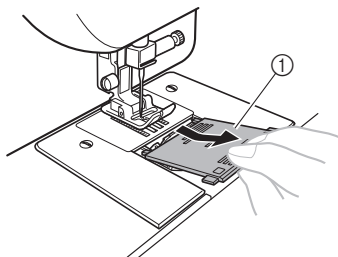

- ① Kryt cívky spodní nitě

- 4** Vložte cívku spodní nitě tak, aby nit vyčnívala ve směru označeném šipkou.

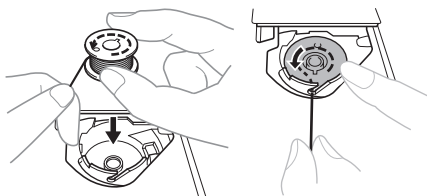

! UPOZORNĚNÍ

- Nasadíte cívku spodní nitě tak, aby se nit odvíjela ve správném směru. Pokud se nit bude odvíjet špatným směrem, může se povolit nebo může způsobit zlomení jehly.

- 5** Podržte konec nitě, zatlačte prstem cívku spodní nitě dolů a poté protáhněte nit výřezem, jak je znázorněno na obrázku.

- Pokud není nit správně navlečena do napínací pružinky v pouzdru cívky, může dojít k nesprávnému napnutí nitě.

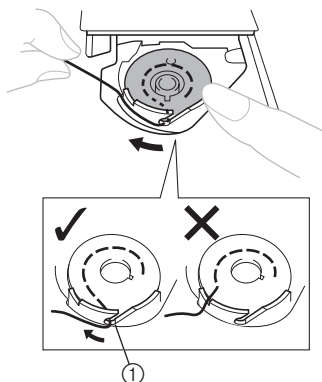

① Napínací pružinka

- 6** Vraťte na místo kryt cívky. Nasadte výčnělek do drážky v držáku dráhy a zatlačením kryt zavřete.

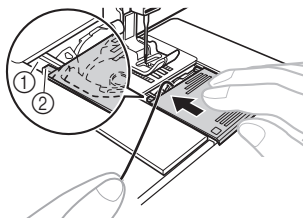

- ① Drážka
② Výčnělek

- Zkontrolujte, zda konec nitě vyčnívá z krytu směrem k zadní části stroje (jak je znázorněno na obrázku).
- Než začnete šít, vytáhněte spodní nit. Po navlečení spodní nitě přejděte k části „Protážení spodní nitě“ na straně 21.

Navlékání spodní nitě (u modelů vybavených rychlocívkou spodní nitě)

Nasadíte cívku s navinutou nití. Tato funkce je k dispozici pouze u určitých modelů.

- 1** Proveďte kroky 1 až 4 z oddílu „Navlékání spodní nitě“ na straně 15.

- 2** Zlehka podržte cívku spodní nitě pravou rukou, jak je znázorněno na obrázku, a protáhněte nit výřezem (1 a 2). Poté vytáhněte nit směrem k sobě a odstříhnete ji odstříhovačem (3).

- Nyní zkontrolujte, zda se cívka spodní nitě volně otáčí proti směru hodinových ručiček.

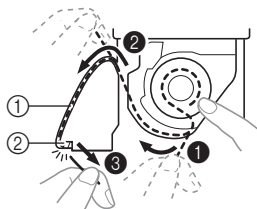

- ① Výřez
② Odstříhovač (Odstříhnete nit odstříhovačem.)

**Poznámka**

- Pokud není nit správně navlečena do napínací pružinky v pouzdru cívky, může dojít k nesprávnému napnutí nitě.

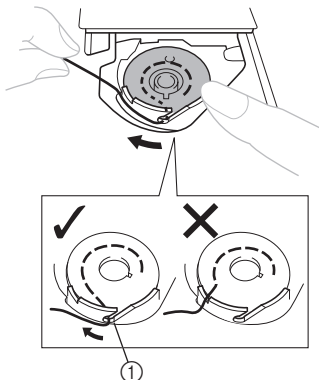

① Napínací pružinka

- 3** Vraťte na místo kryt cívky. Nasadte výčnělek do drážky v držáku dráhy a zatlačením kryt zavřete.

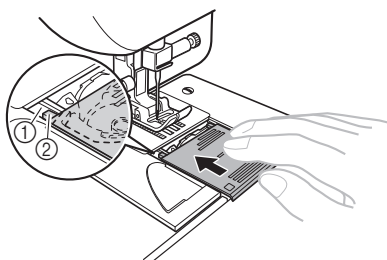

- ① Drážka
- ② Výčnělek

- Po navlečení spodní a horní nitě začněte šít. Když látku nabíráte nebo šijete záševky, můžete spodní nit vytáhnout ručně, aby nějaká zůstala. Viz kroky postupu „Protážení spodní nitě“ (str. 21).

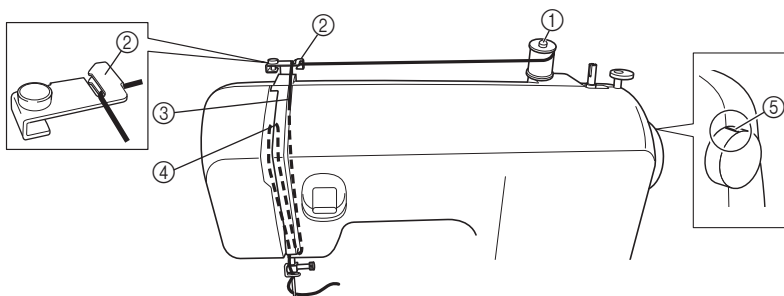
Navléknutí vrchní nitě

- ① Trn cívky vrchní nitě
- ② Vodítko nitě (zadní)
- ③ Vodítko nitě (přední)
- ④ Vodící páčka nitě
- ⑤ Značka na ovládacím kole

! UPOZORNĚNÍ

- Při navlékání vrchní nitě postupujte přesně podle pokynů. Pokud nenavlečete vrchní nit řádně, nit se může po čase zamotat nebo může dojít k ohnutí či zlomení jehly.
- Nikdy nepoužívejte nit o hmotnosti 20 nebo nižší.
- Použijte správnou kombinaci nitě a jehly. Podrobnosti o správných kombinacích jehel a nití naleznete v části „KOMBINACE LÁTKY, NITĚ A JEHLY“ na straně 22.

1 Vypněte stroj.

2 Zvedněte páčku přitlačné patky.

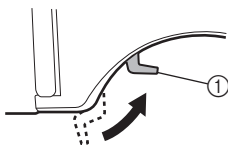

① Páčka přitlačné patky

3 Zvedněte jehlu otočením ovládacího kola směrem k sobě (proti směru hodinových ručiček) tak, aby značka na kole směřovala nahoru.

- Pokud jehla není správně zvednuta, nelze do šicího stroje navléct nit.

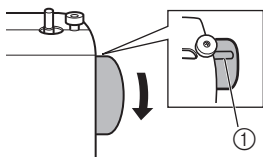

① Značka na ovládacím kole

4 Vytáhněte trn cívky a nasadte na něj špulku nitě.

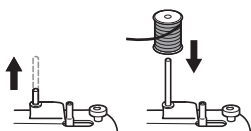

! UPOZORNĚNÍ

- Pokud je cívka nebo nit na nesprávném místě nebo jsou nesprávně nastaveny, může se nit namotat na cívku spodní nitě a způsobit zlomení jehly.

5 Podržte nit ze špulky pravou rukou a protáhněte nit směrem k sobě drážkou ve vodičku nitě.

- Zkontrolujte, zda pružinka v drážce zachytává nit.

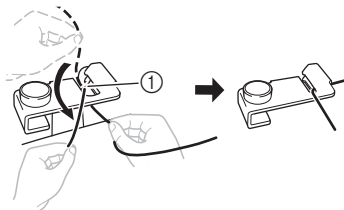

① Pružinka

6 Protáhněte horní nit, jak je znázorněno na následujícím obrázku.

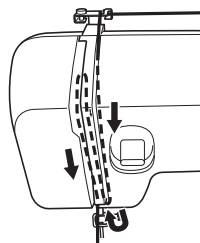

7 Dbejte na to, abyste nit protáhli vodičí páčkou nitě, jak je znázorněno na následujícím obrázku.

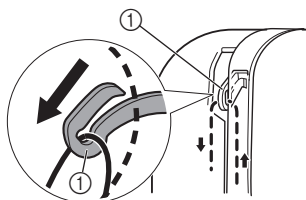

① Vodičí páčka nitě

! Doplňkové informace

- Pokud je vodičí páčka nitě snižená, nemůže se kolem ní namotat horní nit. Zvedněte jehlu otočením ovládacího kola směrem k sobě (proti směru hodinových ručiček) tak, aby značka na kole směřovala nahoru.

8 Vevďte nit za vodičkem nad jehlou.

- Nit lze snadno navléct za vodičí tyčku jehly, když ji levou rukou chytnete a pravou nasadíte za tyčku.

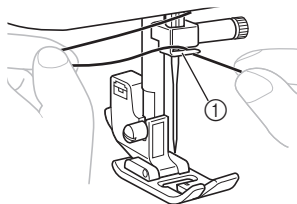

① Vodičí tyčka jehly

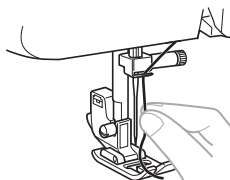
**9 Provléčte nit zepředu dozadu a nechejte ji přechnívat asi o 5 cm (2 palce).**

- Pokud je stroj vybaven navlékačem, použijte k navléknutí nitě navlékač (viz další část).

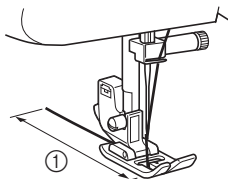

① 5 cm (2 palce)

**Poznámka**

- Před navlékáním horní nitě zvedněte přítlačnou patku a vodičí páčku nitě.
- Pokud nit nenavlečete správně, můžete mít při šití problémy.

Použití navlékače jehly (u modelů vybavených navlékačem jehly)

Tato funkce je k dispozici pouze u určitých modelů.

! UPOZORNĚNÍ

- Navlékač jehly můžete použít s jehlami o velikosti 75/11 až 100/16 pro domácí šicí stroje. Nelze jej však použít u jehly pro domácí šicí stroje o velikosti 65/9. Pokud používáte speciální nitě, např. průhlednou nylonovou nit nebo kovovou nit, nelze navlékač použít.
- Pomocí navlékače nelze navléknout nit o tloušťce 130/120 nebo silnější.
- Navlékač nelze použít u křídlové jehly nebo dvojité jehly.
- Pokud nelze použít navlékač jehly, přečtěte si část „Navléknutí vrchní nitě“ na straně 17.

- Než použijete navlékač jehly, proveďte kroky ① až ③ z postupu „Navléknutí vrchní nitě“ na straně 17.
- Snižte páčku přítlačné patky.
- Zkontrolujte, zda značka na ovládacím kole směřuje nahoru, jak je znázorněno na následujícím obrázku.

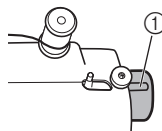

① Značka na ovládacím kole

- Během snižování páčky navlékače zahákněte nit na vodičko.

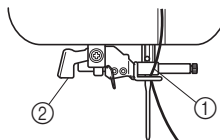

① Držák jehly
② Páčka navlékače jehly

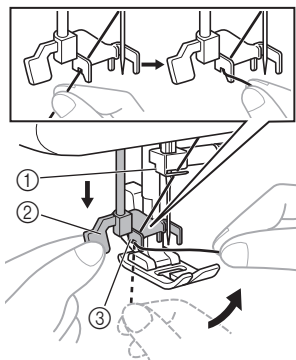

- ① Držák jehly
- ② Páčka navlékače jehly
- ③ Vodítko

- 5** Zatáhněte páčku navlékače co nejvíce dolů a poté ji otočte směrem k zadní části stroje (od sebe). Zkontrolujte, zda háček prošel uchem jehly a zachytil nit.

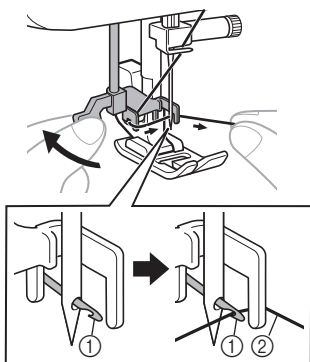

- ① Háček
- ② Nit

- Podržte nit před jehlou, aby ji háček mohl zachytit.

- 6** Přidržte zlehka nit a otočte páčku navlékače směrem k přední části stroje (k sobě). Háček protáhne nit jehlou.

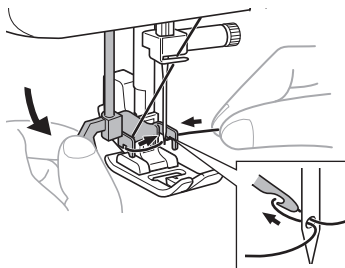

- 7** Zvedněte páčku navlékače.

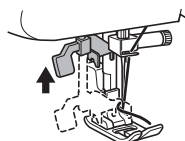

- 8** Protáhněte smyčku nitě protaženou uchem jehly směrem k zadní části stroje.

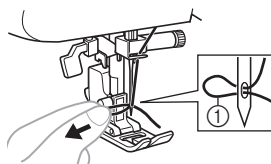

- ① Smyčka nitě

! UPOZORNĚNÍ

- Netahejte za nit silou, protože by se jehla mohla ohnout.
- Pokud nit neprošla uchem jehly, začněte znovu od kroku 6.

- 9** Zvedněte páčku přitlačné patky.

- 10** Protáhněte konec nitě přítlačnou patkou a vytáhněte přibližně 5 cm (2 palce) nitě směrem k zadní části stroje.

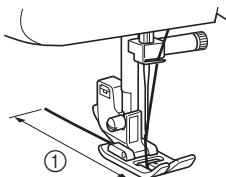

① 5 cm (2 palce)



Poznámka

- Pokud nit nenavlečete správně, můžete mít při šití problémy.

Protážení spodní nitě

- 1** Přidržte zlehka konec horní nitě a pomalu rukou otáčejte ovládacím kolem směrem k sobě (proti směru hodinových ručiček), abyste spustili a zvedli jehlu.

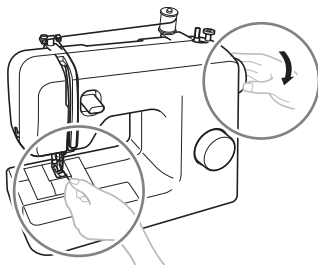

- 2** Zatáhněte za horní nit, abyste vytáhli spodní nit.

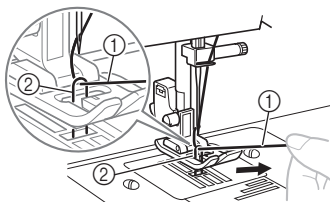

① Vrchní nit
② Spodní nit

- 3** Vytáhněte asi 10 cm (4 palce) obou nití a dejte je pod přítlačnou patku směrem k zadní části stroje.

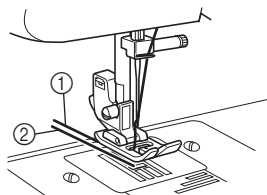

① Vrchní nit
② Spodní nit

U modelů vybavených rychlocívkou spodní nitě

Můžete začít šít okamžitě bez vytažení spodní nitě.

Když látku nabíráte nebo šijete záševky, můžete spodní nit vytáhnout ručně, aby nějaká zůstala. Než spodní nit vytáhneme, dejte cívku zpět na místo.

- 1** Sejměte kryt cívky spodní nitě a nasadte cívku.
- 2** Protáhněte cívku výřezem ve směru šipky a nechejte ji tak, nezastříhujte ji.

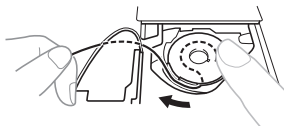

• Kryt cívky spodní nitě je stále sundaný.

- 3** Vytáhněte spodní nit, jak je popsáno v předchozích krocích ① až ⑩.
- 4** Vraťte na místo kryt cívky.

KOMBINACE LÁTKY, NITĚ A JEHLY

1

Typ látky/použití		Nit		Velikost jehly
		Typ	Velikost	
Středně těžké látky	Síroká látka	Bavlněná nit	60–90	75/11–90/14
	Taft	Syntetická nit		
	Flanel, gabardén	Hedvábná nit	50	
Tenké látky	Batist	Bavlněná nit	60–90	65/9–75/11
	Zoržet	Syntetická nit	50	
	Chalinet, satén	Hedvábná nit		
Silné látky	Denim	Bavlněná nit	30	100/16
		Bavlněná nit	50	
	Manšestr	Syntetická nit	50–60	90/14–100/16
	Tvid	Hedvábná nit		
Pružné látky	Žerzej	Nit na pleteniny	50–60	Jehla s kuličkovým hrotem 75/11–90/14 (zlatavá)
	Trikotová tkanina			
Snadno třepivé látky		Bavlněná nit	50–90	65/9–90/14
		Syntetická nit		
		Hedvábná nit	50	
Pro horní stehy		Syntetická nit	30	100/16
		Syntetická nit hedvábná nit	50–60	75/11–90/14



Poznámka

- Nikdy nepoužívejte nit o hmotnosti 20 nebo nižší. Může způsobit nefunkčnost stroje.



Doplňkové informace

- Čím je číselné označení nitě nižší, tím je nit silnější, a čím je číselné označení jehly vyšší, tím je jehla silnější.

■ Jehla s kuličkovým hrotem

Jehlu s kuličkovým hrotem používejte při šití pružných látek nebo látek, kde snadno dochází k vynechání stehů.

Výrobce doporučuje jehlu „HG-4BR“ (Organ). Místo ní lze použít jehly Schmetz „JERSEY BALL POINT“ 130/705H SUK 90/14.

■ Průhledná nylonová nit

Použijte jehlu 90/14 až 100/16, bez ohledu na použitou látku nebo nit.



UPOZORNĚNÍ

- **Dodržte kombinace jehly, nitě a látky uvedené v tabulce. Pokud použijete nesprávnou kombinaci, např. těžkou látku, jako je denim, s malou jehlou (65/9-75/11), může se jehla ohnout nebo zlomit. Nesprávná kombinace může také způsobit, že šev nebude hladký, látka se zkrabatí nebo stroj bude vynechávat stehy.**

2 ZÁKLADY ŠITÍ

Přečtěte si tuto část, než začnete šít.

! UPOZORNĚNÍ

- Pokud se nechcete poranit, sledujte při práci se strojem pozorně jehlu. Nedávejte ruce do blízkosti pohyblivých součástí.
- Během šití látku nenapínejte ani nepotahujte. Mohlo by dojít k poškození jehly nebo byste se mohli poranit.
- Nepoužívejte ohnuté ani zlomené jehly. Mohli byste se poranit.
- Dbejte na to, aby jehla při šití nenarážela do stehovacích špendlíků ani do jiných předmětů. Jehla by se mohla zlomit a poranit vás.
- Vždy používejte správnou přítlačnou patku. Pokud použijete nesprávnou přítlačnou patku, může do ní jehla narazit a ohnout se či zlomit, což by mohlo vést k poranění.
- Když budete otáčet ovládacím kolem rukou, vždy je otáčejte směrem k sobě (proti směru hodinových ručiček). Pokud jím otočíte opačným směrem, může se zaplést nit a poškodit jehlu nebo látku a může dojít k poranění.
- Nezačínáte šít, dokud nebude látka umístěna pod přítlačnou patkou, jinak by mohlo dojít k poškození přítlačné patky.

Zahájení šití

- 1 Zapněte stroj.



- 2 Zvedněte jehlu otočením ovládacího kola směrem k sobě (proti směru hodinových ručiček) tak, aby značka na kole směřovala nahoru.
- 3 Otočte voličem vzoru na požadovaný steh (viz str. 9-12).
- 4 Vyměňte přítlačnou patku (viz str. 8).

- 5 Zvedněte páčku přítlačné patky.

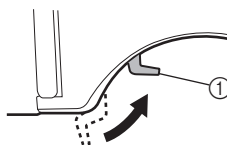

1 Páčka přítlačné patky

- 6 Umístěte látku pod přítlačnou patku, protáhněte pod přítlačnou patkou nit a poté vytáhněte asi 5 cm (2 palce) nitě směrem k zadní části stroje.

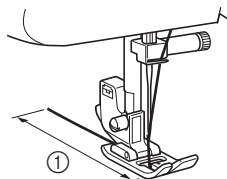

1 5 cm (2 palce)

- 7** Podržte konec nitě a látky levou rukou a otočením ovládacího kola směrem k sobě (proti směru hodinových ručiček) pravou rukou snižte jehlu do bodu, kdy můžete zahájit stehování.



- 8** Snižte páčku přítlačné patky.

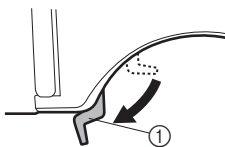

① Páčka přítlačné patky

- 9** Pomalu sešlápněte pedál.

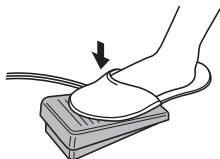

► Stroj začne šít.

- 10** Sundejte nohu z pedálu.

► Stroj přestane šít.

- Pro sešívání a prošívání stehů můžete použít zpětný chod tím, že stisknete páčku zpětného chodu. Podrobnosti viz „Páčka zpětného chodu“ na straně 13.

- 11** Zvedněte jehlu otočením ovládacího kola směrem k sobě (proti směru hodinových ručiček).

- 12** Zvedněte páčku přítlačné patky.

- 13** Zatáhněte látku k levé části stroje a poté protáhněte nitě odstříhovačem nitě, abyste je odřízli.

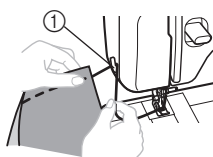

① Odstříhovač nitě

Šití na zkušouku

Sešijte zkušební kus látky. Použijte kus stejné látky a nit, které budete používat při šití skutečného výrobku, a zkontrolujte napětí nitě a délku a šířku stehu.

Změna směru šití

Zastavte stroj tak, aby jehla zůstala v látce v místě, kde chcete změnit směr šití, a poté zvedněte páčku přítlačné patky. Použijte jehlu jako osu a otočte látku. Snižte přítlačnou patku a pokračujte v šití.

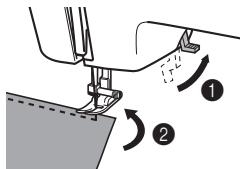

Šití silných látek

- **Když se látka nevejde pod přítlačnou patku**

Pokud látku nelze snadno zasunout pod přítlačnou patku, zvedněte přítlačnou patku ještě výše tak, abyste ji zvedli do nejvyšší polohy.

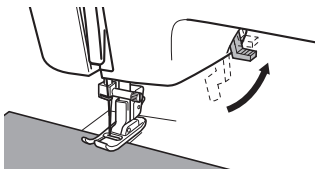

! UPOZORNĚNÍ

- Pokud sešíváte látku silnější než 6 mm (15/64 palce) nebo pokud na látku zatlačíte příliš velkou silou, mohla by se jehla ohnout nebo zlomit.

Šití tenkých látek

Při šití tenkých látek mohou být stehy nevyrovnané nebo se látka může nesprávně podávat. Pokud k tomu dojde, vložte pod látku tenký papír nebo stabilizační materiál a sešijte jej spolu s látkou. Po dokončení šití papír odtrhněte.

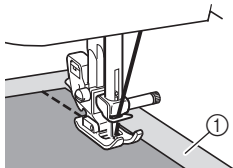

① Stabilizační materiál nebo papír

Šití pružných látek

Nejprve díly látky sestehujte a poté je sešijte, látku však nenapínejte.

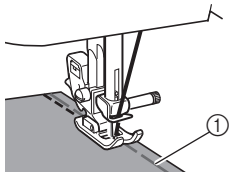

① Stehování

Sešívání válcových dílů

Pokud sejmete plochý nástavec, bude snazší sešívat válcové díly, jako jsou manžety a nohavice, nebo díly, které jsou obtížně přístupné.

- 1** Plochý nástavec sejmete tak, že jej posunete doleva.

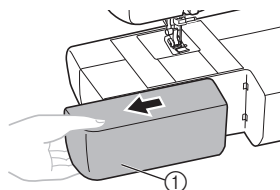

① Plochý nástavec

- Po sejmutí plochého nástavce můžete šít bez opory.



Poznámka

- Po dokončení šití bez opory nasadte plochý nástavec zpět na původní místo.

- 2** Část, kterou chcete sešít, nasuňte na rameno a sešijte ji shora.

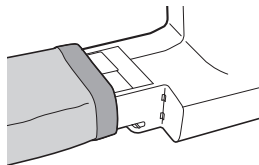

Šití dvojitou jehlou (volitelné příslušenství)

Stroj je sestaven tak, že umožňuje šití s touto jehlou a dvěma vrchními nitěmi. Můžete použít dvě nitě stejné barvy nebo dvou odlišných barev, pokud chcete vytvořit ozdobné stehy.



① Dvojitá jehla



② Trn cívky navíc

! UPOZORNĚNÍ

- Používejte pouze dvojitě jehly, které jsou určeny pro tento stroj (kód součásti: X57521-021:2,0/75 o šířce 2 mm). Jiné jehly by se mohly zlomit a poškodit stroj.
- Zkontrolujte, zda jehla nenarazí do přítlačné patky.
- Nepoužívejte k šití ohnuté jehly. Jehla by se mohla zlomit a poranit vás.

■ Nasazování dvojitě jehly

Dvojitou jehlu nasadte stejným způsobem jako jednoduchou jehlu (viz stranu 7–8). Plochá strana jehly by měla směřovat směrem dozadu a zaoblená strana jehly by měla směřovat směrem k vám.

■ Nasazení trnu cívky navíc

Trn cívky vrchní nitě navíc nasadte na konec trnu navíječe. Na trn cívky navíc nasadte druhou cívku s nití.

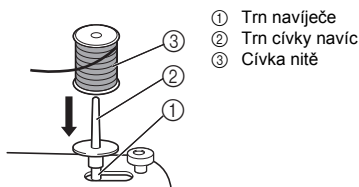

■ Navlékání nití do dvojité jehly

Do každé jehly navlékejte nit samostatně.



Poznámka

Modely vybavené navlékačem jehel

- Navlékač jehel nelze k navléknutí nitě do dvojité jehly použít. Místo toho navlečte nit do každé jehly ručně, zepředu dozadu. Při použití navlékače jehel by mohlo dojít k poškození stroje.

1 Navlečte nit do levé jehly.

Postupujte podle stejných pokynů jako při navlékání nitě do jedné jehly (viz str. 17).

2 Navlečte nit do pravé jehly.

Navlečte nit do pravé jehly stejným způsobem jako při navlékání nitě do levé jehly pomocí cívky na trnu cívky navíc, než však nit provléknete očkem pravé jehly, nevedte nit přes vodičko nad jehlou.

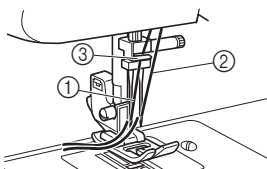

- 1 Nit levé jehly se provléká přes vodičí tyčku jehly.
- 2 Nit pravé jehly prochází před vodičí tyčkou jehly.
- 3 Vodičí tyčka jehly

3 Nasadte patku cik-cak „J“.

Podrobné informace o výměně patky naleznete v části „Výměna přítlačné patky“ na straně 8.

! UPOZORNĚNÍ

- Když používáte dvojitou jehlu, použijte vždy patku cik-cak „J“, jinak by se jehla mohla zlomit nebo by mohlo dojít k poškození stroje.

4 Zapněte stroj.

5 Zvolte steh.

! UPOZORNĚNÍ

- Po úpravě šířky stehu pomalu otáčejte ovládacím kolem směrem k sobě (proti směru hodinových ručiček) a zkontrolujte, zda se jehla nedotýká přítlačné patky. Pokud by jehla narážela na přítlačnou patku, mohla by se ohnout nebo zlomit.
- Pokud používáte dvojitou jehlu, dbejte na to, aby nebyl nastaven širší steh než „2,5“, protože by jehla mohla narazit na stehovou desku a zlomit se.

6 Začněte šít.

Další informace o zahájení šití naleznete v části „Zahájení šití“ na straně 23.

- Stroj bude šít dvě rovnoběžné řady stehů vedle sebe.



Poznámka

- Při použití dvojité jehly se mohou stehy zacuchat, což záleží na použitém typu nitě a látky. Pokud k tomu dojde, zvětšete délku stehu. Další informace o nastavení délky stehu naleznete v části „Ovladač délky stehu“ na straně 12.

! UPOZORNĚNÍ

- Při změně směru šití vytáhněte jehlu z látky, poté zvedněte přítlačnou patku a otočte látku. Jinak by se mohla jehla zlomit nebo by mohlo dojít k poškození stroje.

Napnutí nitě

Napnutí nitě ovlivňuje kvalitu stehů. Napnutí může být nutné upravit, když změníte látku nebo nit.

Doplnkové informace

- Před zahájením šití doporučujeme napnutí vyzkoušet na odstřížku látky.

■ Upravte napětí

Správné napnutí je důležité, protože příliš velké nebo příliš malé napnutí oslabí švy nebo se látka zkrabatí.

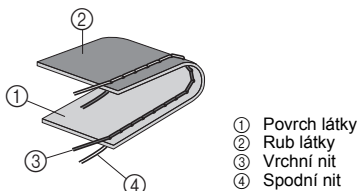

- 1 Povrch látky
- 2 Rub látky
- 3 Vrchní nit
- 4 Spodní nit

■ Napnutí vrchní nitě je příliš velké.

Na povrchu látky se objeví smyčky.

Poznámka

- Pokud je spodní nit nesprávně napnutá, může být vrchní nit příliš napnutá. V tom případě postupujte podle pokynů v části „Navlékání spodní nitě“ na straně 15 a opravte napnutí spodní nitě.

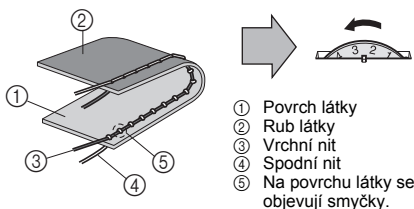

- 1 Povrch látky
- 2 Rub látky
- 3 Vrchní nit
- 4 Spodní nit
- 5 Na povrchu látky se objevují smyčky.

Řešení

Snízte napnutí otočením ovladače napnutí vrchní nitě na nižší hodnotu.

■ Vrchní nit je příliš volná.

Na rubu látky se objevují smyčky.

Poznámka

- Pokud je vrchní nit nesprávně napnutá, může být vrchní nit příliš volná. V tom případě postupujte podle pokynů v části „Navlékání vrchní nitě“ na straně 17 a opravte napnutí vrchní nitě.

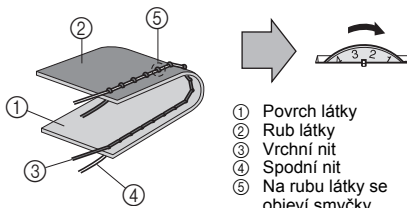

- 1 Povrch látky
- 2 Rub látky
- 3 Vrchní nit
- 4 Spodní nit
- 5 Na rubu látky se objeví smyčky

Řešení

Zvyšte napnutí otočením ovladače napnutí vrchní nitě na vyšší hodnotu.

3 ULOŽENÉ STEHY

Rovné stehy

Rovné stehy se používají při šití jednoduchých švů.

Název stehu	Vzor		Délka stehu [mm (palce)]	Šířka stehu [mm (palce)]
	37	27		
Rovný steh	2 		1-4 (1/16-3/16)	0-5* (0-3/16)
Trojitý pružný steh	20 	15 	SS Pevná 2,5 (3/32)	

* Otočením ovladače šířky stehu upravte polohu jehly. Nastavením ovladače na hodnotu „5“ zvolíte polohu jehly vlevo, nastavením hodnoty „0“ zvolíte polohu jehly vpravo. Další informace naleznete v části „Ovladač šířky stehu“ na straně 12.

Horní stehy a pružné materiály

Pro horní stehy a šití lehkých látek můžete použít rovný steh.

Pro šití pružných látek můžete použít trojitý pružný steh.

Klikaté stehy

Název stehu	Vzor	Délka stehu [mm (palce)]	Šířka stehu [mm (palce)]
Klikatý steh	3 / / /	F-4 (1/64-3/16)	0-5 (0-3/16)

Klikatý steh

Otočte volič vzoru na klikatý steh a začněte šít.

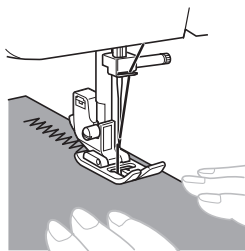

Doporučujeme, abyste před šitím klikatým stehem a po tomto šití vždy ušili několik rovných stehů. (Tím stehy zpevníte.)



Saténový steh

Nastavením délky stehu u klikatého stehu na hodnotu „F“-„1“ vytvoříte saténový steh (těsný klikatý steh). Saténový steh lze použít při vytváření knoflíkových dírek a ozdobných stehů. Nastavte volič vzoru na klikatý steh, nastavte délku stehu na hodnotu „F“-„1“ a nastavte šířku stehu v rozmezí hodnot „0“ a „5“.

Slepé lemové stehy

Název stehu	Vzor	Délka stehu [mm (palce)]	Šířka stehu [mm (palce)]
Slepý lemový steh	4 / / /	F-2 (1/64-1/16)	3-5 (1/8-3/16)
Pružný slepý lemový steh	7 / / /	F-1,5 (1/64-1/16)	3-5 (1/8-3/16)

Slepý steh můžete použít k začištění okrajů, např. u lemu kalhot, aby steh nebyl vidět. Slepý lemový steh: šití u nepružných látek. Pružný slepý lemový steh: u pružných látek.



Doplňkové informace

- Když jsou válcové díly příliš malé na to, abyste je mohli navléknout na rameno, nebo jsou příliš krátké, nebude se látka posunovat a nemusíte dosáhnout požadovaných výsledků.

1 Obrat'te sukni nebo kalhoty naruby.

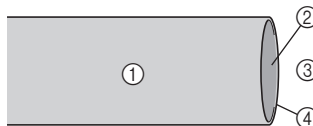

- 1 Rubová strana látky
- 2 Lícová strana látky
- 3 Spodní strana
- 4 Okraj látky

2 Přeložte látku podél požadovaného okraje lemu a přežehlete jej.

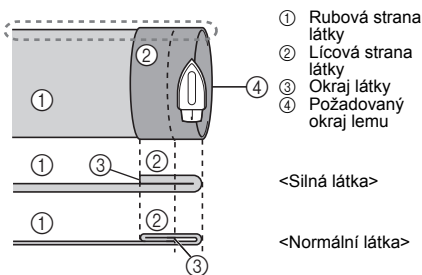

<Vzhled při pohledu z boku>

3 Křídou si udělejte značky na látce přibližně 5 mm (3/16 palce) od okraje látky a poté ji nastehujte.

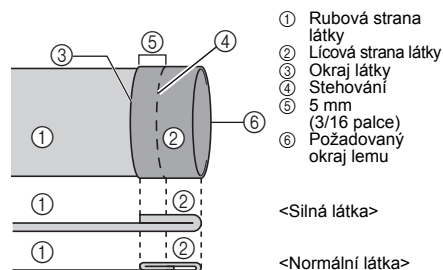

<Vzhled při pohledu z boku>

4 Přeložte látku zpátky podél stehování.

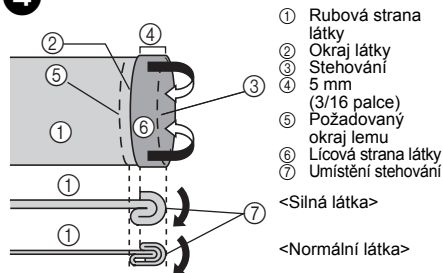

<Vzhled při pohledu z boku>

5 Rozložte okraj látky a položte látku rubovou stranou nahoru.

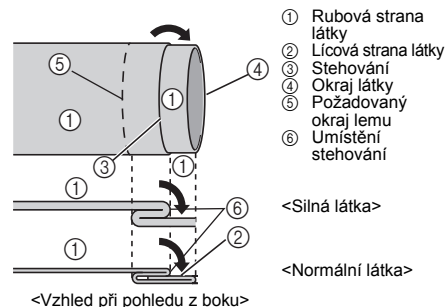

<Vzhled při pohledu z boku>

6 Sejměte plochý nástavec, abyste mohli šít bez opory.

- Podrobnosti o šití bez opory naleznete v části „Sešívání válcových dílů“ (str. 25).

7 Část, kterou chcete sešít, nasuňte na rameno, zkontrolujte, zda se látka správně posouvá, a začněte šít.

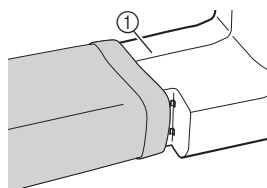

① Rameno

8 Po zvolení stehu pomalu otáčejte ovládacím kolem směrem k sobě (proti směru hodinových ručiček), až se jehla přesune zprava doleva.

9 Vsuňte látku pod přítlačnou patku a upravujte šířku stehu tak dlouho, až jehla zlehka zachytí přeložený lem.

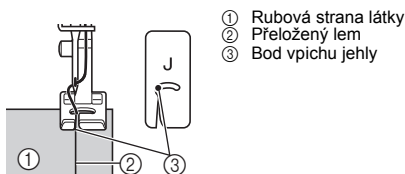

① Jehla
② Bod vpichu jehly
③ Přeložený lem

Šířka stehu

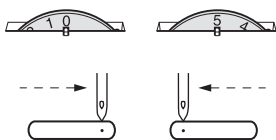

10 Snižte páčku přitlačné patky.

- Další informace o změně šířky stehu naleznete v části „Ovladač šířky stehu“ na straně 12.

11 Šijte pomalou rychlostí a držte látku v ruku tak, aby jehla zlehka zachytávala přeložený lem.

12 Vypárejte stehování a otočte látku lícovou stranou nahoru.

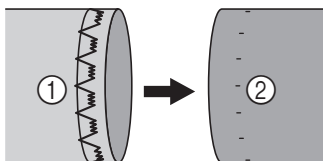

- ① Rubová strana látky ② Lícová strana látky

Mušlové stehy

Název stehu	Vzor	Délka stehu [mm (palce)]	Šířka stehu [mm (palce)]
Mušlový steh		F-3 (1/64-1/8)	3-5 (1/8-3/16)

Mušlový steh můžete použít k šití vroubkovaného (krajového) okraje u lehkých látek.

- 1 Upravte napnutí nitě tak, aby byla více napnutá než obvykle.
- 2 Vsuňte látku pod přitlačnou patku tak, abyste šili podél stříhu, přičemž rovné stehy šijte v linii švu a klikaté stehy by měly mírně přesahovat přes přeložený okraj.

3 Šijte pomalu.

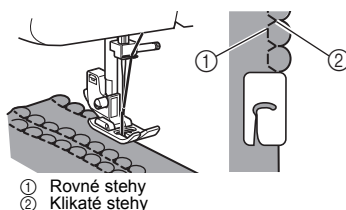

- ① Rovné stehy
② Klikaté stehy

Elastické stehy

Název stehu	Vzor	Délka stehu [mm (palce)]	Šířka stehu [mm (palce)]
Elastický steh		F-2,5 (1/64-3/32)	3-5 (1/8-3/16)

Elastický steh můžete použít k látání, našívání gumy nebo sešívání látek. Jednotlivé možnosti jsou popsány dále.

■ Látání

1 Vložte pod část látky, kterou chcete zalátat, vyztužující materiál.

- Vyztužující látku přichyťte špendlíky.

2 Prošijte látku podél linie roztržení pomocí elastického stehu, jak je znázorněno na obrázku.



■ Našívání gumy

1 Přichyťte gumu na rubovou stranu látky.

2 Během šití napněte gumu před a za přitlačnou patkou.

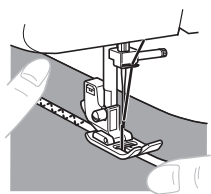

■ Sešívání látek

Elastický steh můžete použít k sešívání dvou kusů látky k sobě a je také velmi vhodný pro sešívání pletenin. Pokud použijete nylonovou nit, nebude steh viditelný.

- 1** Vložte oba kusy látky okrajem k sobě a zarovnejte je pod střed přítláčné patky.
- 2** Sešijte je k sobě pomocí elastického stehu. Dbejte na to, aby byly okraje obou kusů látky těsně u sebe.

- Spojte okraje látky k sobě pomocí stehovacích špendlíků.

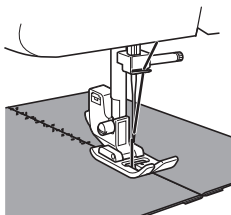

Spojovací široké stehy

Název stehu	Vzor		Délka stehu [mm (palce)]	Šířka stehu [mm (palce)]
	37	27		
Spojovací široký steh			F-3 (1/64-1/8)	3-5 (1/8-3/16)
Mústkový steh			F-3 (1/64-1/8)	3-5 (1/8-3/16)
Palisádový steh			F-3 (1/64-1/8)	3-5 (1/8-3/16)
Ozdobný lemový steh			SS Pevná 2,5 (3/32)	3-5 (1/8-3/16)

Tyto stehy slouží k sešívání dvou kusů látky, např. při výrobě patchworku.

Příklad: patchwork sešitý pomocí spojovacího širokého stehu

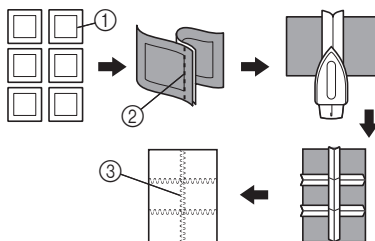

- ① Požadovaný šev
- ② Rovný steh
- ③ Spojovací široký steh

Ažura

Název stehu	Vzor		Délka stehu [mm (palce)]	Šířka stehu [mm (palce)]
	37	27		
Ažurovací steh			SS Pevná 2,5 (3/32)	3-5 (1/8-3/16)
Ozdobný steh			SS Pevná 2,5 (3/32)	3-5 (1/8-3/16)

Tyto stehy slouží k sešívání dvou kusů látky tak, aby mezi jejich okraji zůstala mezera. Tento steh je ozdobnější, pokud použijete silnější nit.

- 1** Pomocí žehličky přehněte oba kusy látky podél švů.
- 2** Našpendlete oba kusy látky na list tenkého papíru nebo stabilizátoru rozpustného ve vodě a nechejte mezi nimi mezeru přibližně 2 mm (1/16 palce).

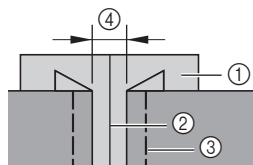

- ① Tenký papír nebo stabilizátor rozpustný ve vodě
- ② Čára nakreslená středem spoje
- ③ Stehování
- ④ 2 mm (1/16 palce)

- 3** Nastavte šířku stehu na hodnotu „5“.

- 4** Sešijte kusy látky tak, aby střed přítlačné patky odpovídal středové čáře mezi oběma kusy látky.

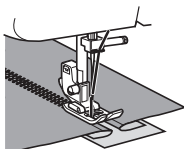

- 5** Po dokončení šití odstraňte papír a vypářejte stehování.

Lemovací stehy

Název stehu	Vzor		Délka stehu [mm (palce)]	Šířka stehu [mm (palce)]
	37	27		
Elastický mušlový steh	12		F-3 (1/64-1/8)	3-5 (1/8-3/16)
Elastický obnitkový steh	22	17	SS Pevná 2,5 (3/32)	3-5 (1/8-3/16)
	23	18		
Hřebenový steh	25	20	SS Pevná 2,5 (3/32)	3-5 (1/8-3/16)

Tyto stehy slouží současně k sešívání švů a jejich začišťování. Elastický obnitkový steh: k šití pružných materiálů.

- 1** Vložte látku pod přítlačnou patku tak, aby linie švu (nebo bod se šipkou) byla přibližně 3 mm (1/8 palce) nalevo od středu přítlačné patky.

Tento steh funguje nejlépe tehdy, pokud ponecháte od okraje mezeru přibližně 5 mm (3/16 palce), protože tak bude moci pravá (klikatá) strana stehu přesáhnout odstříhnutý okraj látky.

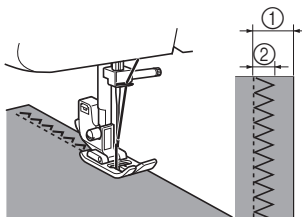

- ① 5 mm (3/16 palce)
② 3 mm (1/8 palce)

- Pokud ponecháte mezeru širší než vzor stehu, odstříhnete po sešití nadbytečnou látku.

Doplnkové informace

- Při šití elastickým obnitkovým stehem položte látku tak, aby byl její okraj na levé straně.

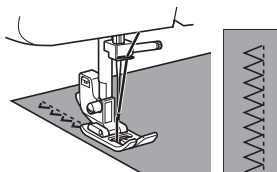

Pérový steh

Název stehu	Vzor		Délka stehu [mm (palce)]	Šířka stehu [mm (palce)]
	37	27		
Pérový steh	24 ✓✓✓	19 ✓✓✓	SS Pevná 2,5 (3/32)	3-5 (1/8-3/16)

Pérový steh použijte jako ozdobný horní steh při vyšívání nebo obrubování prostěradel, ubrusů nebo záclon.

- 1 Látku položte lícovou stranou nahoru a šijte 1 cm (1/2 palce) od okraje látky.
- 2 Odstrihněte látku podél stehů. Steh zabrání roztržení látky.



Trojité klikaté pružné stehy

Název stehu	Vzor		Délka stehu [mm (palce)]	Šířka stehu [mm (palce)]
	37	27		
Trojité klikaté pružný steh	21 ≡≡≡	16 ≡≡≡	SS Pevná 2,5 (3/32)	3-5 (1/8-3/16)

Tento steh lze použít tam, kde byste použili klikatý steh k šití těžkých látek. Trojitý klikatý pružný steh lze také použít jako ozdobný horní steh.

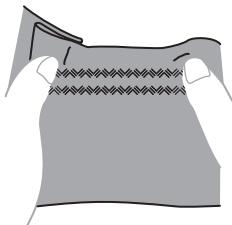

Ozdobné stehy

Název stehu	Vzor		Název stehu	Vzor	
	37	27		37	27
Mušličkový steh	8 ~		Ozdobný steh	30 ~	25 ~
Korálkový steh	13 ●		Ozdobný steh	31 ~	26 ~
Šipový steh	14 ▲		Ozdobný steh	32 ~	27 ~
Rovnoběžníkový steh	15 	—	Ozdobný steh	33 ~	—
Mušličkový steh	16 ~	—	Ozdobný steh	34 ~	—
Bleskový steh	17 ~	—	Klikatý křížkový steh	35 ~	—
Čtvercový steh	18 ■	—	Ozdobný steh	36 ~	—
Ozdobný steh	19 ~	—	Ozdobný steh	37 ~	—
Ozdobný steh	26 ~	21 ~			

Tyto stehy lze použít jako ozdobné horní stehy a u smokingu. Doporučené šířky a délky stehů u jednotlivých stehů: viz část str. 10.

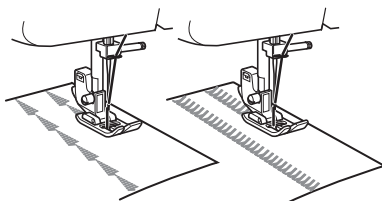

4 ŠITÍ KNOFLÍKOVÝCH DÍREK A KNOFLÍKŮ

! UPOZORNĚNÍ

- Před výměnou přitlačné patky musí být stroj vždy vypnutý. Jinak by mohlo dojít k poranění, pokud byste nechtěně sešlápli pedál a stroj by začal šít.

Vytvoření knoflíkové dírky (automatická knoflíková dírka v 1 kroku)

Vzor	Délka stehu [mm (palce)]	Šířka stehu [mm (palce)]	Patka
	F-1.5 (1/64-1/16)	3-5 (1/8-3/16)	Patka na knoflíkové dírky „A“

Vytváření knoflíkové dírky je jednoduchý postup, který vede ke spolehlivým výsledkům.

Pomocí vzoru Automatická knoflíková dírka v 1 kroku se knoflíková dírka ušije automaticky změnou směru šití při použití páčky knoflíkové dírky a patky na knoflíkové dírky.



Poznámka

- Když šijete jiný vzor než knoflíkovou dírku, nespouštějte páčku knoflíkové dírky, nedotýkejte se jí ani s ní nepohybujte, jinak by stehy mohly být nevyrovnané nebo nesprávně ušité.



Doplňkové informace

- Doporučujeme, abyste si šití knoflíkové dírky vyzkoušeli na odstřížku látky, než ji budete šít ve vlastní látce.
- Při šití knoflíkových dírek v měkkých látkách vložte pod rubovou stranu látky stabilizační materiál.

■ Vytváření knoflíkové dírky

- 1 Označte si na látce pomocí krejčovské křídly umístění a délku knoflíkové dírky.

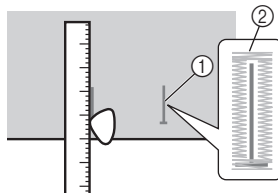

- 1 Značky na látce
- 2 Šití knoflíkové dírky

- 2 Nasadte patku na knoflíkové dírky „A“ a nastavte volič vzoru na knoflíkovou dírku.

- 3 Otevřete držák knoflíku a vložte knoflík.

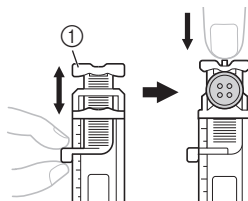

- 1 Držák knoflíku

4

■ Pokud se knoflík do držáku nevejde

Sečtěte průměr a tloušťku knoflíku a nastavte vodítko na držáku na vypočtenou délku. (Vzdálenost mezi značkami na stupnici na patce je 5 mm (3/16 palce).)

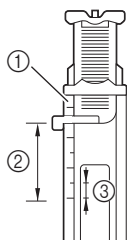

- ① Stupnice na přítlačné patce
- ② Délka knoflíkové dírky (průměr + tloušťka knoflíku)
- ③ 5 mm (3/16 palce)

Příklad: U knoflíku o průměru 15 mm (9/16 palce) a šířce 10 mm (3/8 palce) byste na stupnici vodítka na držáku knoflíku měli nastavit 25 mm (1 palec).

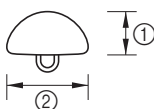

- ① 10 mm (3/8 palce)
- ② 15 mm (9/16 palce)

4 Protáhněte vrchní nit dolů otvorem v přítlačné patce.

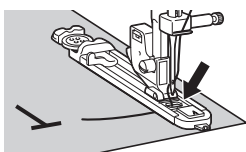

5 Nejprve je nutné vyšít konec dírky. Snižte přítlačnou patku tak, aby byly značky na patce zarovnané se značkami na látce.

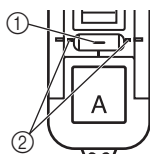

- ① Počáteční značka na látce
- ② Značky na patce

6 Snižte páčku knoflíkové dírky a lehce ji zatlačte dozadu.

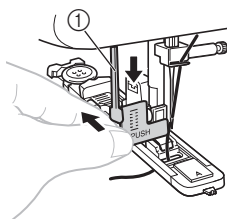

- ① Páčka knoflíkové dírky

7 Lehce držte vrchní nit a spusťte stroj.

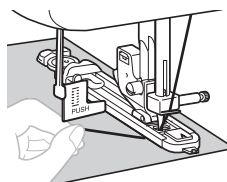

8 Okraje dírky budou vyšity v pořadí znázorněném na obrázku.



9 Po vyšití celé knoflíkové dírky stroj zastavte.



Poznámka

- Pokud se šití knoflíkové dírky přeruší, zkuste ji jednou nebo dvakrát vyšít na odstřížku látky, než budete pokračovat v šití vlastního výrobku. Pokud budete pokračovat okamžitě po přerušení, mohou být stehy vyšité nesprávně.
- Pokud jsou švy silné a látka se neposunuje, použijte k šití hrubší (delší) steh.

10 Zvedněte jehlu a přítlačnou patku, vyjměte látku a odstříhnete nit.

11 Zvedněte páčku knoflíkové dírky zpět do původní polohy.

- 12** Před konec knoflíkové díry zapichnete špendlík, abyste stehy neprořízli, a poté pomocí páráček prořízněte otvor v knoflíkové dírci směrem ke špendlíku.

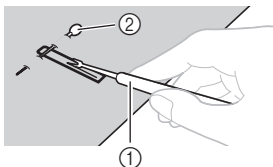

- ① Páráček
② Špendlík

! UPOZORNĚNÍ

- Při prořezávání otvoru v knoflíkové dírci nedávejte ruce do směru řezání, jinak by mohlo dojít k poranění, pokud by páráček sklouzl. Nepoužívejte páráček k jinému účelu, než ke kterému je určen.

■ Vytváření knoflíkové díry v pružných látkách

Při šití knoflíkových dírek v pružných látkách se knoflíková díra našívá přes lemovku.

- 1** Proveďte kroky ① až ③ z postupu „Vytváření knoflíkové díry“ na straně 34.
- 2** Zahákněte lemovku na zadní konec patky na knoflíkové díry, protáhněte oba konce tkanice k přednímu konci patky, vložte je do drážek a dočasně je zde zavažte.

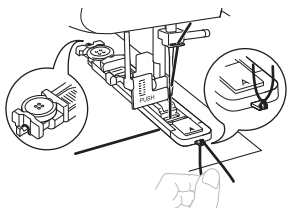

- 3** Nastavte šířku stehu tak, aby odpovídal šířce lemovky.
- 4** Začněte šít.

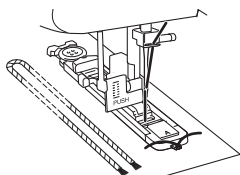

- 5** Po dokončení šití za lemovku jemně zatáhněte, aby nebyla volná, a přečnívající konce odstříhňte.

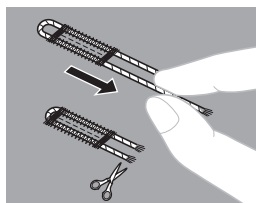

Úprava knoflíkových dírek

Pokud nejsou stehy na obou stranách knoflíkové díry stejné, můžete provést následující úpravy.

- 1** Nastavte ovladač délky stehu do polohy mezi značky „F“ a „1,5“ a vyšijte knoflíkovou díрку do odstřížku látky, abyste viděli, jak se látka posunuje.
- 2** Pokud je pravá strana příliš otevřená nebo těsná, upravte posun materiálu ovladačem délky stehu.

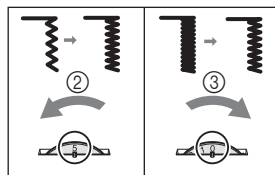

- ① Licí látky
② Kratší
③ Delší

- 3** Jakmile bude posun na pravé straně uspokojivý, vyšijte knoflíkovou díрку a pozorujte posun.
- 4** Pokud je levá strana ve srovnání s pravou stranou příliš otevřená nebo těsná, upravte knoflíkovou díрку pomocí šroubu pro jemné úpravy, jak je popsáno v následujících odstavcích.

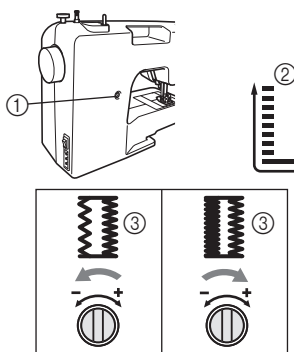

- ① Šroub pro jemné nastavení knoflíkové dírky
- ② Levá strana
- ③ Vzhled knoflíkové dírky

Pokud je levá strana příliš otevřená, otočte šroubem po jemné nastavení knoflíkové dírky pomocí velkého šroubováku ve směru „-“.
Pokud je levá strana příliš těsná, otočte šroubem po jemné nastavení knoflíkové dírky pomocí velkého šroubováku ve směru „+“.

- Tímto nastavením zajistíte, že budou obě strany knoflíkové dírky stejné.

Přišívání knoflíků

Název stehu	Vzor	Délka stehu [mm (palce)]	Šířka stehu [mm (palce)]	Patka	Ostatní
Klikatý steh		F (1/64)	Libovolná	Patka na přišívání knoflíků „M“	Šteповací podložka

- 1 Změřte vzdálenost mezi dírkami v knoflíku a udělejte značky na látce. Poté nastavte šířku stehu tak, aby byla stejná jako vzdálenost mezi dírkami v knoflíku.



- 2 Vypněte stroj.
- 3 Vyměňte patku za patku na přišívání knoflíků „M“.

- 4 Položte šteповací podložku na stehovou desku.

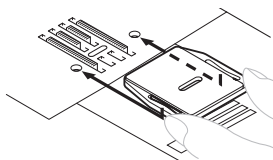

- 5 Zapněte stroj.
- 6 Vložte knoflík mezi patku a látku a zkontrolujte, zda jehla prochází dírkami, aniž by narážela do knoflíku. Pokud do něj naráží, přejděte ke kroku 1.

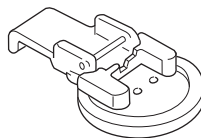

- 7 Pomalou rychlostí ušijte přibližně 10 stehů.

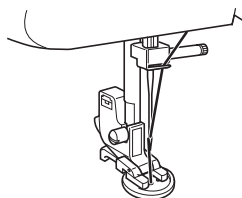

! UPOZORNĚNÍ

- Kontrolujte, zda jehla během šití nenaráží do knoflíku. Jehla by se mohla zlomit a poranit vás.

- 8 Po dokončení šití protáhněte vrchní nit na rubovou stranu látky a svažte ji se spodní nití.

- K odstřihnutí vrchní a spodní nitě na začátku stehu použijte nůžky.

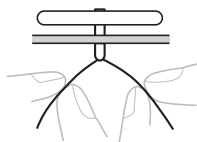

5 POUŽÍVÁNÍ NÁSTAVCŮ A PŘÍSLUŠENSTVÍ

! UPOZORNĚNÍ

- Před výměnou přitlačné patky musí být stroj vždy vypnutý. Jinak by mohlo dojít k poranění, pokud byste nechtěně sešlápli pedál a stroj by začal šít.

Všívání zipu

Název stehu	Vzor	Délka stehu [mm (palce)]	Šířka stehu [mm (palce)]	Patka
Rovný steh	2	2-3 (1/16-1/8)	2,5 (střed) (3/32)	Patka na zip „I“

K všívání různých typů zipů můžete použít patku na zip „I“, kterou můžete snadno umístit z pravé nebo levé strany jehly.

Když budete všívat levou stranu zipu, nasadte dřík na levý čep na patce na zip. Když budete všívat pravou stranu zipu, nasadte dřík na pravý čep na patce na zip.

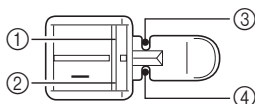

- 1 Pravý čep pro všívání levé strany zipu
- 2 Levý čep pro všívání pravé strany zipu
- 3 Bod vpichu jehly při šití levé strany zipu
- 4 Bod vpichu jehly při šití pravé strany zipu

1 Připravte si látku se zipem přistehováním na rubové straně.

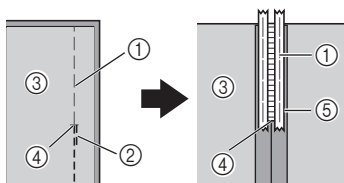

- 1 Stehování
- 2 Stehy na rubové straně
- 3 Rubová strana látky
- 4 Konec otvoru na zip
- 5 Zip

2 Vypněte stroj. Nasadte patku na zip „I“.

! UPOZORNĚNÍ

- Než začnete šít, otočte ovládacím kolem směrem k sobě (proti směru hodinových ručiček) a zkontrolujte, zda se jehla nedotýká patky. Pokud zvolíte jiný steh, bude jehla narážet do patky; může se zlomit a poranit vás.

3 Zapněte stroj.

4 Otočte látku lícovou stranou nahoru a všijte levou stranu zipu se zipem napravo od přitlačné patky.

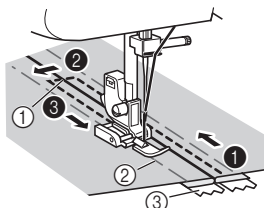

- 1 Konec otvoru na zip
- 2 Stehování
- 3 Zip

- Švy šijte v pořadí od 1 do 3.

! UPOZORNĚNÍ

- Kontrolujte, zda jehla během šití nenarazí do zipu. Pokud jehla narazí do zipu, může se zlomit a poranit vás.

5 Po dokončení šití vypárejte stehování.

Nabírání

Název stehu	Vzor	Délka stehu [mm (palce)]
Rovný steh	2 	4 (3/16)

- 1 Uvolněte napnutí horní nitě, aby spodní nit ležela na spodní straně materiálu.
- 2 Ušijte jednu řadu (nebo více řad) rovných stehů.
- 3 Zatáhněte spodní nit, aby se materiál nabral.

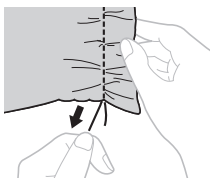

Šteповání

Název stehu	Vzor	Délka stehu [mm (palce)]	Ostatní
Rovný steh	2 	Libovolná	Šteповací podložka

- 1 Vypněte stroj. Položte šteповací podložku na stehovou desku a zapněte stroj.

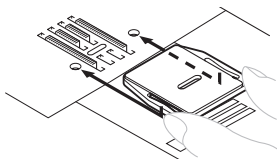

- 2 Nebo sejměte přítlačnou patku a držák přítlačné patky a poté snižte páčku přítlačné patky.
- 3 Vložte pod přítlačnou patku tu část látky, kterou chcete šteповat, společně s látkou pro vyztužení.

- 4 Zapněte stroj.
- 5 Začněte šít tím způsobem, že budete látku střídavě táhnout od sebe a k sobě.



Poznámka

- Při šití držte látku napnutou, aby byla látka stále dole.

- 6 Opakujte tento pohyb, dokud nebude šteповaná část zaplněna paralelními stehy.

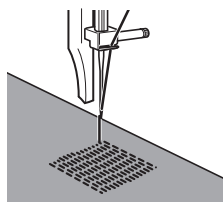

Nášivky

Název stehu	Vzor	Délka stehu [mm (palce)]	Šířka stehu [mm (palce)]
Klikatý steh	3 / \ / \ / \	F-2 (1/64-1/16)	Libovolná

Nášivku můžete vytvořit tak, že vystříhnete kousek jiné látky do příslušného tvaru a našijete jej jako ozdabu.

- 1 Nastehujte vystřížený tvar na látku.



- 2 Pozorně přišijte okraj tvaru klikatým stehem.

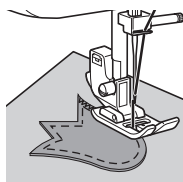

DOPLŇKOVÁ PŘÍSLUŠENSTVÍ

Použití patky na slepý steh

Název stehu	Vzor	Délka stehu [mm (palce)]	Šířka stehu [mm (palce)]
Rovný steh		Libovolná	Libovolná
Klikatý steh		1-4 (1/16-3/16)	0-5 (0-3/16)
Slepý lemový steh		F-2 (1/64-1/16)	3-5 (1/8-3/16)
Pružný slepý lemový steh		F-1,5 (1/64-1/16)	3-5 (1/8-3/16)

Tato patka se hodí nejen pro slepý lemový steh, ale také pro šití okrajů látek a švů.

■ Při šití okrajů

- 1** Vypněte stroj.
- 2** Nasadte patku pro slepý steh. Zapněte stroj.
- 3** Umístěte jehlu do vzdálenosti, ve které mají být stehy od okraje látky, a spusťte do této polohy jehlu.
- 4** Otočte šroubem vodítka patky a opatrně upravte vodítko k látce.

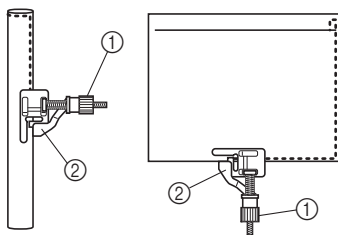

- ① Šroub
② Vodítko

■ Při šití švů

- 1** Vypněte stroj.
- 2** Nasadte patku pro slepý steh. Zapněte stroj.
- 3** Nastavte volič vzoru na rovný steh a poté nastavte šířku stehu na hodnotu „2,5“ (3/32 palce) (střední). Zarovnejte vodítko patky s polohou jehly.
- 4** Nastavte volič vzoru na klikatý steh.
- 5** Vložte látku pod patku, aby bylo vodítko zarovnáno mezi oběma okraji látky.
- 6** Snižte přítlačnou patku a začněte šít.

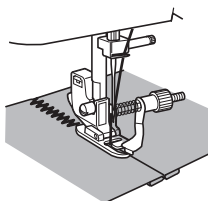

■ Při šití slepým lemovým stehem

Při šití slepým lemovým stehem s patkou pro slepý steh otočením šroubu upravte vodítko na složený lem.

- Další informace o šití slepým lemovým stehem najdete v části str. 28.

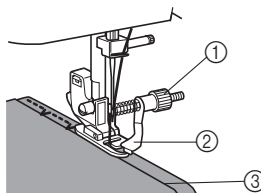

- ① Šroub
② Vodítko
③ Složený lem

6 PŘÍLOHA

ÚDRŽBA

Omezení při mazání

Pokud nemá dojít k poškození stroje, nesmí jej mazat uživatel. Potřebné množství oleje k zajištění správného provozu již bylo aplikováno při výrobě stroje, proto není pravidelné mazání nutné.

Pokud dojde k problému, např. pokud stroj bude vydávat neobvyklé zvuky nebo se ovládací kolo bude otáčet ztěžka, okamžitě přestaňte stroj používat a obraťte se na autorizovaného prodejce nebo nejbližší autorizované servisní středisko.

Bezpečnostní opatření při ukládání stroje

Neukládejte stroj na žádném z níže popsaných míst, jinak by mohlo dojít k poškození stroje, např. v důsledku zrezivění způsobeného kondenzací.

- Místa vystavená extrémně vysokým teplotám
- Místa vystavená extrémně nízkým teplotám
- Místa vystavená extrémním změnám teplot
- Místa s vysokou vlhkostí nebo párou
- Místa v blízkosti plamene, topných těles nebo klimatizace
- Venkovní místa nebo místa na přímém slunečním světle
- Místa s vysokou prašností nebo s výskytem oleje



Poznámka

- Chcete-li prodloužit životnost stroje, pravidelně jej zapínejte a používejte. Uložení na delší dobu bez používání může snížit jeho účinnost.

Čištění



UPOZORNĚNÍ

- Před čištěním zkontrolujte, zda je stroj odpojený ze sítě, jinak by mohlo dojít k úrazu elektrickým proudem nebo jinému poranění.

1 Vypněte stroj a odpojte jej ze sítě.

2 Zvedněte jehlu a přítlačnou patku.

3 Uvolněte šroub přítlačné patky a svorku jehly a sejměte přítlačnou patku a jehlu.

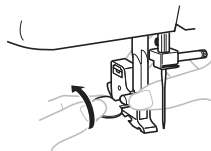

4 Pomocí oválného šroubováku vyšroubujte oba šrouby. Zvedněte stehovou desku, jak je znázorněno na obrázku, a posunutím doleva ji sejměte.

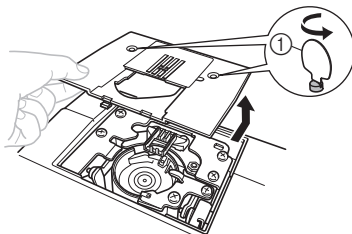

① Použijte oválný šroubovák

5 Uchopte pouzdro cívky a vyjměte je nahoru a doleva.

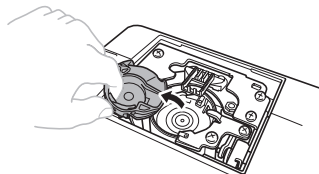

- 6** Pomocí čistícího kartáčku nebo vysavače odstraňte prach z dráhy cívky a jejího okolí.

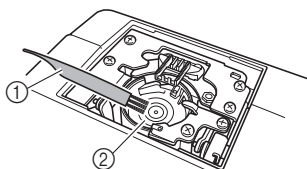

- ① Čistící štěteček
② Dráha

- Do pouzdra cívky nenanášejte olej.

- 7** Vložte pouzdro cívky tak, aby značka ▲ na pouzdru byla zarovnána se značkou ● na stroji, jak je znázorněno níže.

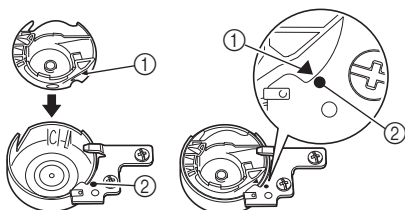

- Zarovnejte značky ▲ a ●.

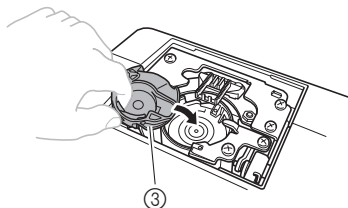

- ① Značka ▲
② Značka ●
③ Pouzdro cívky spodní nitě

- Před nasazením pouzdra cívky spodní nitě zkontrolujte, zda jsou značky zarovnány.

- 8** Nasaďte stehovou desku a utáhněte šrouby.

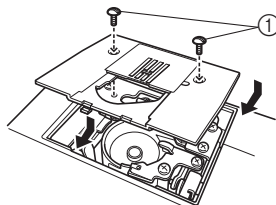

- ① Šrouby

- Dbejte na to, aby byla stehová deska řádně dotažena.

! UPOZORNĚNÍ

- Nikdy nepoužívejte odřené pouzdro cívky spodní nitě. Mohlo by dojít k zamotání vrchní nitě, zlomení jehly nebo chybnému šití. Nové pouzdro cívky spodní nitě (kód součásti: XE9326-001) získáte v nejbližším servisním středisku.
- Dbejte na to, aby bylo pouzdro cívky řádně vloženo, jinak by se jehla mohla zlomit.

ODSTRAŇOVÁNÍ ZÁVAD

Pokud stroj přestane řádně fungovat, než požádáte o servis, zkontrolujte následující možné problémy. Většinu problémů můžete vyřešit sami. Pokud budete potřebovat pomoc, naleznete odpovědi na nejčastější otázky a tipy k odstraňování závad na webových stránkách Brother Solutions Center. Navštivte nás na adrese „<http://solutions.brother.com>“. Pokud problém přetrvává, obraťte se na svého prodejce nebo nejbližší autorizované servisní středisko.

Příznak	Možná příčina	Postup nápravy	Strana
Šicí stroj nefunguje.	Hlavní vypínač je vypnutý.	Zapněte hlavní vypínač.	7
	Trn naviječe je zatlačený doprava.	Posuňte trn naviječe doleva.	14
	Nepoužili jste správně pedál.	Použijte pedál správně.	7
Látku sešitou strojem nelze vytáhnout.	Pod stehovou deskou je zamotaná nit.	Zvedněte látku, odstříhnete nitě pod ní a vyčistíte dráhu cívky.	41
Jehla je zlomená.	Jehla byla nesprávně nasazena.	Nasaďte jehlu správně.	7
	Upínací šroub jehly je uvolněný.	Pevně utáhněte šroub oválným šroubovákem.	8
	Jehla je ohnutá nebo tupá.	Vyměňte jehlu.	7
	Vrchní nit není řádně navlečená.	Navlečte vrchní nit řádně.	17
	Nepoužili jste správnou kombinaci látky, nitě a jehly.	Zvolte nit a jehlu, které jsou vhodné pro daný typ látky.	22
	Přítlačná patka, kterou používáte, není vhodná pro typ stehu, kterým chcete šít.	Nasaďte přítlačnou patku, která odpovídá typu stehu, kterým chcete šít.	–
	Vrchní nit je příliš napnutá.	Uvolněte napnutí vrchní nitě.	27
	Příliš taháte za látku.	Ved'te látku zlehka.	–
	Nenasadili jste správně cívku vrchní nitě.	Nasaďte cívku správně.	18, 25
	Plocha kolem otvoru pro jehlu ve stehové desce nebo v přítlačné patce je poškrábaná.	Vyměňte stehovou desku. Obrat'te se na svého prodejce nebo nejbližší autorizované servisní středisko.	–
	Pouzdro cívky spodní nitě je poškrábané.	Vyměňte pouzdro cívky spodní nitě. Obrat'te se na svého prodejce nebo nejbližší autorizované servisní středisko.	–
	Použili jste cívku spodní nitě, která není určena pro tento stroj.	Použijte cívku, která je určena pro tento stroj.	13

Příznak	Možná příčina	Postup nápravy	Strana
Vrchní nit je přetřžená.	Nenavlékli jste vrchní nit správně. (Nenasadili jste správně cívku vrchní nitě nebo se nit vysmekla z vodítka nad jehlou.)	Navlečte vrchní nit řádně.	17
	Nit je zauzlená nebo zamotaná.	Odstraňte jakékoli uzly nebo zapletence.	–
	Jehla není vhodná pro použitou nit.	Zvolte jehlu, která je vhodná pro typ stehu.	22
	Vrchní nit je příliš napnutá.	Uvolněte napnutí vrchní nitě.	27
	Jehla je ohnutá nebo tupá.	Vyměňte jehlu.	7
	Jehla byla nesprávně nasazena.	Nasaďte jehlu správně.	7
	Plocha kolem otvoru pro jehlu ve stehové desce nebo v přítlačné patce je poškrábaná.	Vyměňte stehovou desku. Obráťte se na svého prodejce nebo nejbližší autorizované servisní středisko.	–
	Pouzdro cívky spodní nitě je odřeně nebo jsou na něm vrypy.	Vyměňte pouzdro cívky spodní nitě. Obráťte se na svého prodejce nebo nejbližší autorizované servisní středisko.	–
	Použili jste cívku spodní nitě, která není určena pro tento stroj.	Použijte cívku, která je určena pro tento stroj.	13
Spodní nit je zamotaná nebo přetřžená.	Nenavlékli jste spodní nit správně.	Navlékněte spodní nit správně.	13
	Cívka spodní nitě je poškrábaná nebo se neotáčí hladce.	Vyměňte cívku.	–
	Nit je zamotaná.	Odstraňte zamotanou nit a vyčistěte dráhu.	41
	Použili jste cívku spodní nitě, která není určena pro tento stroj.	Použijte cívku, která je určena pro tento stroj.	13
	Cívka spodní nitě je nesprávně nastavena.	Nastavte správně spodní nit.	15-16
Nit není správně napnutá.	Nenavlékli jste vrchní nit správně.	Navlečte vrchní nit řádně.	17
	Nenavlékli jste spodní nit správně.	Navlékněte spodní nit správně.	13
	Nepoužili jste správnou kombinaci nitě a jehly pro použitou látku.	Zvolte nit a jehlu, které jsou vhodné pro daný typ látky.	22
	Nenasadili jste správně držák přítlačné patky.	Nasaďte držák přítlačné patky správně.	–
	Nit není správně napnutá.	Seřídte napnutí vrchní nitě.	27
	Použili jste cívku spodní nitě, která není určena pro tento stroj.	Použijte cívku, která je určena pro tento stroj.	13
	Cívka spodní nitě je nesprávně nastavena.	Nastavte správně spodní nit.	15-16

Příznak	Možná příčina	Postup nápravy	Strana
Látka je zvlíněná.	Nenavlékli jste správně vrchní nit nebo jste nenasadili správně cívku spodní nitě.	Navlečte správně vrchní nit a naviňte správně nit na spodní cívku.	13-21
	Nenasadili jste správně cívku vrchní nitě.	Nasadte cívku správně.	18, 25
	Nepoužili jste správnou kombinaci látky, nitě a jehly.	Zvolte nit a jehlu, které jsou vhodné pro daný typ látky.	22
	Jehla je ohnutá nebo tupá.	Vyměňte jehlu.	7
	Pokud šijete tenké látky, nepodává se látka správně.	Vložte při šití pod látku stabilizační materiál.	25
	Pokud šijete tenké látky, je steh příliš hrubý.	Zkrate délku stehu.	12
	Přítlačná patka, kterou používáte, není vhodná pro typ stehu, kterým chcete šít.	Nasadte přítlačnou patku, která odpovídá typu stehu, kterým chcete šít.	38
	Nit není správně napnutá.	Seřídte napnutí vrchní nitě.	27
Dochází k přeskakování i stehů.	Nenavlékli jste vrchní nit správně.	Navlečte vrchní nit řádně.	17
	Nepoužili jste správnou kombinaci látky, nitě a jehly.	Zvolte nit a jehlu, které jsou vhodné pro daný typ látky.	22
	Jehla je ohnutá nebo tupá.	Vyměňte jehlu.	7
	Jehla byla nesprávně nasazena.	Nasadte jehlu správně.	7
	Pod stehovou deskou nebo pouzdrém cívky spodní nitě je usazený prach.	Sejměte stehovou desku a očistěte desku a pouzdro cívky spodní nitě.	41
Navlékač jehly nelze použít.	Nezvedli jste jehlu do správné polohy.	Zvedněte jehlu otočením ovládacího kola směrem k sobě (proti směru hodinových ručiček) tak, aby značka na kole směřovala nahoru.	19
	Nenasadili jste správně jehlu.	Nasadte jehlu správně.	7
Steh byl proveden chybně.	Použitá přítlačná patka není vhodná pro typ stehu.	Nasadte přítlačnou patku, která odpovídá typu stehu, kterým chcete šít.	–
	Nit není správně napnutá.	Seřídte napnutí vrchní nitě.	27
	Nit je zamotaná.	Odstraňte zamotanou nit. Pokud je nit zamotaná v pouzdrě cívky spodní nitě, vyčistěte pouzdro cívky.	41
Látka se neposunuje.	Steh je příliš jemný.	Prodlužte délku stehu.	–
	Šteповací podložka je nasazena na stehovou desku.	Sejměte šteповací podložku.	–
	Nepoužili jste správnou kombinaci látky, nitě a jehly.	Zvolte nit a jehlu, které jsou vhodné pro daný typ látky.	22
	Nit je zamotaná, např. v dráze cívky spodní nitě.	Odstraňte zamotanou nit. Pokud je nit zamotaná v dráze cívky spodní nitě, vyčistěte dráhu.	41
	Přítlačná patka, kterou používáte, není vhodná pro typ stehu, kterým chcete šít.	Nasadte přítlačnou patku, která odpovídá typu stehu, kterým chcete šít.	38

REJSTŘÍK

A			
Automatická knoflíková dírka v 1 kroku ...5,	44	Pérové stehy	33
Ažura	31	Plochý nástavec	5
Č		Protažení spodní nitě	21
Čištění	41	Pružné stehy	9
Čištění dráhy pouzdra cívky	41	Připojení zástrček	6
D		Přisívání knoflíků	37
Dvojitá jehla		Příslušenství	4
nasazování	8, 25	volitelné	4
šití	25	R	
E		Rovné stehy	28
Elastické stehy	30	Rychlocívka spodní nitě	16, 21
H		S	
Hlavní součásti	5	Saténový steh	28
Hlavní vypínač	7	Slepé lemové stehy	28
J		Spojovací široké stehy	31
Jehla		Stehy	
kombinace s látkou a nití	22	názvy	10
kontrola	7	uložené	28
výměna	7	Š	
K		Šití bez opory	25
Klikaté stehy	28	Šroub pro jemné nastavení knoflíkové	
Knoflíková dírka		dírky	36
úprava	36	štepovací podložka	37, 39
vytvoření	34	štepování	39
Kombinace látky, nitě a jehly	22	T	
L		Trn cívky vrchní nitě	14, 17
Lemovací stehy	32	navíc	26
M		Trojité klikaté pružné stehy	33
Mušlové stehy	30	Ú	
N		Údržba	41
Nabírání	39	V	
Napnutí nitě	27	Volič vzoru	9
Navinutí cívky navijče	13	Všívání zipu	38
Navlečení nitě		Vypínač osvětlení	7
dvojitá jehla	26	Výměna přítláčné patky	8
horní	17	Vzory	10
navlékač jehly	19		
spodní	15, 16		
Navlékač jehly	19		
Navlékání spodní nitě	15		
rychlocívka spodní nitě	16, 21		
Navléknutí vrchní nitě	17		
Nášivky	39		
O			
Odstraňování závad	43		
Odstrihovač nitě	24		
Ovladač délky stehu	12		
Ovladač napnutí vrchní nitě	27		
Ovladač šířky stehu	12		
Ovládací kolo	17		
Ozdobné stehy	33		
P			
Patka na slepý steh	40		
Páčka zpětného chodu	13		
Pedál	7		



XF0552-001①

Czech
885-X06/X08/X16/X18/X26/X28
Printed in China