

expression™ line

Uživatelská
příručka

STRIMA CZECH

Tento stroj pro šití v domácnosti je vytvořen v souladu s normami IEC/EN 60335-2-28 a UL1594.

Důležité bezpečnostní instrukce

Při používání elektrických spotřebičů by vždy měly být dodržovány základní bezpečnostní opatření včetně následujících:

Před použitím tohoto domácího šicího stroje si pečlivě přečtěte všechny instrukce. Instrukce mějte na dostupném místě poblíž stroje. Ujistěte se, že jsou vždy předávány spolu se strojem.

NEBEZPEČÍ – Jak snížit nebezpečí elektrického šoku:

- Stroj by neměl být zapnutý, pokud se s ním nepracuje. Elektrická zásuvka, ke které je stroj připojen by měla být snadno dostupná. Vždy odpojte stroj okamžitě po použití a před čištěním, odstraňováním krytů, mazáním či při jiných uživatelských úpravách zahrnutých v této příručce.

POZOR – Jak snížit nebezpečí přepálení, shoření, el. šoku nebo poranění

osob

- Nedovolte, aby byl stroj používán jako hračka. Buďte velice opatrní, je-li stroj v provozu poblíž dětí.
- Používejte stroj jen pro ten účel, který je popsán v návodu a používejte pouze ta přídatná zařízení a aparáty, které jsou doporučeny v tomto návodu.
- Nikdy nepoužívejte stroj, jsou-li elektrický kabel nebo koncovka poškozeny, nebo nepracují-li tak, jak by měly, spadnou-li do vody nebo byly vodou jinak poškozeny. V těchto případech doneste stroj svému autorizovanému prodejci nebo mechanikovi, aby stroj přezkoušel a opravil.
- Nikdy nepoužívejte stroj s ucpanými ventilačními otvory. Snažte se udržovat tyto otvory a pedál čisté bez nánosů prachu, zbytků nití a látek.
- Nevkládejte prsty k pohyblivým částem stroje. Obzvláště opatrní buďte poblíž šicí jehly.
- Vždy používejte správnou stehovou desku. Špatná deska by mohla způsobit zlomení jehly.
- Nepoužívejte ohnuté jehly.
- Při šití netahejte ani netlačte na látku. Mohlo by to vést ke zlomení jehly.
- Používejte ochranné brýle.
- Při jakékoli práci, jako např. navlékání, výměna jehly, výměna spodní cívky nebo přítlačné patky atd., vypněte stroj do pozice "0".
- Nevsouvejte nic do ventilačních otvorů.
- Nepoužívejte stroj venku.
- Nepoužívejte stroj v prostředí, kde se rozstříkují aerosoly nebo v místech, kde se pracuje s kyslíkem.
- Pro odpojení stroje otočte všechny ovládací prvky do pozice "0", poté vyjměte zástrčku ze zásuvky.
- Neodpojujte stroj taháním za kabel. Pro odpojení tahejte za zástrčku, nikoli kabel.
- Pedál se používá pro ovládání stroje. Nevkládejte na něj žádné předměty.
- Nepoužívejte stroj, je-li mokrá.
- Je-li LED lampa poškozena či praskla, může být vyměněn pouze výrobcem nebo jeho servisním zástupcem či jinou obdobně kvalifikovanou osobou, aby se předešlo možnému nebezpečí.
- Je-li poškozen kabel pedálu, může být vyměněn pouze výrobcem nebo jeho servisním zástupcem či jinou obdobně kvalifikovanou osobou, aby se předešlo možnému nebezpečí.
- Tento šicí stroj je dvojitě izolován. Používejte pouze identické náhradní díly.
Viz instrukce pro servisování dvojitě izolovaných spotřebičů.

TYTO INSTRUKCE UCHOVEJTE

PRO ZEMĚ CEN (EVROPSKÝ VÝBOR PRO NORMALIZACI):

Toto zařízení může být využíváno dětmi staršími 8 let, osobami se sníženými fyzickými, smyslovými či duševními schopnostmi, nebo osobami s nedostatkem zkušeností a znalostí v případě, že je nad nimi prováděn dozor nebo byly použity o bezpečném používání zařízení a možných nebezpečích. Děti si s přístrojem nesmí hrát. Čištění a uživatelská údržba nesmí být bez dozoru prováděna dětmi.

Za běžných provozních podmínek je hladina hluku pod 75dB(A).

Stroj může být využíván pouze s pedálem typu "FR5" vyrobeném společností Shanghai Binao Precision Mould Co., Ltd.

PRO ZEMĚ MIMO CEN:

Tento šicí stroj nesmí používat osoby (včetně dětí) se sníženými fyzickými, smyslovými či duševními schopnostmi, nebo osoby s nedostatkem zkušeností a znalostí, bez dozoru zodpovědné osoby či použití o bezpečném použití stroje poskytnutém touto osobou. Děti musí být pod dohledem, aby si s přístrojem nehráli.

Za běžných provozních podmínek je hladina hluku pod 75dB(A).

Stroj může být využíván pouze s pedálem typu "FR5" vyrobeném společností Shanghai Binao Precision Mould Co., Ltd.

SERVISOVÁNÍ SPOTŘEBIČŮ S DVOJITOU IZOLACÍ

U dvojitě izolovaného produktu se místo uzemění nachází dva systémy izolace. U dvojitě izolovaného výrobku se nenachází žádné prostředky pro uzemění, ani by do něj neměly být žádné přidávány. Servisování dvojitě izolovaných výrobků vyžaduje extrémní péči a znalost daného systému a může být prováděno pouze kvalifikovaným servisním personálem. Vyměněné součásti ve výrobku s dvojitou izolací musí být identické těm, které z něj byly vyňaty. Dvojitě izolované výrobky jsou označeny slovy "DVOJITÁ IZOLACE" nebo "DVOJITĚ IZOLOVÁNO".

Blahopřejeme!

Blahopřejeme k nákupu nového šicího stroje
PFAFF®.

Jako nadšenec do šití jste získali jeden z nejpokročilejších a nejobsáhlejších šicích a vyšívacích strojů na světě; to Vám umožní transformovat všechny Vaše kreativní nápady do reality za pomoci té nejlepší technologie a funkcí.

Než začnete, prosíme, abyste chvílku Vašeho času věnovali této uživatelské příručce. Brzy zjistíte, jak maximalizovat použití Vašeho stroje. Naši autorizovaní prodejci PFAFF® jsou samozřejmě také vždy připraveni Vám poradit.

Váš šicí stroj PFAFF® zcela jistě umožní zažít novou dimenzi šití.

STRIMA CZECH

OBSAH

1

Úvod	7
Přehled stroje	1:8
Přední strana	1:8
Zadní strana	1:9
Horní součásti	1:9
Příhrádka příslušenství	1:9
Obsažené příslušenství	1:10
Přítlačné patky	1:11
Přehled stehů	1:12
Užitkové stehy	1:12
Dekoratивní stehy (720)	1:14
Drekorativní stehy (710)	1:17
Abecedy	1:19

2

Přípravy	2:1
Rozbalení	2:2
Připojení kabelu pedálu	2:2
Připojení napájení a pedálu	2:2
Zabalení po šití	2:3
LED světla	2:3
Volné rameno	2:3
Odstřihovač niti	2:3
Elektronický kolenní zvedák (720)	2:3
Kolíky špulek	2:4
Navlékání stroje	2:5
Navlékač jehly	2:5
Čidlo niti	2:6
Navíjení cívky	2:7
Vkládání cívky	2:8
Systém IDT™ (Integrated dual feed)	2:8
Výměna přítlačné patky	2:9
Výměna jehly	2:9
Výměna na stehovou desku přímého stehu	2:9
Spuštění podavačů (710)	2:10
Jehly	2:10
Nitě	2:11
Stabilizátory	2:11
USB port	2:12
Aktualizace Vašeho stroje	2:12

3

Nastavení stroje & tlačítka	3:1
Dotyková obrazovka	3:2
Přehled dotykové obrazovky	3:2
Nabídka nastavení	3:3
Nastavení stroje	3:3
Nastavení šití	3:4
Informace o stroji	3:5
Běžné ikony	3:5
Tlačítka a indikátory	3:6

4

Režim šití	4:1
Režim šití	4:2
Úvodní zobrazení	4:2
Režim šití - přehled	4:2
Nabídka výběru	4:3
Výběr stehu	4:3
Výběr fontu	4:3
Nastavení stehu	4:4
Šířka stehu	4:4
Poloha stehu	4:4
Délka stehu	4:5
Hustota stehu	4:5
Vyvážení	4:5
Napětí niti	4:6
Zrcadlení	4:6
Uložit do Osobní nabídky	4:7
Možnosti volného pohybu (720)	4:8
Možnosti zakončení šití	4:10
Programy šití	4:11
Sekvencování	4:12
Funkce Stitch Creator™ (720)	4:12
Techniky šití	4:13
Šití zipů	4:13
Šití lemů na těžké látky	4:13
Tříkrokový cikcakový steh	4:14
Steh neviditelného lemu	4:14
Knoflíkové dírky	4:15
Přišívání knoflíků	4:17
Látání	4:17
Prošívání	4:18
Speciální techniky šití	4:20
Vrstvené stehy (720)	4:21
Stužkové stehy (720)	4:21
Dvojitý stužkový steh (720)	4:22
Trojitý stužkový steh (720)	4:23
Plovoucí stehy	4:23
Běžná vyskakovací okna v režimu šití	4:24

5

Sekvencování	5:1
Sekvencování	5:2
Přehled sekvencování	5:2
Otevřít a zavřít sekvencování	5:3
Vytvoření sekvence	5:3
Příkazy sekvence	5:4
Načítání a šití sekvence	5:5
Ukládání sekvence	5:5
Důležité informace o sekvencování	5:6
Běžná vyskakovací okna v sekvencování	5:6

6

Funkce Stitch Creator™	6:1
Funkce Stitch Creator™ (Tvůrce stehů)	6:2
Přehled funkce Stitch Creator™	6:2
Otevřít a zavřít funkci Stitch Creator™	6:3
Definice stehového bodu	6:3
Začít vytvářet - přidat steh či stehový bod	6:3
Vybrat všechny stehové body	6:3
Duplikovat vybraný stehový bod.....	6:4
Vložit nový stehový bod.....	6:4
Trojitý steh.....	6:4
Boční zrcadlení	6:4
Koncové zrcadlení	6:4
Smazat vybraný stehový bod	6:4
Dotykové funkce	6:5
Umístit označený stehový bod	6:5
Načtení a šití stehu	6:6
Uložení stehu	6:6
Běžná vyskakovací okna funkce Stitch Creator™	6:6

7

Osobní soubory	7:1
Osobní soubory	7:2
Prohlížet osobní soubory	7:3
Otevřít složku	7:3
Přejít o úroveň složky nahoru.....	7:3
Uspořádat	7:4
Běžná vyskakovací okna osobních souborů	7:4

8

Údržba	8:1
Čištění stroje	8:2
Neoriginální části a příslušenství	8:2
Řešení problémů	8:3
Index	8:5
Duševní vlastnictví	8:9

Poznámka: Modely tohoto stroje budou v tomto návodu zmiňovány buďto celým názvem nebo jednoduše jako 720 a 710.

Úvod **1**

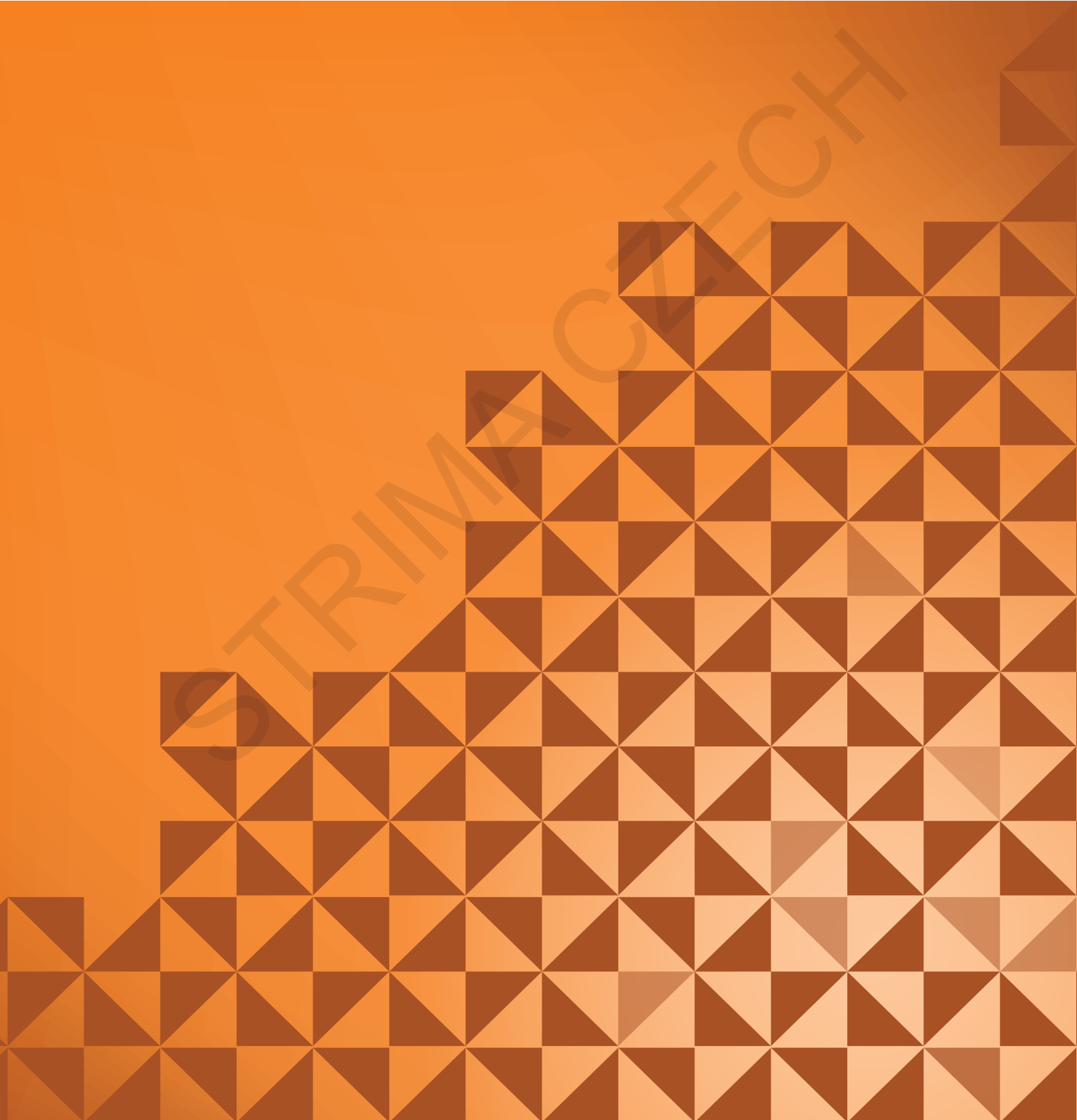

Přehled stroje

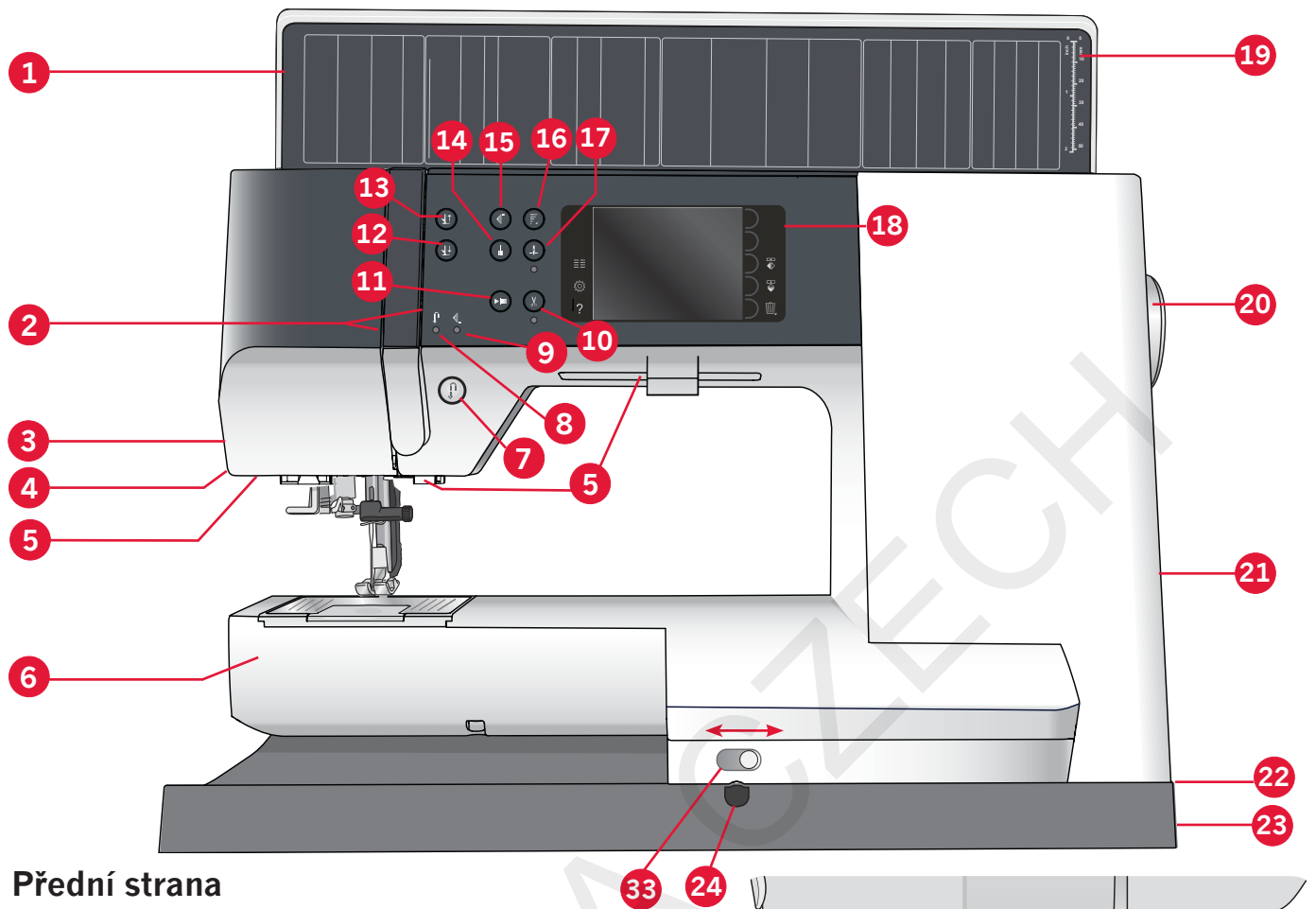

Přední strana

1. Kryt s kategorie stehů
2. Navlékáč drážky
3. Nůžky niti
4. Zásuvka pro patku na knof. dírky Sensormatic
5. LED světla
6. Volné rameno
7. Zpětný chod
8. Indikátor zpětného chodu
9. Indikátor činnosti
10. Odstřihnutí niti
11. Start/stop
12. Přítlačná patka dole a přepínač otáčení
13. Přítlačná patka nahoře a extra zdvih
14. Okamžité zakončení šití
15. Restart stehu
16. Ovládání rychlosti
17. Jehla nahoře/dole

18. Dotyková obrazovka PFAFF®
19. Pravitko knoflíků
20. Ruční kolo
21. Držák stylusu
22. Vestavěný USB port
23. Hlavní spínač, konektory pro napájení a pedál
24. Konektor pro kolenní zvedák (720)

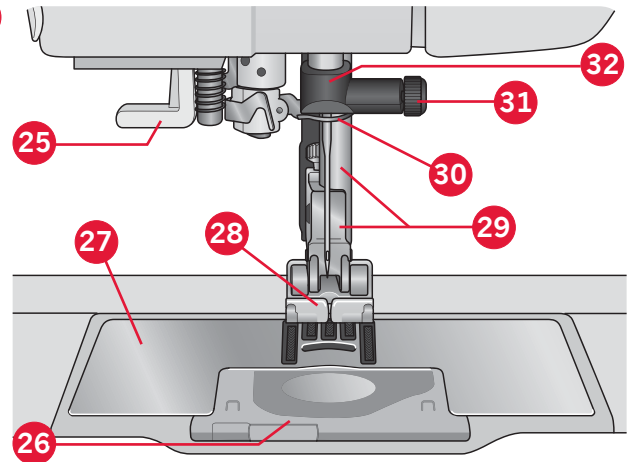

Oblast jehly

25. Vestavěný navlékač jehly
26. Kryt cívky
27. Stehová deska
28. Přítlačná patka
29. Tyč přítlačné patky a držák přítlačné patky
30. Vodítko jehelní niti
31. Jehelní šroub
32. Jehelní tyč
33. Snížení podavačů (710)

Zadní strana

- 34. Rukojeť
- 35. Systém IDT™

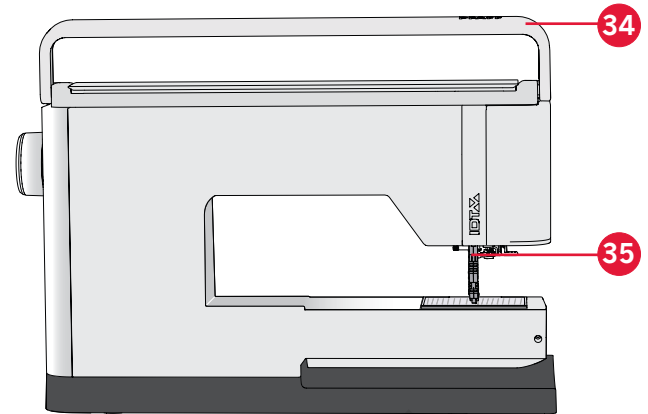

Horní součásti

- 36. Předpínací kotouče pro navlékání a navíjení cívky
- 37. Vodítko pro nit při navíjení cívky
- 38. Vodítko nití
- 39. Vodítka nití navíječe cívky
- 40. Odstřihovač nití navíječe cívky
- 41. Vřeteno navíječe cívky
- 42. Pomocný kolík cívky
- 43. Víčka špulky
- 44. Kolík špulky
- 45. Disk napětí nití
- 46. Zdvihová páka

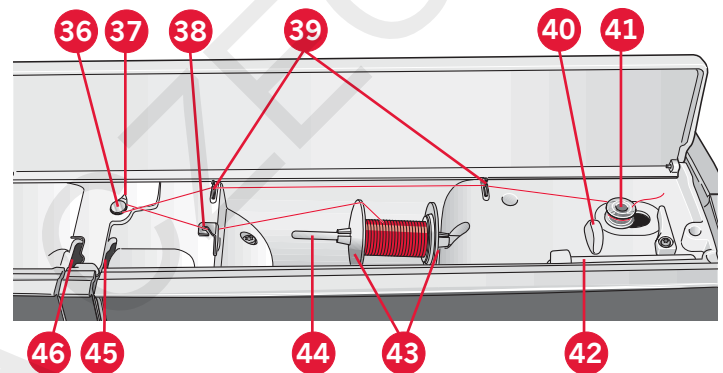

Příhrádka příslušenství

Příhrádka příslušenství obsahuje speciální části pro uložení přítlačných patek a cívek, plus bonusový prostor pro jehly a další příslušenství. Skladujte příslušenství v příhradce, aby bylo lehce dostupné.

- 47. Prostor pro příslušenství
- 48. Odstranitelná příhrádka pro přítlačné patky
- 49. Odstranitelný držák cívky

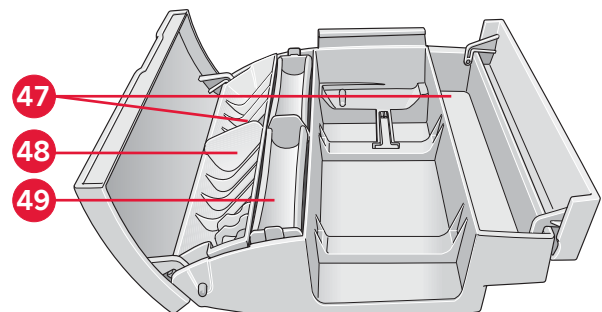

Obsažené příslušenství

Příslušenství

50. Stylus
51. Síťka niti (1)
52. Vodítko okraje
53. Plstěná podložka (1)
54. Šroubovák
55. Páráček švů
56. Kartáček
57. Víčko špulky, velké (2)
58. Víčko špulky, střední
59. Víčko špulky, malé
60. Víceúčelový nástroj
61. Cívky (5)
62. Kolenní páka (pouze model 720)
63. Stehová deska pro rovný steh (pouze model 720)

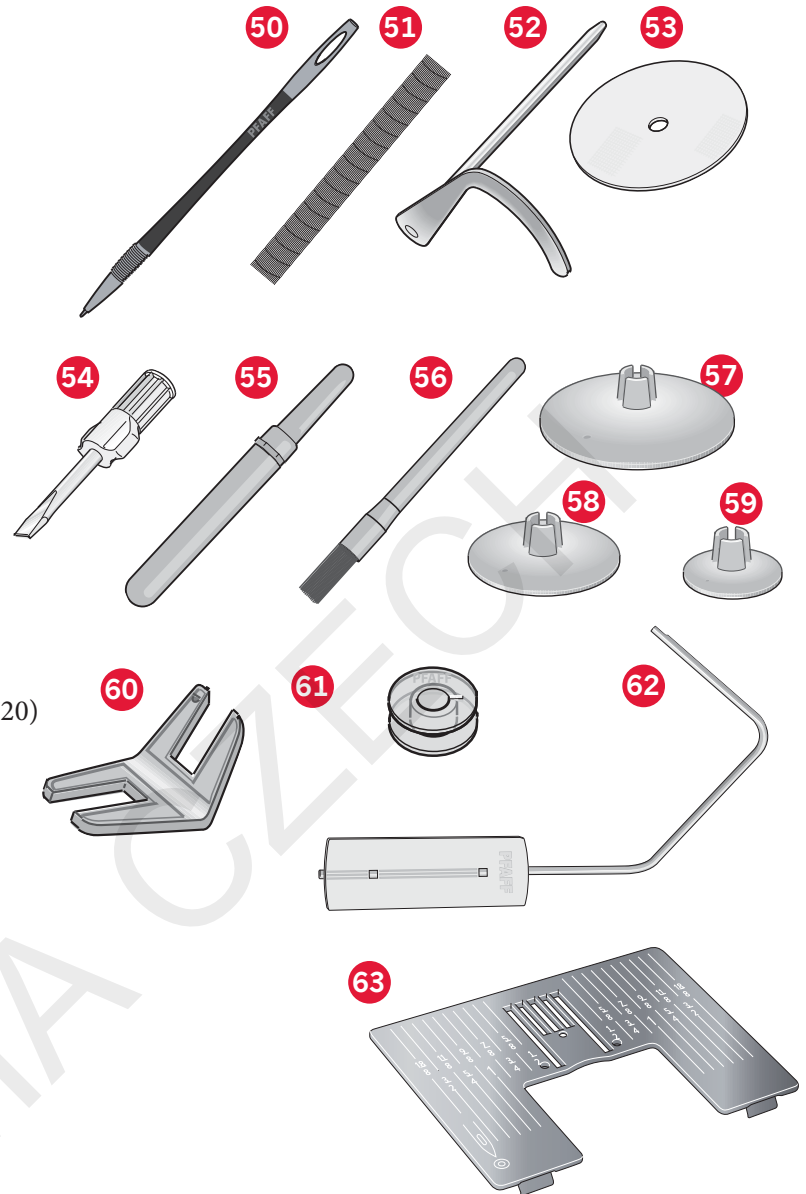

Zahrnuté příslušenství (není na obrázku)

- Pedál
- Napájecí kabel
- Jehly

Přítlačné patky

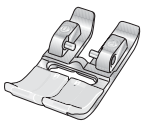

0A - Standardní přítlačná patka pro systém IDT™ (při doručení připojena ke stroji)

Tato patka je určena především pro přímé stehy a cikcakové stehy s délkou stehu větší než 1,0 mm.



1A - Luxusní přítlačná patka pro systém IDT™

Tato patka je určena pro dekorativní stehy. Drážka na spodní straně látky je navržena pro plynulé přejíždění přes stehy.

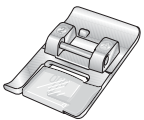

2A - Luxusní přítlačná patka

Tuto patku použijte při šití dekorativních stehů či krátkých cikcakových stehů a jiných užitkových stehů s délkou pod 1,0 mm. Drážka na spodní straně patky je navržena pro plynulé přejíždění přes stehy.

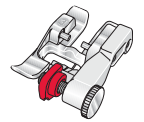

3 - Patka neviditelného lemu pro systém IDT™

Tato patka se používá pro stehy neviditelného lemu. Palec na zadní straně patky vede látku. Červené vodítko na patce je určeno pro pohyb podél přehybu okraje lemu.



4 - Patka na šití zipů pro systém IDT™

Tato patka může být zaklapnuta buďto na levou nebo na pravou stranu jehly, což usnadňuje šití v blízkosti obou stran zubů zipu. Pro šití v blízkosti zubů zipu posuňte jehlu doleva nebo doprava.

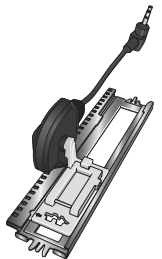

5A - Patka na knoflíkové dírky Sensormatic

Je-li připojena ke stroji, knoflíková dírka se šije v délce, která byla do stroje zadána.

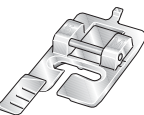

5M - Patka pro ruční knoflíkové dírky

Tato patka se používá při šití ručních knoflíkových dírek. Pro umístění okraje látky použijte značky na patce. Palec na zadní straně patky drží šňůrky při šití šňůrkových knoflíkových dírek.



6A - Vyšívací/Sensormatic patka pro volný pohyb

Tato patka se používá pro vyšívání a šití ve volném pohybu. Tuto patku lze využít i při látání.

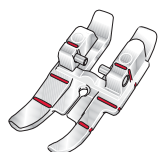

1/4" prošívací patka pro systém IDT™

Tato patka je výborná pro sešívání a látání, zvláště pokud je použita v kombinaci se stehovou deskou přímého stehu. Vzdálenost jehly od vnějšího okraje pravého palce je 1/4" (6mm). Vzdálenost vnitřního okraje pravého palce od jehly je 1/8" (3mm).

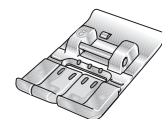

















8 - Patka na maxistehy (720)



















Tato patka se používá pro stehy na boční šití stehů.

Důležité: Při používání patek 2A, 5A, 6A a 8 se ujistěte, že je systém IDT™ deaktivován.

Přehled stehů

Užitkové stehy

Steh	Číslo stehu (710)	Číslo stehu (720)	Název	Popis
	1.1.1	1.1.1	Přímý steh	Pro šití a prošívání. Vyberte si ze 37 poloh jehly. <i>Poznámka: Tento steh provádí pevnější zakončení šití než steh č. 2.1.1.</i>
	1.1.2	1.1.2	Trojité přímý steh	Vyztužený šev. Prošívání.
	1.1.3	1.1.3	Strečový trikotový steh	Pro šití švů na strečové látky.
	1.1.4	1.1.4	Záplatový steh	Steh používaný pro záplatování. Sešlápnutím pedálu ušijete jeden steh. Ručně posuňte látku do požadované pozice a znovu sešlápněte pedál pro ušití dalšího stehu.
	1.1.5	1.1.5	Cikcakový steh	Vyztužené švy, čisté dokončení a strečové šití.
	1.1.6	1.1.6	Strečový tříkrokový cikcak	Elastický steh pro dekorativní lemy či prošívání.
	1.1.7	1.1.7	Tříkrokový cikcak steh	Elastické šití, látání, záplatování a dekorativní šití.
	1.1.8	1.1.8	Elastický steh	Elastické šití, látání záplatování.
	1.1.9	1.1.9	Z - Cikcakový steh	Ozdoby, vrstvení, poutka
	1.1.10	1.1.10	Plástevný steh	Dekorativní steh pro strečové látky a lemy. Také se používá s elastickou nití v cívce.
	1.1.11	1.1.11	Mústkový steh	Spájení látek a prošívání vycpávek, dekorativní steh na prošívání a stehování lemů..
	1.1.12	1.1.12	Podkladový elastický steh	Spojovací steh pro spodní prádlo, froté látky, kůži, tlusté látky při prokládání švů.
	1.1.13	1.1.13	Steh křížového lemu	Elastický dekorativní lem pro strečové látky.
	1.1.14	1.1.14	Steh neviditelného lemu	Šití neviditelných lemů na tkaných látkách.
	1.1.15	1.1.15	Elastický steh neviditelného lemu	Šití neviditelných lemů na elastických látkách.
	1.2.1	1.2.1	Uzavřené obnitkování	Šití a obnitkování strečových látek v jednom kroku.
	1.2.2	1.2.2	Elastické obnitkování	Šití a obnitkování strečových látek v jednom kroku.
	1.2.3	1.2.3	Obnitkování	Šití a obnitkování strečových látek v jednom kroku.
	1.2.4	1.2.4	Záplatování lehkých strečových látek	Záplatování lehkých strečových látek.

	1.2.5	1.2.5	Uzavřené obnitkování	Šití a obnitkování v jednom kroku, záplaty, lem.
	1.2.6	1.2.6	Uzavřené strečové obnitkování	Záplatování, šití lemů, švů a obnitkování strečových látek.
	1.2.7	1.2.7	Falešný krytý lem	Vytvoří vzhled seržového krytého lemu pro strečové látky.
	N.A	1.2.8	Falešný krytý lem	Vytvoří vzhled seržového krytého lemu pro strečové látky.
	1.2.8	1.2.9	Otevřený obnitkováný neviditelný lem	Vytvoří dekorativní obnitkováný neviditelný lem pro tkané látky.
	1.2.9	1.2.10	Uzavřený obnitkováný neviditelný lem	Vytvoří dekorativní obnitkováný neviditelný lem pro streč. látky.
	1.3.1	1.3.1	Běžná knoflíková dírka	Běžná knoflíková dírka pro blůzy, košile a bundy. Také pro povlečení.
	1.3.2	1.3.2	Okrouhlá knof. dírka s hrubým stehem	Knoflíkové dírky pro oděvy.
	1.3.3	1.3.3	Poutková knof. dírka se špičatým hrub. stehem	Krečjovské knoflíkové dírky nebo dekorativní knoflíková dírka.
	1.3.4	1.3.4	Okrouhlá knof. dírka	Knoflíkové dírky pro lehké oděvy nebo bundy.
	1.3.5	1.3.5	Strečová knof. dírka	Knoflíkové dírky pro strečové látky.
	1.3.6	1.3.6	Dekorativní poutková knoflíková dírka	Dekorativní knoflíková dírka pro bundy.
	N.A	1.3.7	Dekorativní poutková knoflíková dírka	Dekorativní knoflíková dírka pro bundy.
	N.A	1.3.8	Dekorativní poutková knoflíková dírka	Dekorativní knoflíková dírka.
	1.3.7	1.3.9	Dekorativní knoflíková dírka	Dekorativní knoflíková dírka.
	1.3.8	1.3.10	Našívání knoflíků	Našívání či přichycení knoflíků.
	1.3.9	1.3.11	Vázaná knof. dírka	Základní steh pro vázané knoflíkové dírky.
	1.4.1	1.4.1	Poutko	Pro opasky, záplaty, dekorativní šití, atd.
	1.4.2	1.4.2	Dekorativní poutko	Pro opasky, záplaty, dekorativní šití, atd.

	N.A	1.4.3	Dekoratívní poutko	Dekoratívní poutko.
	1.4.3	1.4.4	Dekoratívní poutko	Pro opasky, záplaty, dekoratívní šití, atd.
	1.4.4	1.4.5	Programovatelný látačí steh	Látání či opravy malých dírek. Začněte šít přes díru, klepněte na tlačítko zpětného chodu pro pokračující látání, poté vypněte.
	1.4.5	1.4.6	Programovatelný vyztužený látačí steh	Látání a opravy pracovních oděvů, džinsů, ubrusů a ručníků. Šijte nad dírou, klepněte na tlačítko zpětného chodu pro pokračující látání, poté dojde k automatickému zastavení.
	1.4.6	1.4.7	Šicí závorka	Automaticky zesílené kapsy, otvory trička, poutka opasků a konce zipů.
	1.4.7	1.4.8	Denimová šicí závorka	Automaticky zesílené kapsy, otvory trička, poutka opasků a konce zipů.
	1.4.8	1.4.9	Dekoratívní šicí závorka	Automaticky zesílené kapsy, otvory trička, poutka opasků a konce zipů.
	1.4.9	1.4.10	Křížová šicí závorka	Automaticky zesílené kapsy, otvory trička a poutka opasků.

Dekoratívní stehy (720)



2.1 Prošívací stehy -
Ručně vypadající stehy

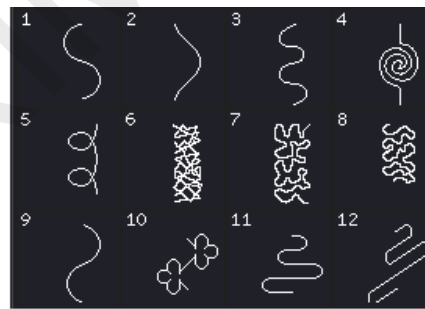

2.2 Prošívací stehy -
Tečkovací stehy

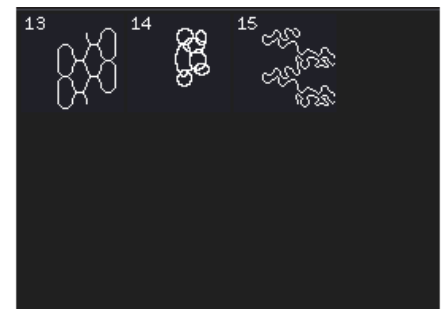

2.2 Prošívací stehy -
Tečkovací stehy



2.3 Prošívací stehy -
Bláznivé záplatové stehy

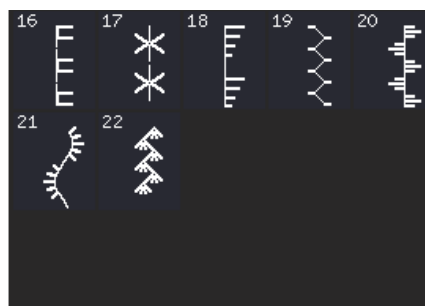

2.3 Prošívací stehy -
Bláznivé záplatové stehy

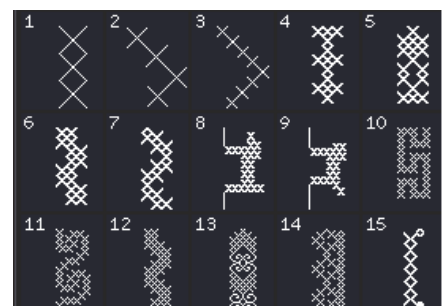

3.1 Umělecké stehy -
Křížové stehy

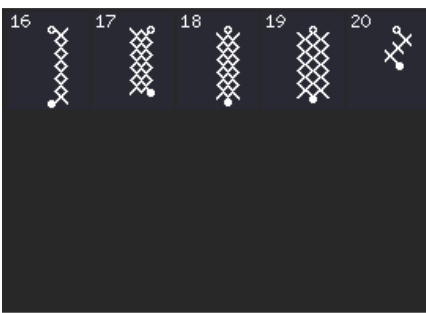

3.1 Umělecké stehy -
Křížové stehy

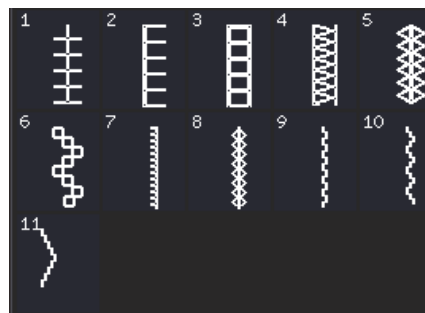

3.2 Umělecké stehy -
Lemové stehy

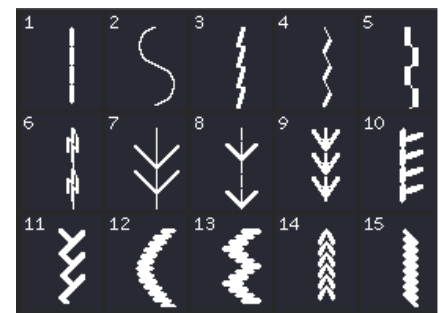

3.3 Umělecké stehy -
Starobylé stehy ručního vyšívání



3.3 Umělecké stehy - Starobylé
stehy ručního vyšívání

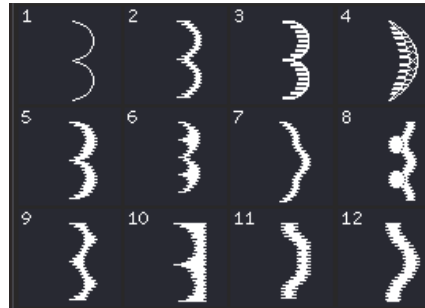

4.1 Saténové stehy -
Obšívací stehy

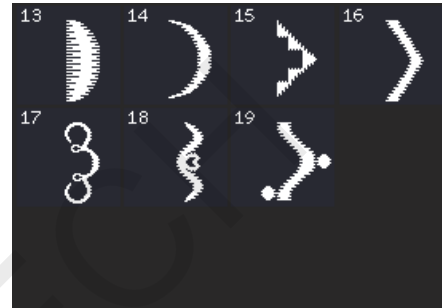

4.1 Saténové stehy -
Obšívací stehy

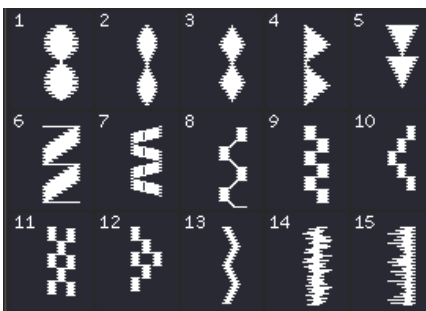

4.2 Saténové stehy -
Saténové proky



4.2 Saténové stehy -
Saténové proky

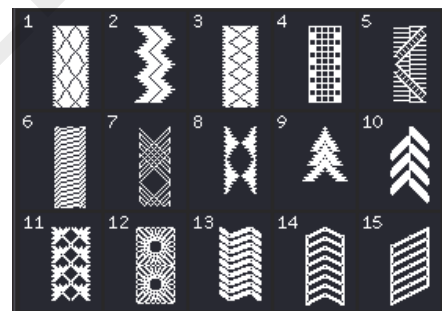

4.3 Saténové stehy -
Okrajové



4.3 Saténové stehy - Okrajové



5.1 Dekorativní stehy -
Květinové a ornamentální stehy



5.1 Dekorativní stehy -
Květinové a ornamentální stehy



5.2 Dekorativní stehy -
Umělecké stehy

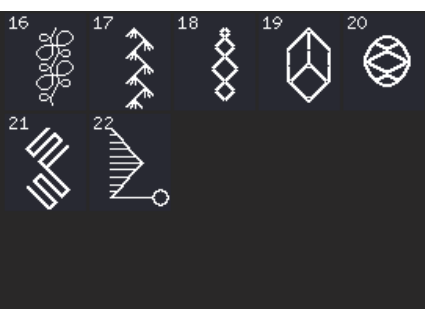

5.2 Dekorativní stehy -
Umělecké stehy



5.3 Dekorativní stehy -
Ornamentální stehy



5.3 Dekorativní stehy -
Ornamentální stehy



5.4 Dekorativní stehy -
Maxi umělecké stehy



6.1 Zábavné stehy -
Mašle a srdíčka



6.2 Zábavné stehy -
Zvířátka

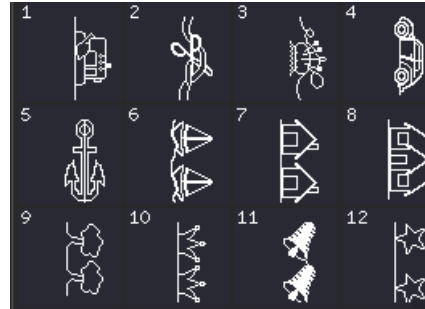

6.3 Techniky šití -
Zábavné stehy



6.3 Techniky šití -
Zábavné stehy



7.1 Monogramy -
Monogram 1



7.1 Monogramy -
Monogram 1

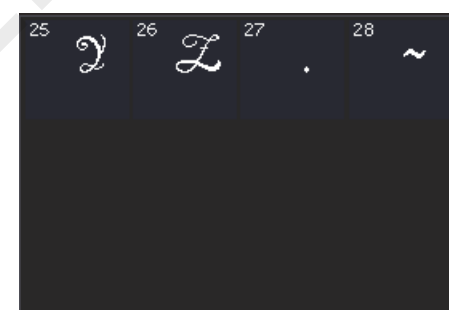

7.1 Monogramy -
Monogram 1



8.1 Techniky šití -
Stužkové stehy

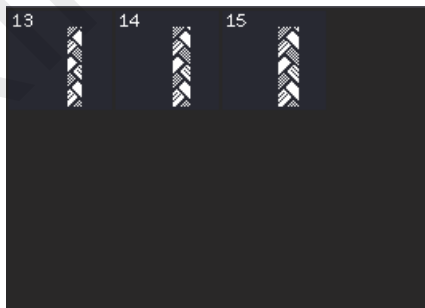

8.1 Techniky šití -
Stužkové stehy



8.2 Techniky šití -
Vrstvené stehy



8.2 Techniky šití -
Vrstvené stehy



8.3 Techniky šití -
Plovoucí stehy

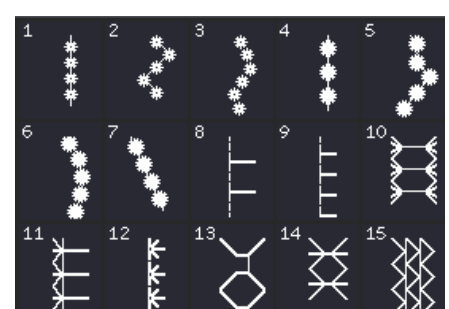

9.1 Doplňkové stehy -
Stehy volitelné patky

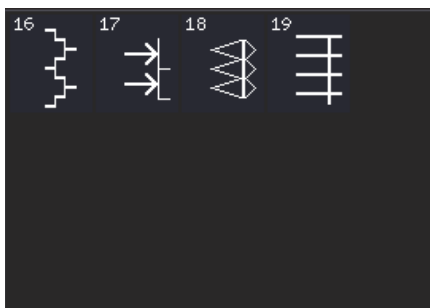

9.1 Doplnkové stehy -
Stehy volitelné patky



9.2 Doplnkové stehy -
Šití ve čtyřech směrech

Dekorativní stehy (710)



2.1 Prošivací stehy - Ručně
vypadající stehy

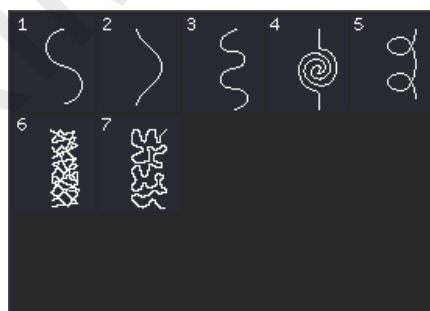

2.2 Prošivací stehy -
Tečkovací stehy



2.3 Prošivací stehy -
Bláznivé záplatové stehy



2.3 Prošivací stehy -
Bláznivé záplatové stehy

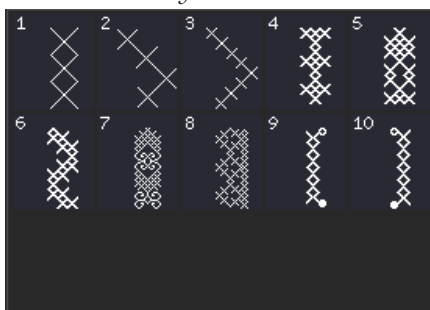

3.1 Umělecké stehy - Křížové
stehy

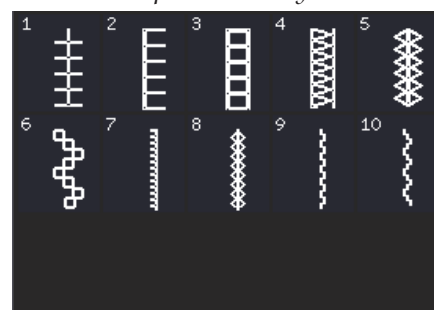

3.2 Umělecké stehy -
Lemové stehy

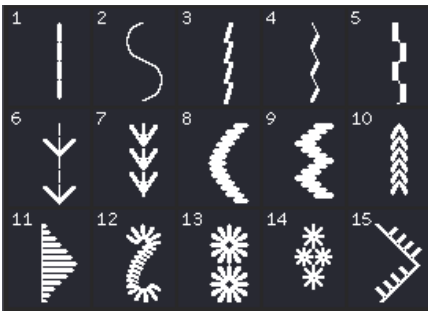

3.3 Umělecké stehy -
Starobylé stehy ručního vyšívání

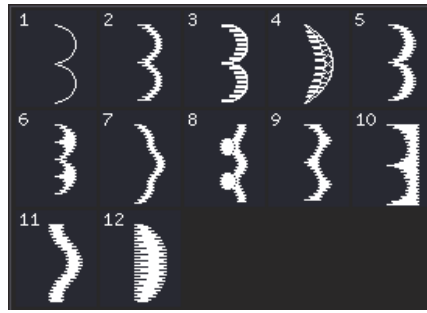

4.1 Saténové stehy -
Obšívací stehy

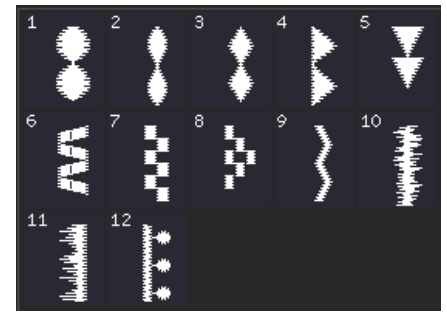

4.2 Saténové stehy -
Saténové proky

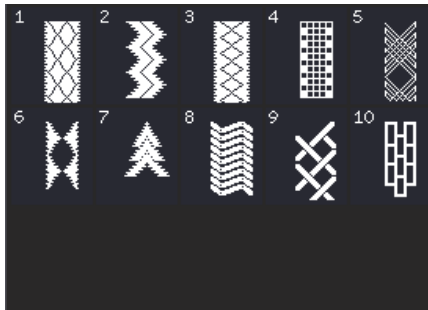

4.3 Saténové stehy -
Okrajové



5.1 Dekorativní stehy -
Květinové a ornamentální stehy



5.1 Dekorativní stehy -
Květinové a ornamentální stehy

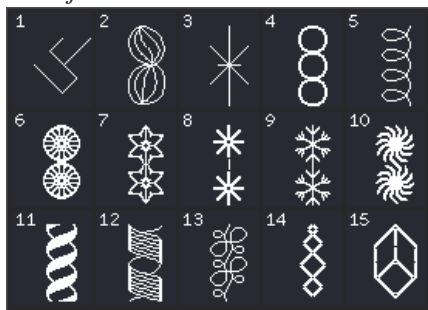

5.2 Dekorativní stehy -
Umělecké stehy



5.3 Dekorativní stehy -
Ornamentální stehy



5.3 Dekorativní stehy -
Ornamentální stehy

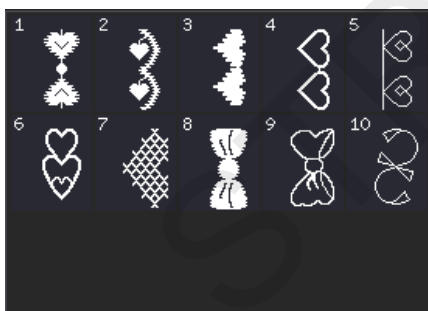

6.1 Zábavné stehy -
Mašle a srdíčka



6.2 Zábavné stehy -
Zvířátka



6.3 Techniky šití -
Zábavné stehy

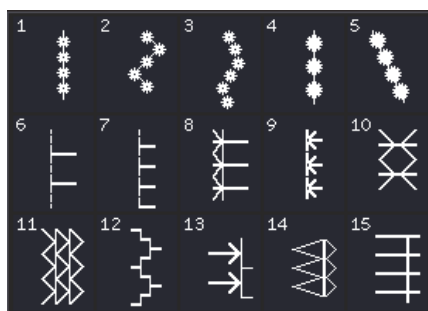

7.1 Stehy volitelné přítlačné patky

Abecedy



Comic

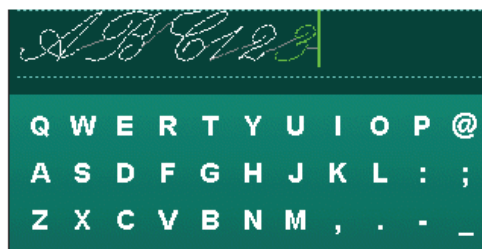

Script



Outline (720)

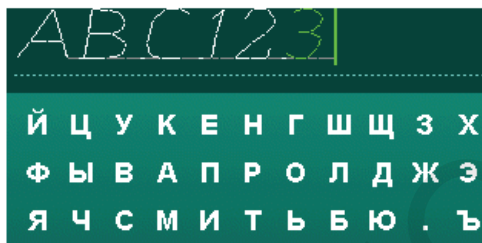

Azbuka

STRIMA CZECH

STRIMA CZECH

Přípravy 2

STRIMA CZECH

Rozbalení

1. Umístěte krabici na stabilní rovný povrch. Vyjměte stroj z krabice, odstraňte zevní obal a vyjměte stroj z přepravní skříňky.
2. Odstraňte veškerý obalový materiál a plastové sáčky.
3. Vysuňte přihrádku příslušenství a odstraňte polystyrén pod volným ramenem.

Poznámka: Ponechání polystyrenu v přihrádce během šití může ovlivnit kvalitu stehů. Polystyren slouží na balení a měl by být odstraněn.

Poznámka: Váš šicí stroj PFAFF® je nastaven tak, aby poskytoval nejlepší výsledky pro stehy při normální pokojové teplotě. Extrémně vysoké a nízké teploty mohou ovlivnit výsledek šití.

Připojení kabelu pedálu

V příslušenství naleznete kabel pedálu. Připojení kabelu je nevyhnutelné pouze při prvním použití stroje.

1. Vyjměte kabel pedálu a obraťte pedál. Připojte kabel do zásuvky zevnitř otevřeného prostoru na spodní straně pedálu, viz obrázek.
2. Silně zatlačte, abyste zajistili řádné připojení.
3. Zatáhněte kabel do drážky na levé straně zásuvky, abyste zajistili rovnoměrné spočívání pedálu na podlaze.

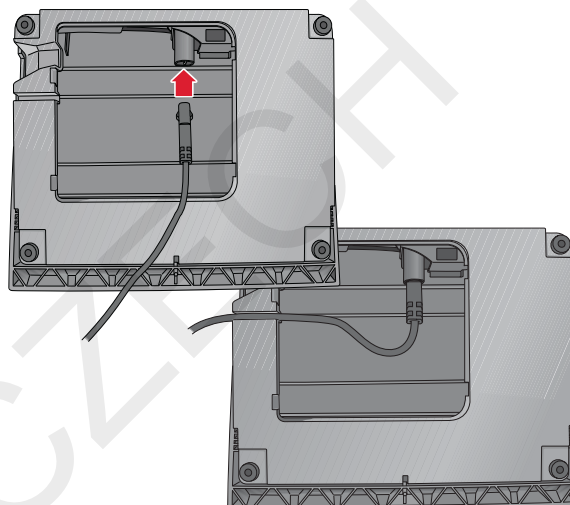

Připojení napájení a pedálu

Poznámka: Před připojením zkontrolujte, že je pedál typu "FR5" (viz spodní strana pedálu).

1. Připojte kabel pedálu do přední zásuvky na spodní pravé straně stroje (A).
2. Připojte kabel napájení do zadní zásuvky na spodní pravé straně stroje (B). Zastrčte kabel do elektrické zásuvky ve zdi.
3. Přepněte spínač I/O do pozice "I", čímž zapnete napájení a světlo (C).

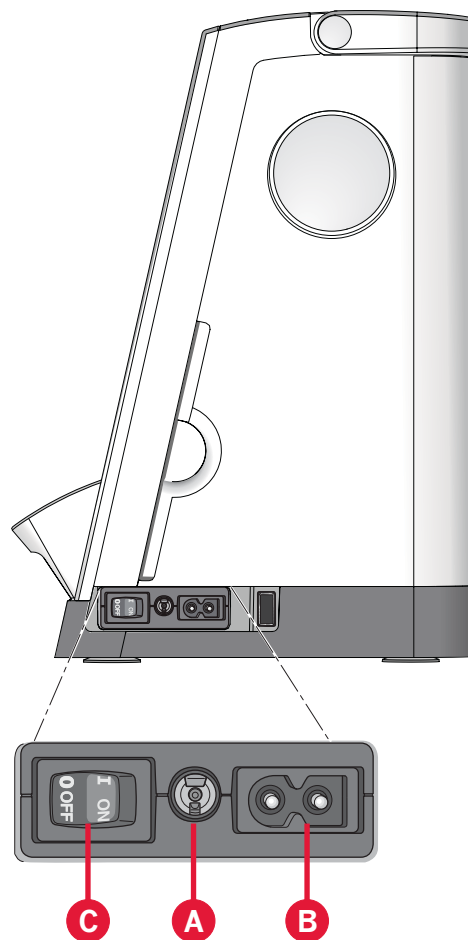

Pro USA a Kanadu

Tento šicí stroj má polarizovanou zástrčku (jedna čepel je širší než druhá). Pro snížení rizika elektrického šoku může být tato zástrčka zapojena pouze jedním způsobem. Pokud zástrčka v zásuvce nesesedí, obraťte ji. Pokud stále nesesedí, kontaktujte kvalifikovaného elektrikáře, který připojí správnou zásuvku. Nesnažte se zástrčku nijak modifikovat.

Zabalení po šití

1. Přepněte hlavní spínač I/O na "O" (C).
2. Vytáhněte kabel z elektrické zásuvky ve zdi a poté i ze stroje (B).
3. Odpojte kabel pedálu ze stroje (A). Naviňte jej a vložte dovnitř otevřeného prostoru na spodní straně pedálu.
4. Vložte všechno příslušenství do přihrádky příslušenství. Zasuňte přihrádku do stroje kolem volného ramene.
5. Vložte pedál do prostoru nad volným ramenem.
6. Nasad'te pevný kryt.

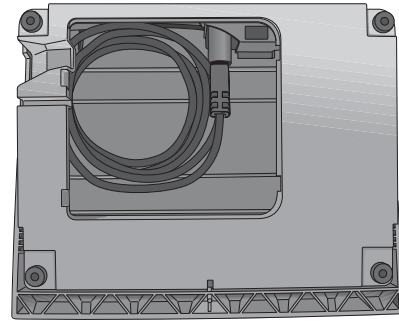

Světla LED

Váš stroj je vybaven LED světly, která rovnoměrně distribuují světlo přes oblast šití a eliminují stíny.

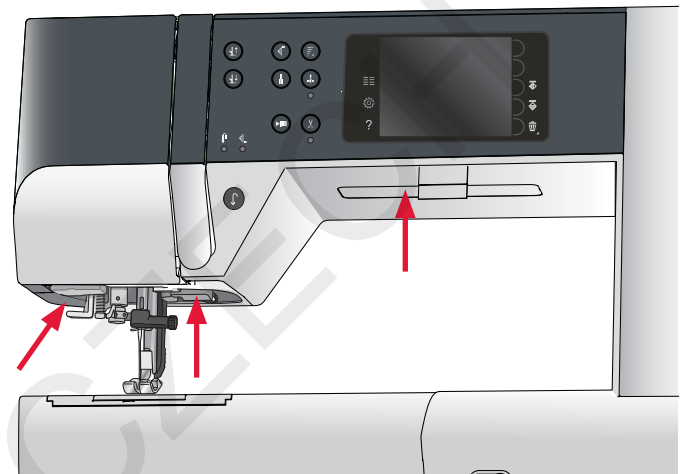

Volné rameno

Pro použití volného ramena vysuňte přihrádku příslušenství. Když je přihrádka připojena, háčky ji udržují uzamčenou ke stroji. Odstraňte ji vysunutím doleva.

Odstřihovač niti

Pro použití odstřihovače niti protáhněte nit zezadu dopředu dle obrázku.

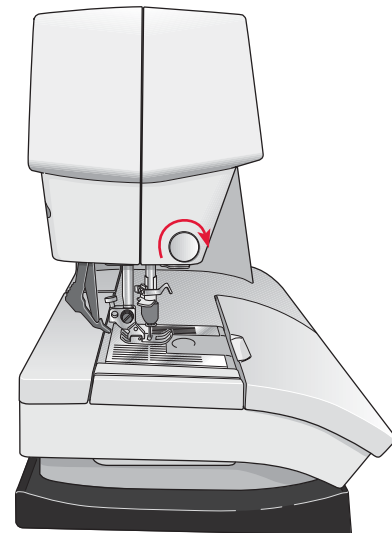

Elektronický kolenní zvedák (720)

Váš stroj je dodáván s elektronickým kolenním zvedákem pro regulaci výšky přítlačné patky.

Vložte kolenní zvedák do otvoru ve stroji. Plochá strana musí být nahoře. Nastavujte čtverhrannou tyčku na kolenním zvedáku tak dlouho, dokud není umístěn v pro Vás pohodlné poloze (A).

Zatlačíte-li na kolenní zvedák doprava, přítlačná patka se zvedne. Teď můžete látku vést oběma rukama.

Pro odstranění zvedáku jej jednoduše vytáhněte z otvoru.

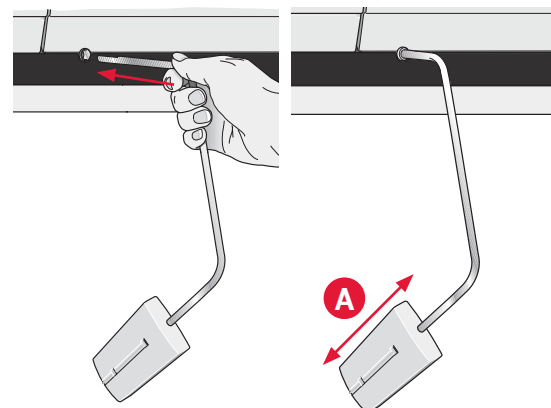

Kolíky špulky

Váš stroj obsahuje dva kolíky špulky, kolík hlavní špulky a kolík pomocné špulky. Kolíky špulky jsou navrženy pro všechny typy nití. Kolík hlavní špulky je nastavitelný a může být použit v horizontální poloze (nit se odvíjí ze špulky) i ve vertikální poloze (špulka nitě rotuje). Horizontální polohu použijte pro normální nitě a vertikální pro velké špulky či speciální nitě.

Horizontální poloha

Umístěte víčko špulky a špulku na kolík. Ujistěte se, že se nit odvíjí přes vodítko na víčku špulky proti směru hodinových ručiček.

Poznámka: Ne všechny špulky jsou vyráběny stejným způsobem. Máte-li s nití problémy, obraťte ji naopak nebo využijte vertikální pozice.

Použijte víčko špulky malinko větší než je špulka. Pro úzké špulky použijte menší víčko špulky. Pro velké špulky využijte víčko větší. Plochá strana víčka špulky by měla být pevně přitlačena proti špulce. Mezi víčkem špulky a špulkou by neměl být žádný prostor.

Vertikální poloha

Vztyčte kolík špulky do vertikální polohy. Nasuňte velké víčko a umístěte pod špulku plstěnou podložku, aby se nit neodvíjela příliš rychle. Nenasouvejte víčko na horní stranu špulky, bránilo by jejímu otáčení.

Poznámka: Používáte-li kolík špulky ve vertikální poloze, může být potřebné ruční nastavení napnutí nitě.

Kolík pomocné špulky

Kolík pomocné špulky se používá při navíjení cívkové nitě ze druhé špulky nebo při použití dvou špulky při šití dvojehlou.

Vztyčte kolík pomocné špulky. Nasuňte velké víčko a umístěte pod špulku plstěnou podložku.

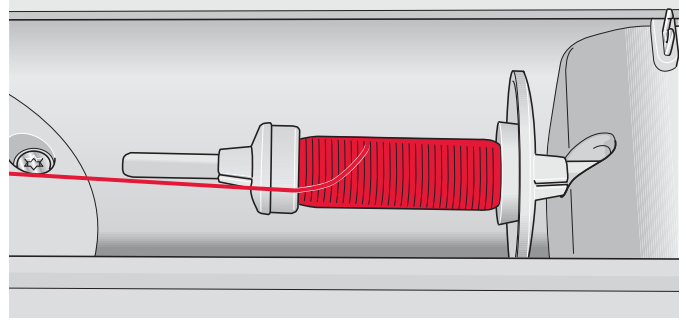

Malé víčko špulky

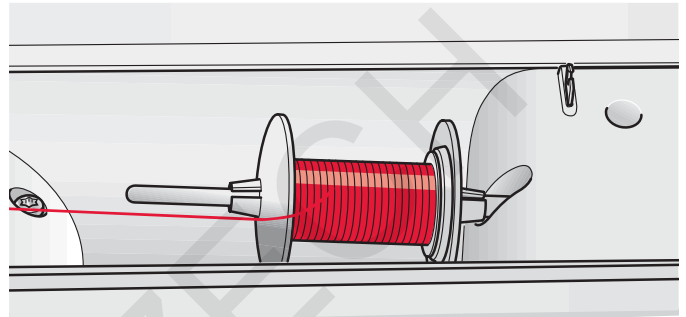

Velké víčko špulky

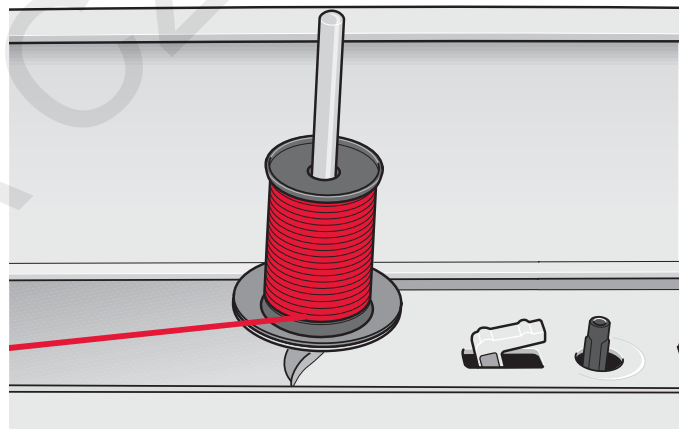

Hlavní kolík špulky ve vertikální poloze

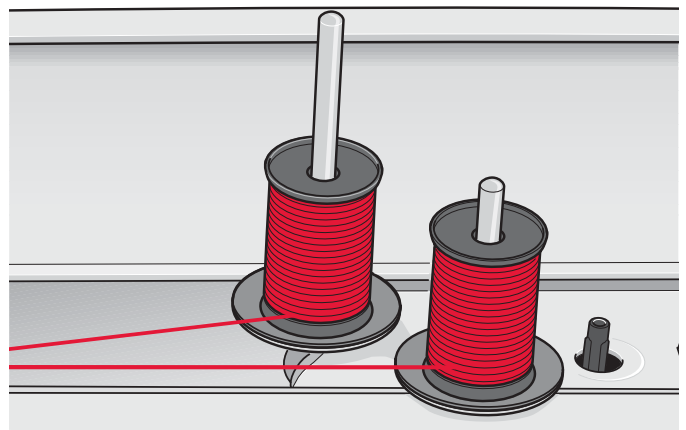

Kolíky pomocné a hlavní špulky ve vertikální poloze.

Navlékání stroje

Ujistěte se, že je přítlačná patka zdvižena a jehla je v horní poloze.

1. Umístěte nit na kolík špulky a nasuňte správné víčko.

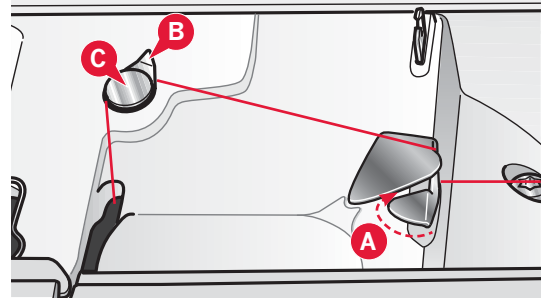

Poznámka: Držte nit oběma rukama, abyste zabránili jejímu prověšení v průběhu navlékání. To zabezpečí správné umístění niti do vodiček.

2. Vtáhněte nit do vodičky tažením zepředu dozadu (A). Ujistěte se, že nit s kliknutím zapadne na místo. Poté tahejte nit pod vodičku navíječe cívkové niti (B) na předpínací kotouč (C).
3. Navlékejte dolů přes pravou navlékací drážku a poté nahoru levou navlékací drážkou.
4. Ved'te nit zprava do zdvihové páky (D) a dolů levou navlékací drážkou do vodičky jehlové niti (E).
5. Navlečte nit do jehly.

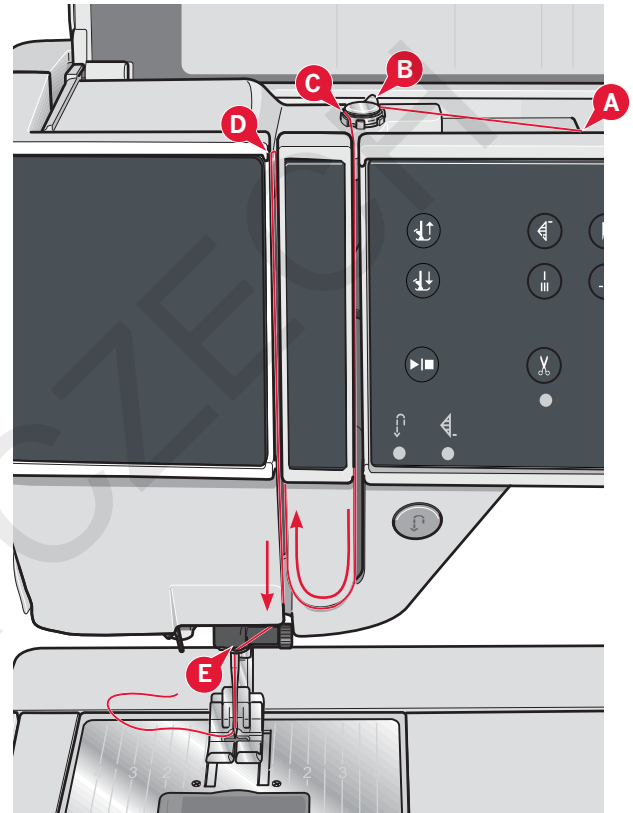

Navlékač jehly

Navlékač jehly Vám umožní automatické navlečení jehly. Pro použití vestavěného navlékače musí být jehla v dolní poloze.

1. Snižte přítlačnou patku.
2. Pomocí rukojeti táhněte navlékač jehly až dolů. Háček navlékače (G) se kývá skrze ouško jehly.
3. Umístěte nit zezadu přes háček (F) a pod háček niti (G).
4. Nechte navlékač niti jemně se vychýlit dozadu. Háček táhne nit skrze ouško jehly a vytváří smyčku za jehlou zatáhněte smyčku za jehlu.

Poznámka: Navlékač niti je navržen na používání s jehlami o velikosti 70-120. Navlékač niti nelze použít u jehel velikosti 60 nebo menší, křídlovou jehlu, dvojčehlu nebo trojčehlu. Některá volitelná příslušenství si rovněž vyžadují ruční navlečení niti do jehly.

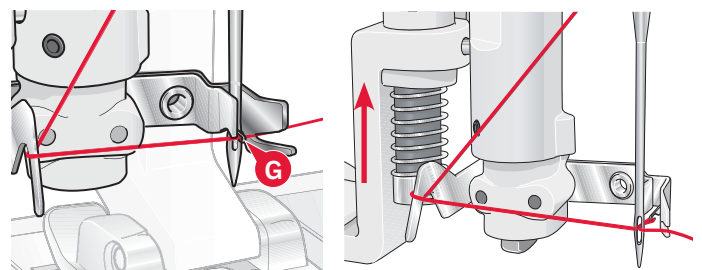
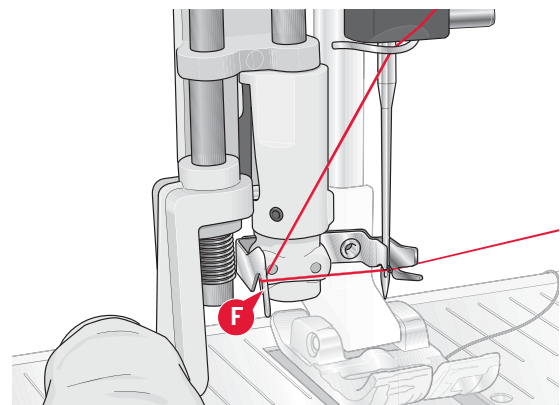

Navlékání dvojehly

Vyměňte šicí jehlu za dvojehlu. Ujistěte se, že je přitlačná patka zdvižena a jehla v horní poloze.

1. Umístěte nit na kolík špulky a nasuňte správné víčko. Vztyčte kolík pomocné špulky. Nasuňte velké víčko špulky a plstěnou podložku. Umístěte na kolík druhou nit.

Poznámka: Držte nit oběma rukama, abyste zabránili jejímu prověšení v průběhu navlékání. Toto zabezpečí správné umístění nití do vodičky.

2. Vtáhněte nitě do vodiček zepředu dozadu (A). Ujistěte se, že nitě s kliknutím zapadnou na místo. Poté tahejte nitě pod vodičky navíječe cívkové nitě (B) na předpínací kotouč (C).
3. Navlékejte dolů přes pravé vodičko a potom nahoru přes levé vodičko. Zabezpečte zavedení jedné nitě na levou stranu a druhé nitě na pravou stranu napínacího kotouče (F).
4. Ved'te nitě zprava do zdvihové páky (D) a dolů do levé navlékací drážky. Ujistěte se, že je jedna nit vevnitř vodičky jehelní nitě (E) a druhá venku. Zajistěte, aby se nitě navzájem nepokroutily.
5. Navlečte jehly.

Poznámka: Aktivujte dvojehlu a vyberte její správnou šířku v Nabídce nastavení. To bude omezovat šířku všech stehů pro tuto velikost jehly, aby nedošlo k poškození přitlačné patky a jehly.

Poznámka: Hmotnost a nepravidelný povrch speciálních nití, jako jsou kovové nitě, zvyšují velikost tření na nitě. Snížení napnutí snižuje riziko zlomení jehly.

Poznámka: Nepoužívejte asymetrické dvojehly (G), mohly by poškodit Váš stroj.

Čidlo nití

Když dochází cívková nit, stroj zastaví a na obrazovce se objeví vyskakovací okno. Vyměňte cívku za cívku s navinutou nití a pokračujte v šití.

Poznámka: Když je cívka nití téměř prázdná, objeví se vyskakovací okno nedostatku cívkové nitě. můžete pokračovat bez zavření vyskakovacího okna před úplným dojetím nitě.

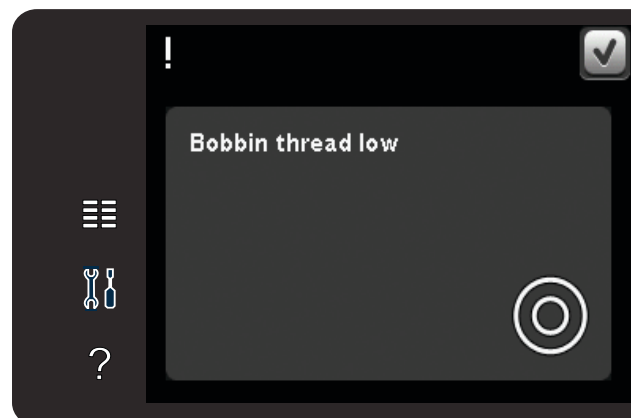
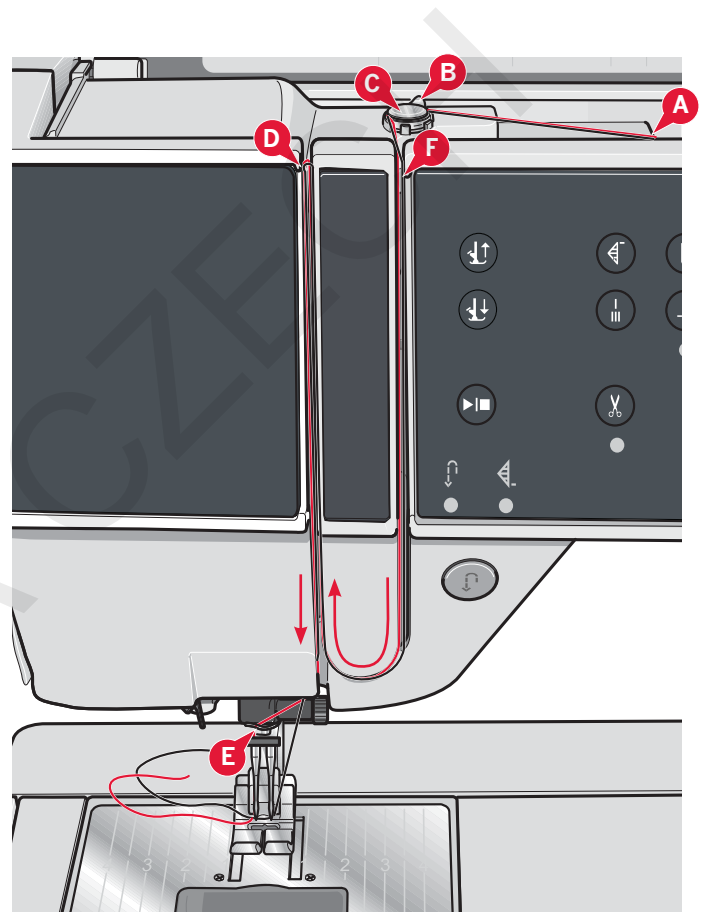
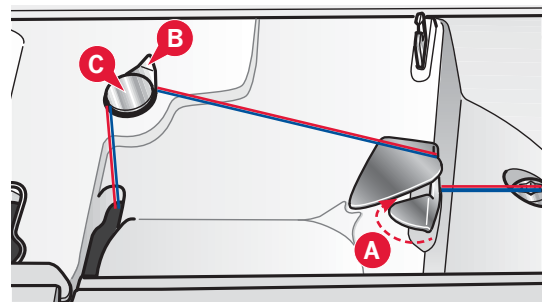

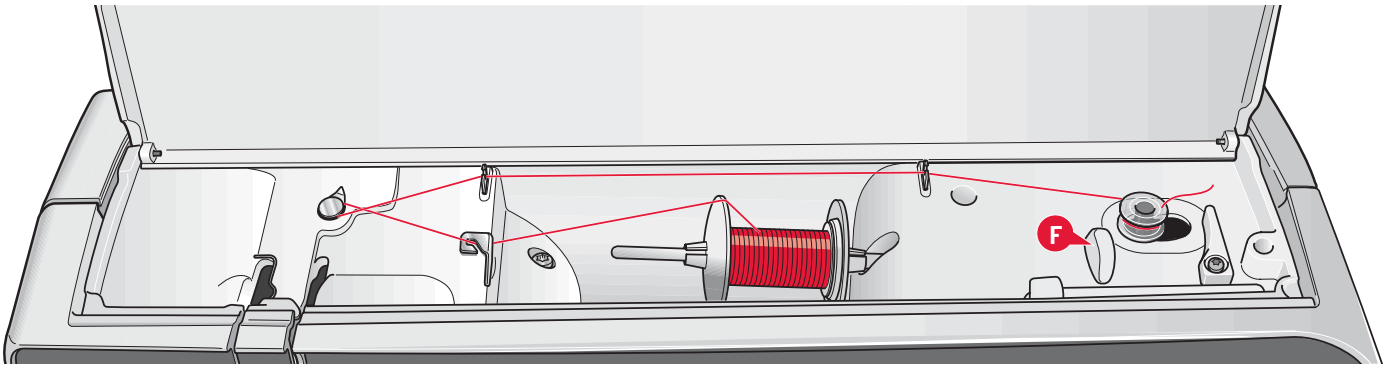

Navíjení cívky

Navíjení z horizontální polohy

1. Umístěte prázdnou cívku na vřeteno cívky logem nahoru. Používejte pouze originální cívky PFAFF® schválené pro tento model.
2. Umístěte špulku nití na kolík v horizontální poloze. Nasuňte víčko těsně na špulku.
3. Umístěte nit do vedení nití (A) zepředu dozadu. Táhněte nit proti směru hodinových ručiček nad vodičkem navíječe cívkové nití (B) a následně skrze vodičko cívkové nití (C) vzadu.

Poznámka: Ujistěte se, že nit je pevně vložena do předpínacího zařízení.

4. Ved'te nit skrze drážku v cívce (D) zvenčí dvonitě.
5. Pro navíjení zatlačte vřeteno navíječe cívky doprava. Na obrazovce se objeví vyskakovací okno, které Vás informuje, že navíjení cívky je aktivní. Pro nastavení rychlosti navíjení použijte posuvník ve vyskakovacím okně. Spusťte navíjení cívky sešlápnutím pedálu nebo stlačením tlačítka start/stop.

Když je cívka nití plná, navíjení se zastaví. Uvolněte pedál nebo stlačte start/stop pro zastavení motoru navíječe cívky. Posuňte vřeteno navíječe cívky doleva a vyskakovací okno se zavře. Odstraňte cívku a odstříhňte cívku pomocí nůžek cívkové nití (F).

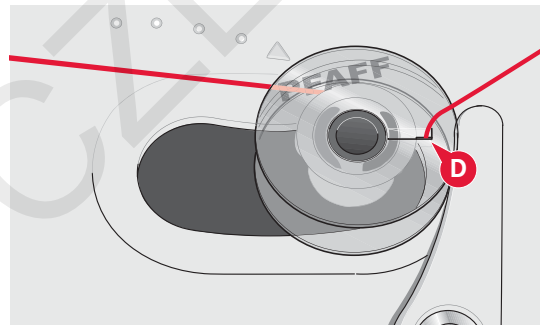
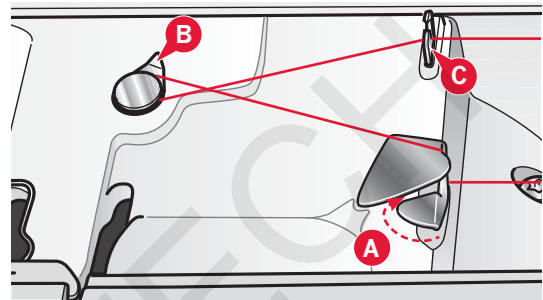

Navíjení během navlékání

Ujistěte se, že je přítlačná patka i jehla v horní poloze. Aby nedošlo k ohnutí jehly, vytáhněte nit z jehly ven.

Vytáhněte nit z vodička jehelní nití (E) směrem nahoru skrze levou navlékač drážku a skrze vodička cívkové nití (C). Dále postupujte dle kroků 4 a 5 výše.

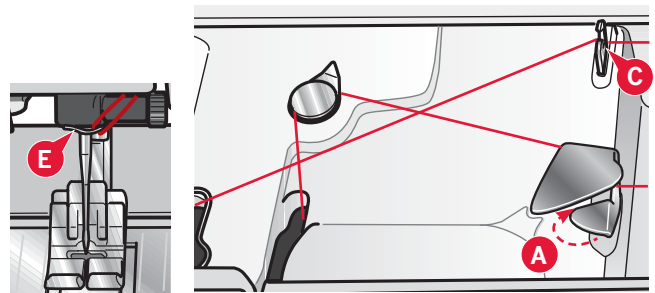

Vkládání cívky

1. Odstraňte kryt cívky posunutím směrem k sobě.
2. Umístěte cívku do pouzdra logem nahoru a nití odvíjející se z levé strany cívky. Když budete tahat nit, cívka se bude otáčet proti směru hodinových ručiček.
3. Položte prst na cívku, čímž zabráníte jejímu otáčení, zatímco silně tahejte nit doprava a následně doleva do napínací pružiny (A), dokud s kliknutím nezapadne na místo. Place
4. Pokračujte se zaváděním niti kolem (B) a na pravou stranu odstříhovače niti (C). Nasadte kryt. Potáhněte nit doleva a odstříhnete ji.

Kryt cívky může sloužit jako zvětšovací sklo.

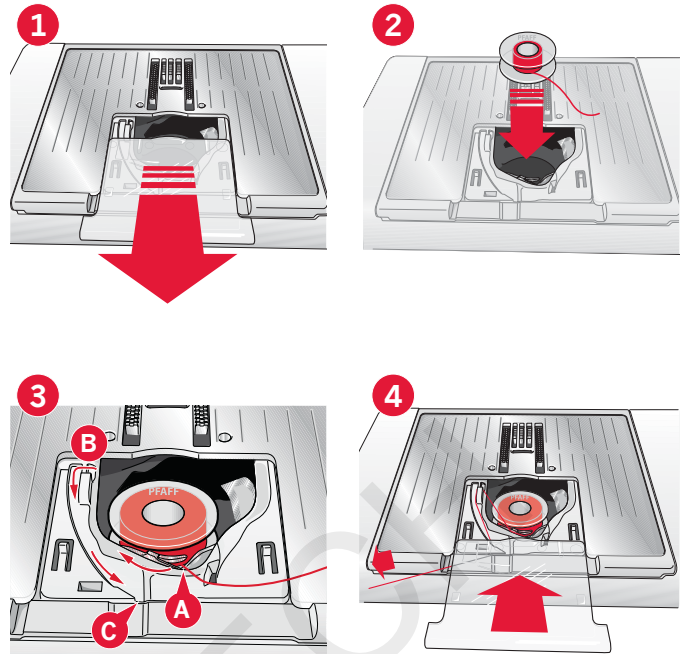

Systém IDT™ (Integrated Dual Feed)

Pro přesné šití jakékoli látky poskytuje šicí stroj PFAFF® ideální řešení: systém integrovaného duálního podávání IDT™. Stejně jako u průmyslových strojů, systém IDT™ podává látku ze shora i zespodu. Materiál je podáván přesně, což eliminuje zvrásnění švů lehkých látek jako jsou přírodní a umělé hedvábí. Duální podávání systému IDT™ brání posouvání vrstev látky během šití, udržuje zarovnání prošíváných vrstev a zabezpečuje přesnější sdužování při šití kostkovaných nebo pruhovaných látek.

Aktivace systému IDT™

Důležité: Pro všechny práce se systémem IDT™ použijte přítlačnou patku se zadním středovým vybráním (A).

Zvedněte přítlačnou patku. Tlačte systém IDT™ dolů dokud se nespustí systém

Deaktivace systému IDT™

Zvedněte přítlačnou patku. Držte systém IDT™ dvěma prsty u žebrovaného kloubu. Tahejte jej dolů, poté jej odtahněte směrem nahoru, pro jeho uvolnění.

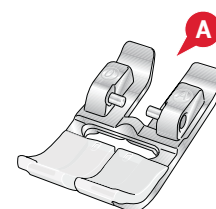
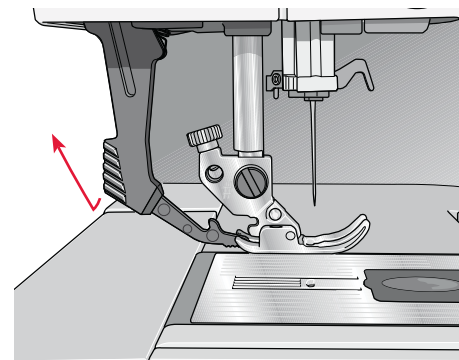
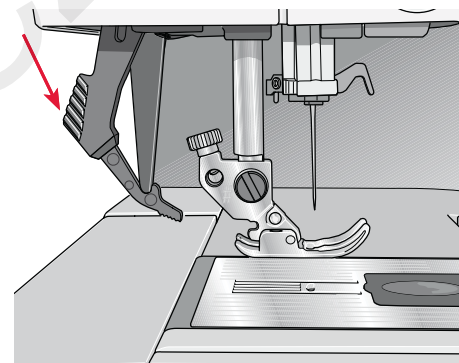

Výměna přítlačné patky

Odstraňte přítlačnou patku

Tlačte patku směrem dolů, dokud se neoddělní od držáku.

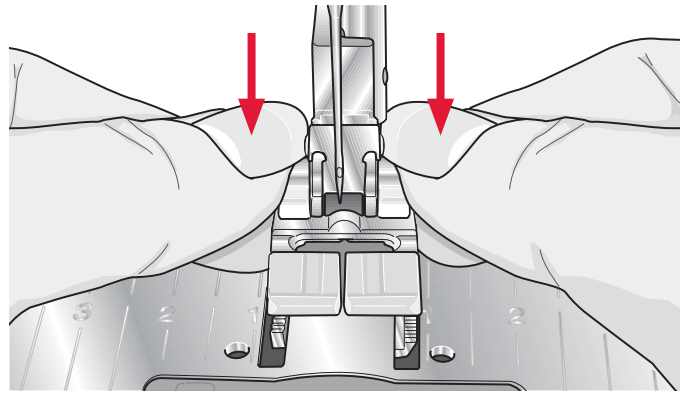

Připojte přítlačnou patku

Seřadte kolíky na patce s mezerou pod držákem. Tlačte nahoru, dokud patka nezacvakne na místo.

Na zvedání či snižování přítlačné patky můžete také použít tlačítka pro zvednutí/snížení přítlačné patky. Umístěte přítlačnou patku pod držák, aby do něj její kolíky při spuštění dolů zacvakly..

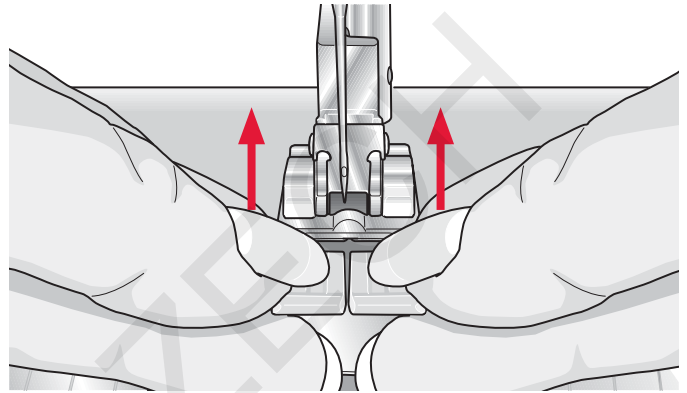

Výměna jehly

1. Na držení jehly použijte otvor ve víceúčelovém nástroji.
2. Povolte šroub jehly.
3. Vyjměte jehlu.
4. Vložte novou jehlu pomocí víceúčelového nástroje. Zatlačte novou jehlu nahoru plochou stranou směrem od Vás tak daleko, jak to jen jde.
5. Dotáhněte jehelní šroub na maximum.

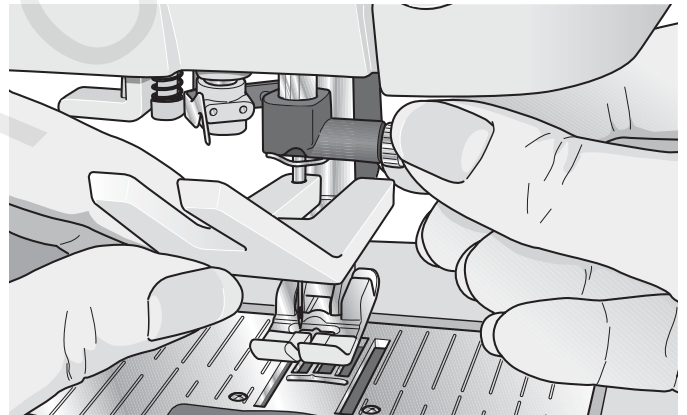

Výměna na stehovou desku přímého stehu

1. Odstraňte přítlačnou patku a vysuňte kryt cívky.
2. Ujistěte se, že jsou podavače sníženy. Umístěte pod stehovou desku šroubovák dle obrázku a opatrně jím otočte, čímž desku vyklopíte.
3. Se sníženými podavači vložte stehovou desku přímého stehu tak, aby zapadla do výřezu na zadní straně (D). Tlačte na ní, dokud s kliknutím nezapadne na místo. Nasuňte kryt cívky.

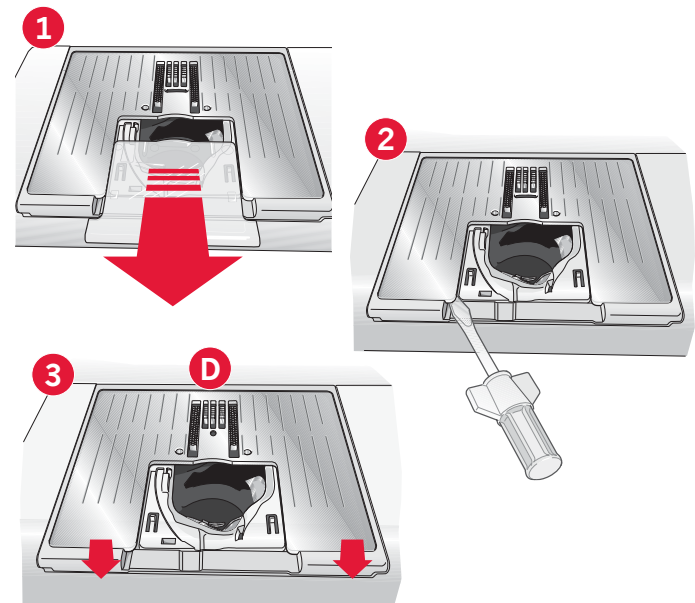

Snížení podavačů (710)

Podavače lze snížit pohnutím přepínače na přední straně stroje doleva. Chcete-li podavače zvednout, posuňte spínač doprava.

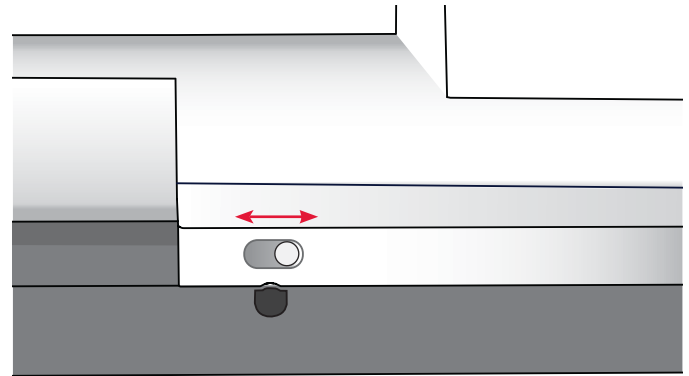

Jehly

Jehla šicího stroje hraje důležitou roli při úspěšném šití. Používejte pouze kvalitní jehly. Doporučujeme používat jehly systému 130/705H.

Balení jehel dodané spolu s Vaším strojem obsahuje jehly nejčastěji používaných velikostí.

Univerzální jehla (A)

Univerzální jehly mají mírně zakulacený hrot a jsou dodávány v různých velikostech. Jsou určeny na obvyklé šití různých typů a hmotností látek.

Strečová jehla (B)

Strečové jehly mají speciální zkosení kvůli eliminaci vynechaných stehů v případě, že je na látce ohyb. Jsou určeny pro pleteniny, plavecké oblečení, rouno, syntetický semiš a kůži.

Vyšívací jehla (C)

Vyšívací jehly mají speciální zkosení, mírně zakulacený hrot a nepatrně větší ouško, aby se předešlo poškození nitě a materiálu. Použijte s kovovými nebo jinými speciálními nitěmi pro vyšívání a dekorativní šití.

Denimová jehla (D)

Denimové jehly mají ostrý hrot kvůli penetraci hustě tkaných látek bez vychylování jehly. Jsou určené pro silné plátno, denim, mikrovlákna.

Křídlová jehla (E)

Křídlové jehly mají po straně jehly široká křídla na propichování otvorů v látce při šití entredeux a jiných ažurovaných stehů na látkách z přírodních vláken.

Poznámka: Jehlu měňte často. Vždy používejte rovnou jehlu s ostrým hrotem (F).

Poškozená jehla (G) může vést k vynechaným stehům či přetržené nitě. Poškozená jehla může také poškodit stehovou desku.

Nepoužívejte asymetrické dvojčehly (H), mohly by poškodit Váš šicí stroj.

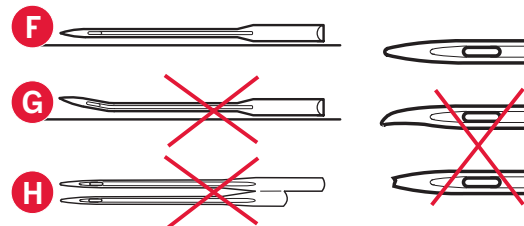
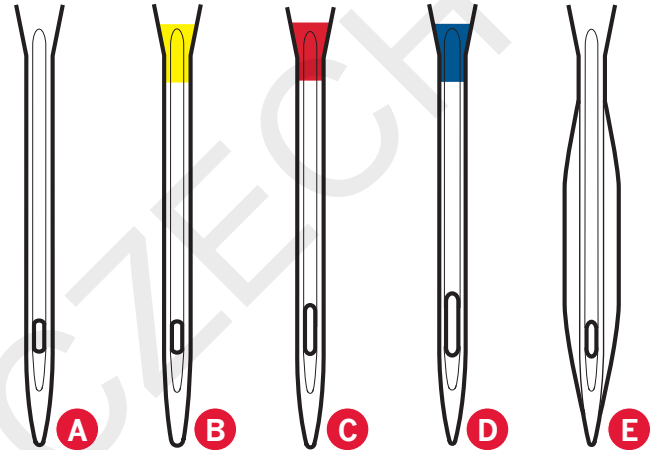

Nitě

Dnes je na trhu mnoho nití vyvinutých pro různé účely.

Univerzální šicí nit

Univerzální šicí nit je vyrobena ze syntetických vláken, bavlny nebo polyesteru potaženého bavlnou. Tento typ nití se používá na šití oděvů a projektů.

Vyšívací nit

Vyšívací nit se vyrábí z různých vláken: viskóзовé hedvábí, polyesterová, akrylová nebo kovová vlákna. Tyto nitě vytvářejí hladký a lesklý vzhled výšivky a jiných dekorativních stehů.

Transparentní nit

Transparentní nit, také nazývaná monofolní, je jednovláknová čirá syntetická nit. Používá se na prošívání a jiné dekorativní šití. Navlékněte šicí stroj se špulkou ve vertikální poloze. Když navijete cívku, navíjejte nízkou rychlostí a do poloviny kapacity cívky.

Poznámka: Některé látky mají mnoho přebytečného barviva, které může způsobit změnu zabarvení na jiné látce a také na Vašem šicím stroji. Odstranění tohoto zabarvení může být velmi obtížné, až nemožné.

Flauš a denim, obzvláště rudý a modrý, často obsahují mnoho nadměrného barviva.

Pokud máte podezření, že Vaše látka/konfekční oděv obsahuje mnoho barviva, vždy ji před šitím vyperte, abyste předešli změně zabarvení Vašeho stroje.



Stabilizátory

Strhávací stabilizátory

Strhávací stabilizátory se používají se stabilními tkanými látkami. Umístěte stabilizátor pod látku pro dekorativní šití nebo společně s látkou do rámečku při vyšívání. Po sestehování odtrhněte přebývající stabilizátor.

Nažehlovací strhávací stabilizátor

Nažehlovací strhávací stabilizátor je plně stabilní stabilizátor, který má lesklou stranu pro nažehlení na látku. Doporučuje se pro pleteniny a všechny nestabilní látky. Nažehlete stabilizátor na rubovou stranu látku před dekorativním stehováním nebo vložením do vyšívacího rámečku.

Odstřihovací stabilizátor

Odstřihovací stabilizátor se netrhá, takže musí být jeho přebývající část odstřižena. Doporučuje se pro pleteniny a všechny nestabilní látky, zvláště pak při vyšívání v rámečku.

Stabilizátor rozpustný ve vodě

Stabilizátor rozpustný ve vodě se dává na horní stranu látky při zdobení/ vyšívání česané a smyčkové látky, jakou je froté. Při prostřihovacím vyšívání jej vložte pod látku. Svůj projekt vložte do vody, a tím všechen přebytečný stabilizátor rozpustíte. Je dostupný v různých tloušťkách.

Tající stabilizátor

Tající stabilizátor je stabilní, volně tkaná látka, využívaná pro techniky jako jsou prostřihávání a odháčkování okraje látky. Stabilizátor se odstraňuje teplem.

Lepkový stabilizátor

Lepkový stabilizátor se používá pro vyšívání, je-li látka příliš choulostivá či malá pro uložení do rámečku. Vložte lepkavý stabilizátor do rámečku papírovou stranou nahoru. Odstraňte papír a přilepte látku na lepkavý povrch. Po šití stabilizátor odtrhněte.

USB port

Váš stroj je vybaven USB portem pro připojení USB disku.

Poznámka: Ujistěte se, že USB disk, který používáte, je naformátován na formát souborů FAT32.

Připojení a odpojení z portu USB

Připojte USB disk k portu. Disk může být vložen pouze jedním způsobem - netlačte na něj!

Pro odpojení disk opatrně vytáhněte směrem k sobě.

Poznámka: Neodpojujte, když na disku probíhá činnost.

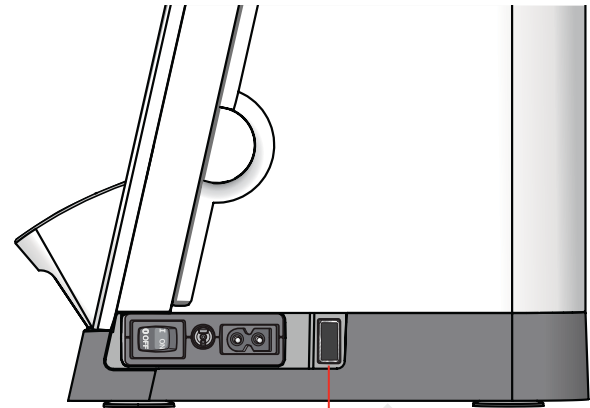

USB port

Aktualizace Vašeho stroje

Určitě navštivte webovou stránku www.pfaff.com a/ nebo se poradte s Vaším lokálním autorizovaným prodejcem PFAFF® ohledně aktualizací a vylepšení pro Váš stroj a uživatelskou příručku. manual.

Instrukce pro aktualizaci

- Navštivte webovou stránku PFAFF® na adrese www.pfaff.com a vyhledejte svůj šicí stroj. Zde najdete všechny dostupné aktualizace pro Váš stroj.
 - Stáhněte a odzipujte aktualizací software na USB disk.
 - Ujistěte se, že je Váš stroj vypnutý. Připojte USB disk pro vyšívání s načtenou novou verzí softwaru do Vašeho stroje.
 - Při stisknutí tlačítka zpětného chodu zapněte stroj.
 - Aktualizace se spustí automaticky a jakmile se zobrazí ukazatel jejího průběhu, můžete tlačítko zpětného chodu pustit.
- Poznámka: Může trvat až jednu minutu, než se ukazatel průběhu zobrazí a Vy můžete tlačítko uvolnit.*
- Po dokončení aktualizace se stroj automaticky restartuje. V nabídce nastavení zkontrolujte číslo verze softwaru.

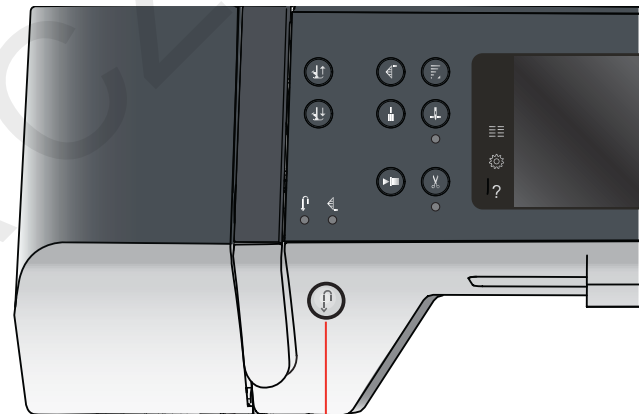

Tlačítko zpětného chodu

Nastavení stroje a tlačítka 3



Dotyková obrazovka

S dotykovou obrazovkou na Vašem šicím stroji PFAFF® je radost pracovat - pro vykonání všech voleb jednoduše klepněte na obrazovku stylusem nebo špičkou prstu. Text níže popisuje obrazovku mimo barevné dotykové obrazovky PFAFF®. Tento dotykový prostor při přepínání mezi různými režimy nemění barvu.

Dotyková obrazovka - přehled

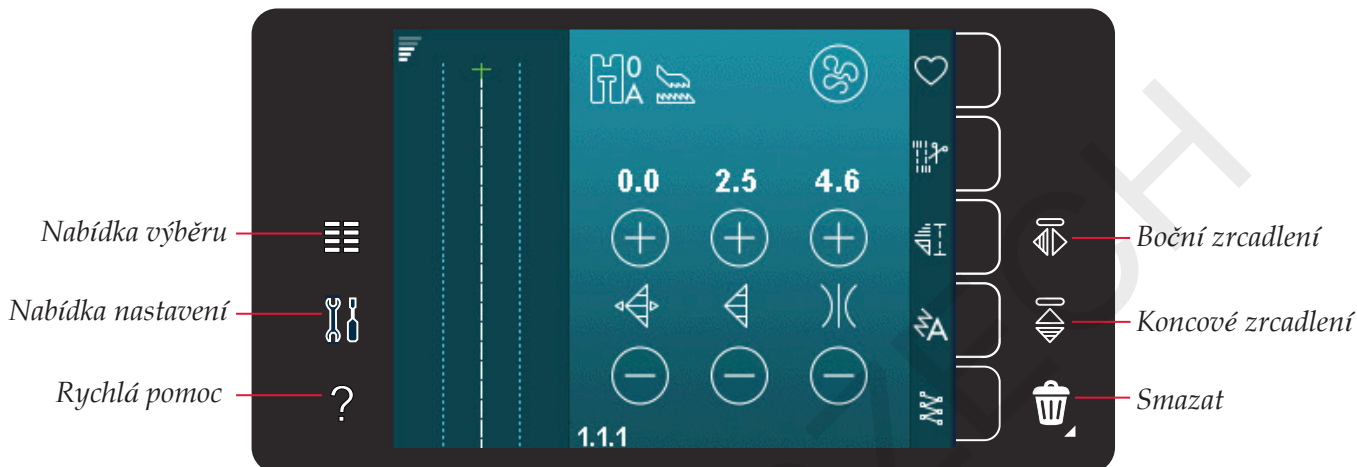

Nabídka výběru

Klepněte na tuto ikonu pro otevření nabídky výběru. V této nabídce můžete volit stehy, fonty, otevřít osobní soubory nebo USB zařízení.

Nabídka nastavení

Klepnutím na tuto ikonu otevřete nabídku nastavení. Zde můžete měnit výchozí nastavení a provádět ruční změny v nastavení stroje a šití. Naleznete v ní také informace o stroji.

Rychlá pomoc

Váš stroj má vestavěnou funkci Rychlá pomoc, která Vám poskytne okamžité informace o všem, co vidíte na obrazovce. Klepněte na ikonu Rychlá pomoc, čímž ji aktivujete. Na barevné dotykové obrazovce PFAFF® se objeví otazník. Klepněte na kteroukoli ikonu, text nebo prostor v dotykovém prostoru, o které chcete získat informace. Vyskakovací okno Vám poskytne krátké vysvětlení. Zavření rychlé pomoci provedete klepnutím na OK ve vyskakovacím okně.

Boční zrcadlení

Klepnutím na tuto ikonu provedete horizontální zrcadlení stehu či sekvence.

Koncové zrcadlení

Klepnutím na tuto ikonu provedete vertikální zrcadlení stehu či sekvence.

Smazat

Klepněte na tuto ikonu v případě, že chcete smazat steh, sekvenci či složku. Pokud smažete složku, smažou se i všechny soubory v ní obsažené. Pro smazání všech souborů a služek použijte na ikonu Smazat Dlouhý dotek.

Poznámka: Vestavěné stehy či fonty nelze smazat.

Nabídka nastavení

V nabídce nastavení můžete měnit výchozí nastavení a provádět ruční úpravy v nastavení stroje a šití.

Klepejte na ikony pro aktivaci funkce nebo pro otevření seznamu možností. Nastavení zůstává uloženo i po vypnutí stroje.

Nastavení stroje

Jazyk

Klepněte na ikonu Jazyk pro zobrazení dostupných jazyků. Klepnutím na jazyk v seznamu jej zvolíte.

Opakování zvuku

Jsou-li aktivní, varovné signály či vyskakovací okna se opakují v intervalech, dokud nejsou zrušena.

Zámek obrazovky

Existuje-li možnost nechtěného zásahu do obrazovky a změny ve stežích či nastavení při šití, je jednoduché zamknout obrazovku.

Je-li zvolen, obrazovka se zamkne po 10 vteřinách neaktivity. Obrazovka zůstane zamknutá, dokud ji neodemknete klepnutím na OK.

Kalibrace dotykové obrazovky

Dotykovou obrazovku může kalibrovat i běžný uživatel.

Klepněte na ikonu pro kalibraci obrazovky a barevná dotyková obrazovka PFAFF® se otevře ve speciálním kalibračním zobrazení. Pro kalibraci postupujte dle instrukcí na obrazovce.

Nastavení šití
Nastavení stroje

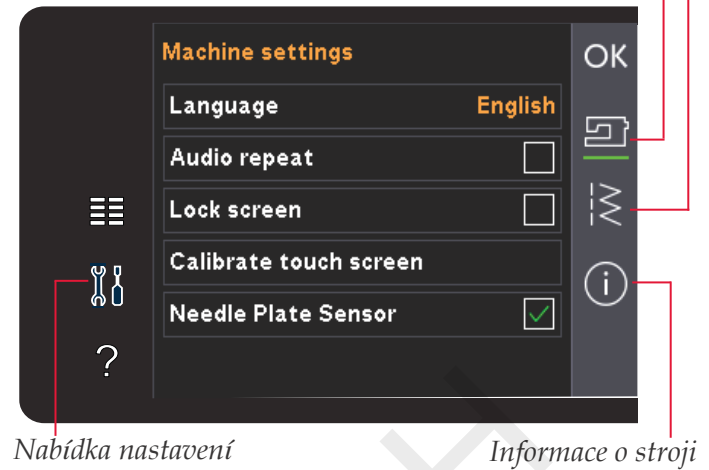

Nabídka nastavení

Informace o stroji



Vyskakovací okno pro výběr jazyka.

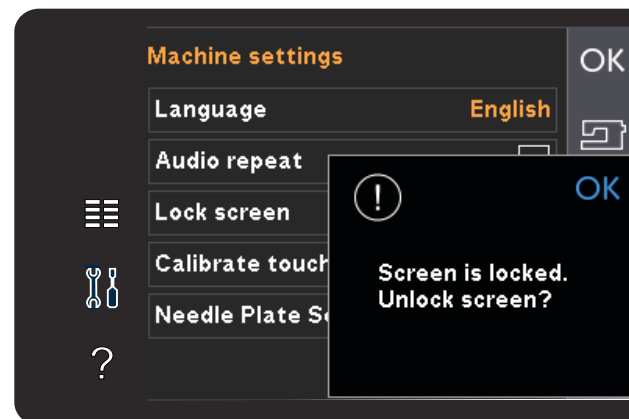

Vyskakovací okno zamknuté obrazovky.

Nastavení šití

Dvoj Jehla

Klepnutím na ikonu Dvoj Jehla otevřete seznam pro výběr šířky dvoj Jehly. Jakmile je šířka dvoj Jehly zvolena, šířka všech stehů bude limitována na danou šířku dvoj Jehly, aby nedošlo k jejímu zlomení. Nastavení bude uloženo, dokud nastavení šířky dvoj Jehly neodkliknete.

Šířka vybraného stehu bude automaticky nastavena tak, aby seděla na dvoj Jehlu. Pokud vyberete steh, který je pro dvoj Jehlu příliš široký, objeví se varovné vyskakovací okno. Výběr dvoj Jehly zrušíte klepnutím na "off" v seznamu šířek dvoj Jehly, tím se vrátíte k běžnému šití.

Zajištění šířky stehu

Tuto funkci zvolte při používání přítlačné patky přímého stehu nebo stehové desky přímého stehu, abyste Jehlu zamknuli ve středové poloze. Zajištění šířky stehů brání v poškození Jehly a/nebo přítlačné patky.

Je-li tato funkce aktivní a dojde k výběru stehu, který není přímý, objeví se vyskakovací okno, které Vás informuje, že stroj je nastaven na přímý steh. Po zrušení této funkce se vrátíte k běžnému šití.

Poznámka: Funkce dvoj Jehly a zajištění šířky stehu nemohou být aktivní zároveň.

Přítlak přítlačné patky

V některých případech je nutné nastavit přítlak přítlačné patky. Úpravy jsou často potřeba při speciálních technikách šití nebo u silnějších látek. Čím vyšší je číslo na obrazovce, tím větší přítlak patky na látku.

Automatický zdvih přítlačné patky

Po zvolení dojde k aktivaci automatického zdvihu přítlačné patky. Přítlačná patka se zvedne na otočnou výšku například po zastavení Jehly ve spodní poloze. Po zrušení této funkce zůstane přítlačná patka snížena i v případě, že se Jehla ve spodní poloze zastaví.

Odstřížení nití pro šití

Po zvolení této funkce dojde k aktivaci automatického odstřížení nití. Níť se odstřihují automaticky a po dokončení šití se přítlačná patka automaticky zvedne. Když je toto nastavení zrušeno, nebudou prováděny žádná automatická odstřížení.



Seznam šířek dvoj Jehly

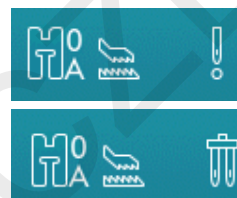

Symbol zajištění šířky stehu

Symbol dvoj Jehly

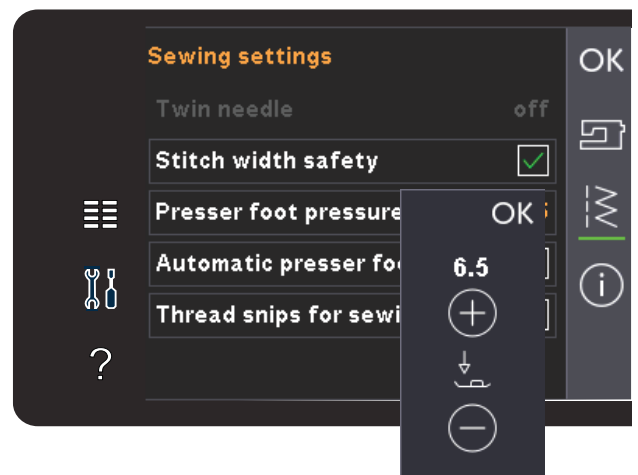

Nastavení přítlaku patky

Informace o stroji

Informace o stroji zahrnují verzi softwaru, zbývající paměť stroje a licenční informace.

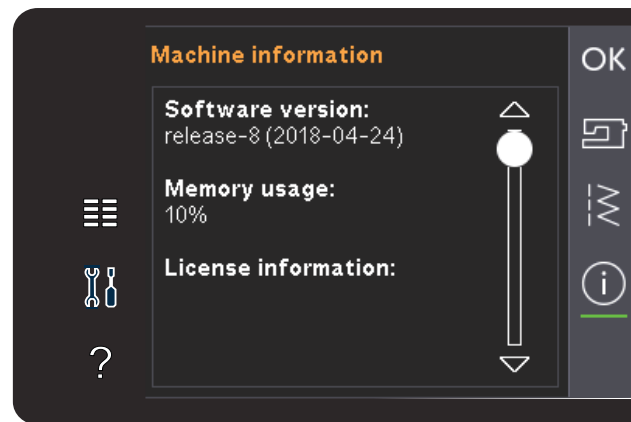

Běžné ikony

Na obrazovce je několik běžně používaných ikon. Ty nejpoužívanější jsou popsány níže.

Scrollovací lišta

Pro více dostupných možností klepněte a táhněte po scrollovací liště nahoru nebo dolů.

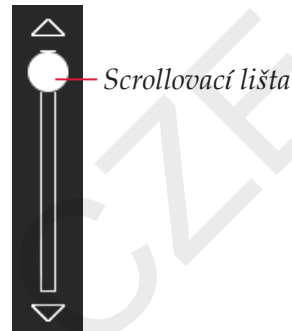

Dlouhý dotek

Některé ikony obsahují funkce, které jsou označeny šipkou v pravém dolním rohu. Pro přístup k těmto funkcím použijte na ikonu Dlouhý dotek.



OK a Zrušit

Ikony OK a zrušit se používají pro potvrzení Vašich nastavení a výběrů. Používají se také pro deaktivaci režimu celé obrazovky.

Pro zrušení současného procesu klepněte na zrušit, pro pokračování pak na OK.



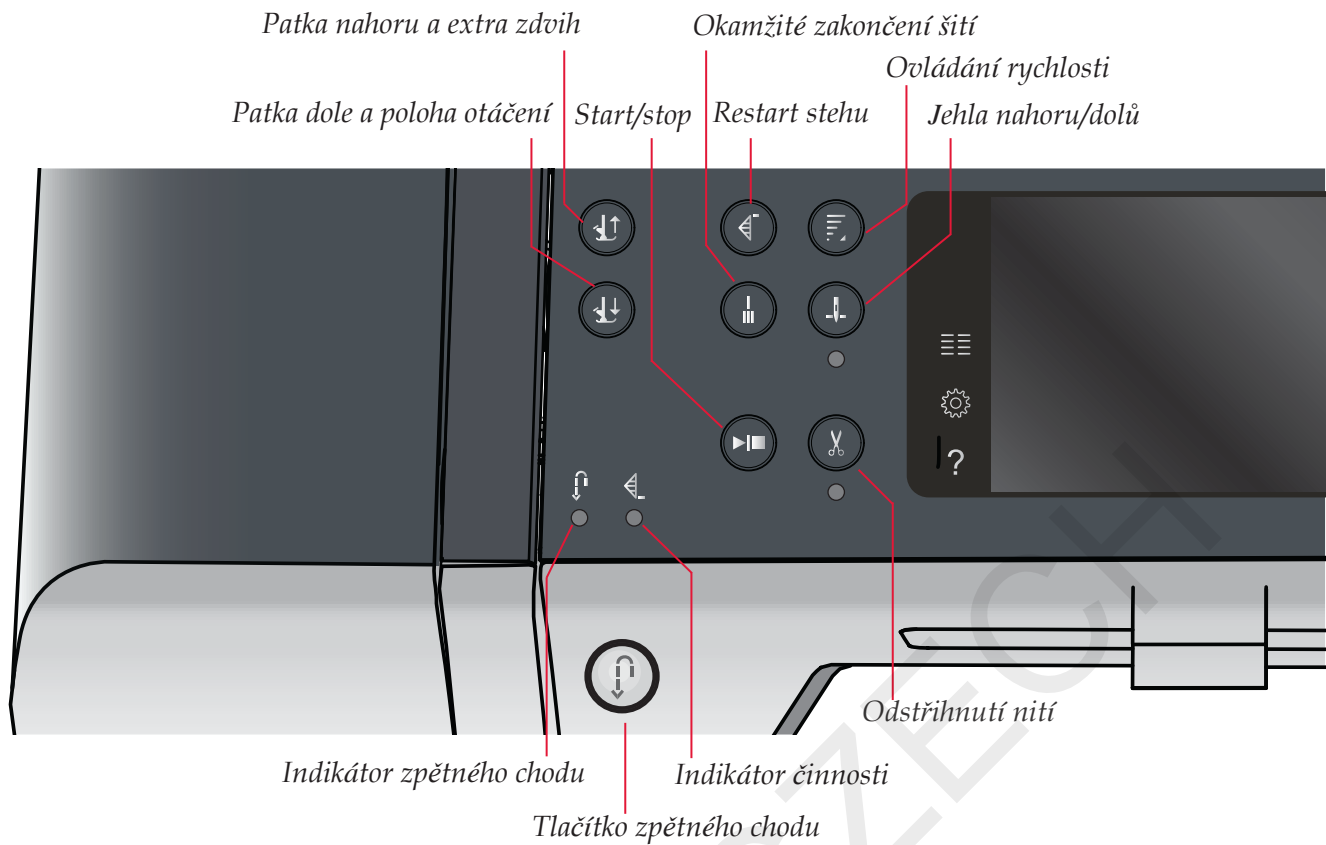

Tlačítka a indikátory

Patka nahoru a extra zdvih

Klepněte na toto tlačítko pro zvednutí přítlačné patky. Pokud na něj klepnete podruhé, přítlačná patka provede extra zdvih a jehla se zvedne do horní polohy.

Patka dolů a poloha otáčení

Klepněte na toto tlačítko pro úplné snížení přítlačné patky. Pokud na něj klepnete podruhé, přítlačná patka se zvedne do polohy otáčení. Přítlačná patka se po startu šití automaticky spustí.

Restart stehu

Pokud jste zastavili šití uprostřed stehu, klepněte na restart stehu pro návrat na začátek stehu bez nutnosti opakování úprav, které jste vykonali. Pokud na tlačítko klepnete během šití, steh bude dokončen a stroj se zastaví.

Ovládání rychlosti

Tato funkce Vám umožňuje jednoduše snižovat rychlost šití. Klepněte na tlačítko kontroly šití a rychlost se o polovinu sníží. Pro návrat k normální rychlosti klepněte na tlačítko ještě jednou.

Dlouhým dotykem na tlačítko aktivujete posuvník, na kterém můžete nastavit rychlostní limity.

Nastavte posuvníkem limit a okno zavřete. Jakmile poté opět klepnete na tlačítko pro ovládání rychlosti, rychlost se sníží na Vámi nastavený limit. Limit můžete vidět v levém horním rohu obrazovky. Šit můžete také bez zavření vyskakovacího okna.

Okamžité zakončení šití

Po klepnutí na tlačítko pro okamžité zakončení šití během šití Váš stroj ušije několik utažených stehů a automaticky zastaví.

Funkci můžete vypnout opětovným klepnutím na tlačítko, svítí-li indikátor činnosti. Funkci zakončení šití lze přidat do programu, viz strana 4:10.

Jehla nahoru/dolů

Toto tlačítko použijte pro přesun jehly nahoru nebo dolů. Nastavení konečné pozice jehly se rovněž změní. Jakmile je aktivována jehla dole, indikátor pod tlačítkem se rozsvítí, jehla se zastaví ve spodní pozici a přítlačná patka se zvedne do polohy otáčení.

Pro zvedání či spouštění jehly můžete také použít pedál.

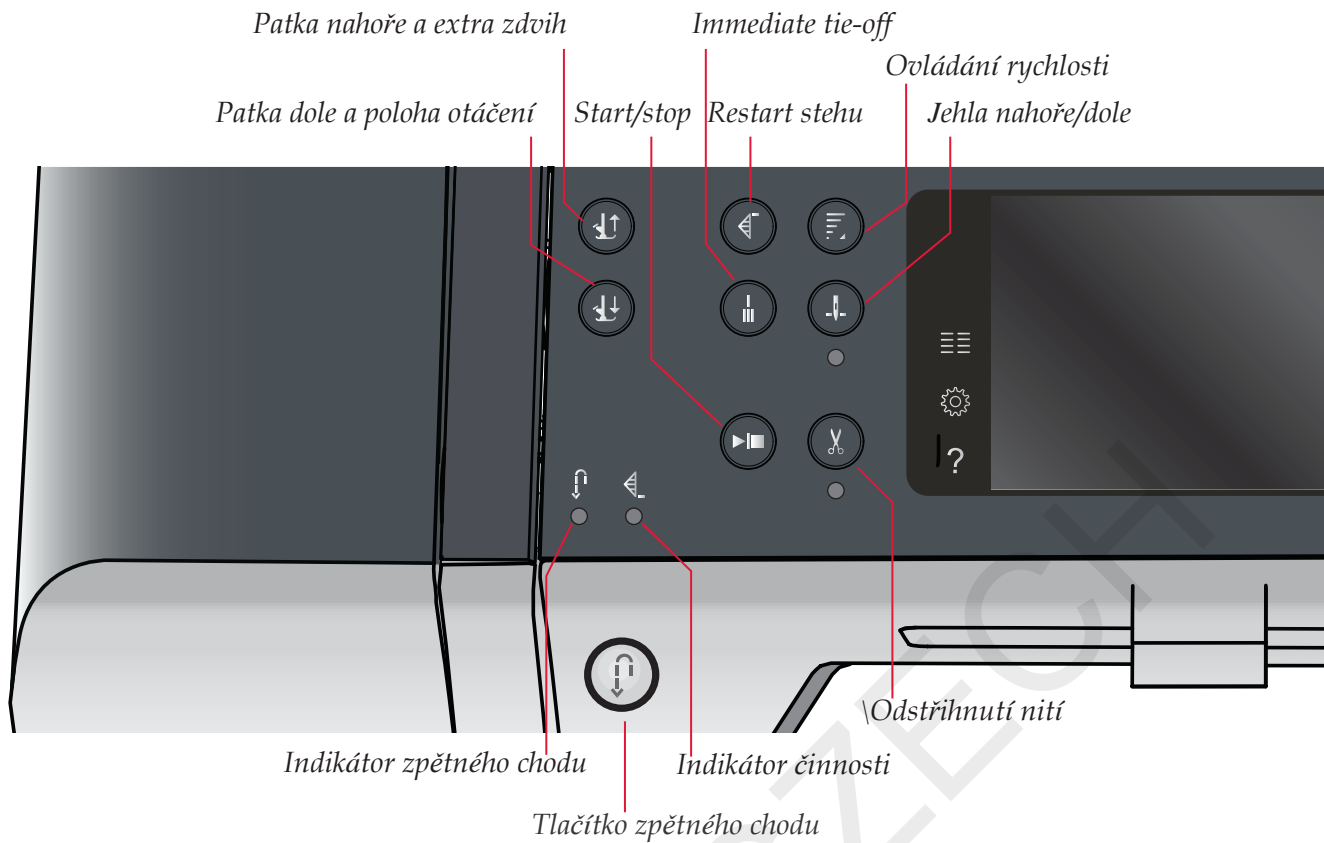

Start/stop

Klepnutím na toto tlačítko spustíte nebo zastavíte stroj bez použití pedálu. Jedním stisknutím stroj spustíte a druhým zastavíte.

Odstrihnutí nití

Tímto tlačítkem provedete okamžité odstrihnutí jehelní i cívkové nití.

Pokud tlačítko stisknete během šití, stroj dokončí steh a odstrihne nitě předtím, než se jehla přesune do počáteční pozice následujícího stehu. Váš stroj provede zakončení šití a zvedne přítlačnou patku i jehlu.

Funkci odstrihnutí nití lze vložit do programu, viz strana 4:10.

Poznámka: Přítlačná patka se po odstrihnutí nití nezvedne v případě, že je deaktivován automatický zdvih patky v Nabídce nastavení.

Odstrihování nití strojem můžete deaktivovat v Nabídce nastavení.

Tlačítko zpětného chodu

Jedním stisknutím tlačítka před začátkem šití aktivujete permanentní zpětný chod. Jeho indikátor se rozsvítí a stroj bude šít v obráceném chodu, dokud tuto funkci nezrušíte opakovaným stiskem tlačítka. Pokud stisknete toto tlačítko během šití, stroj bude šít ve zpětném chodu tak dlouho, jak budete držet tlačítko. Indikátor zpětného chodu bude svítit, dokud budete tlačítko držet.

Zpětný chod se také používá při šití ručních knoflíkových dírek, lázacích stehů, programovaných zakončení šití a tečkovacích stezích.

Indikátor zpětného chodu

Indikátor zpětného chodu se rozsvítí při držení stisknutého tlačítka zpětného chodu. Rovněž se rozsvítí při aktivaci permanentního zpětného chodu.

Indikátor činnosti

Indikátor činnosti ukazuje, že bude provedena nějaká činnost, například tečkování. Indikátor svítí do té doby, než je činnosti hotová.

STRIMA CZECH

Režim šití 4

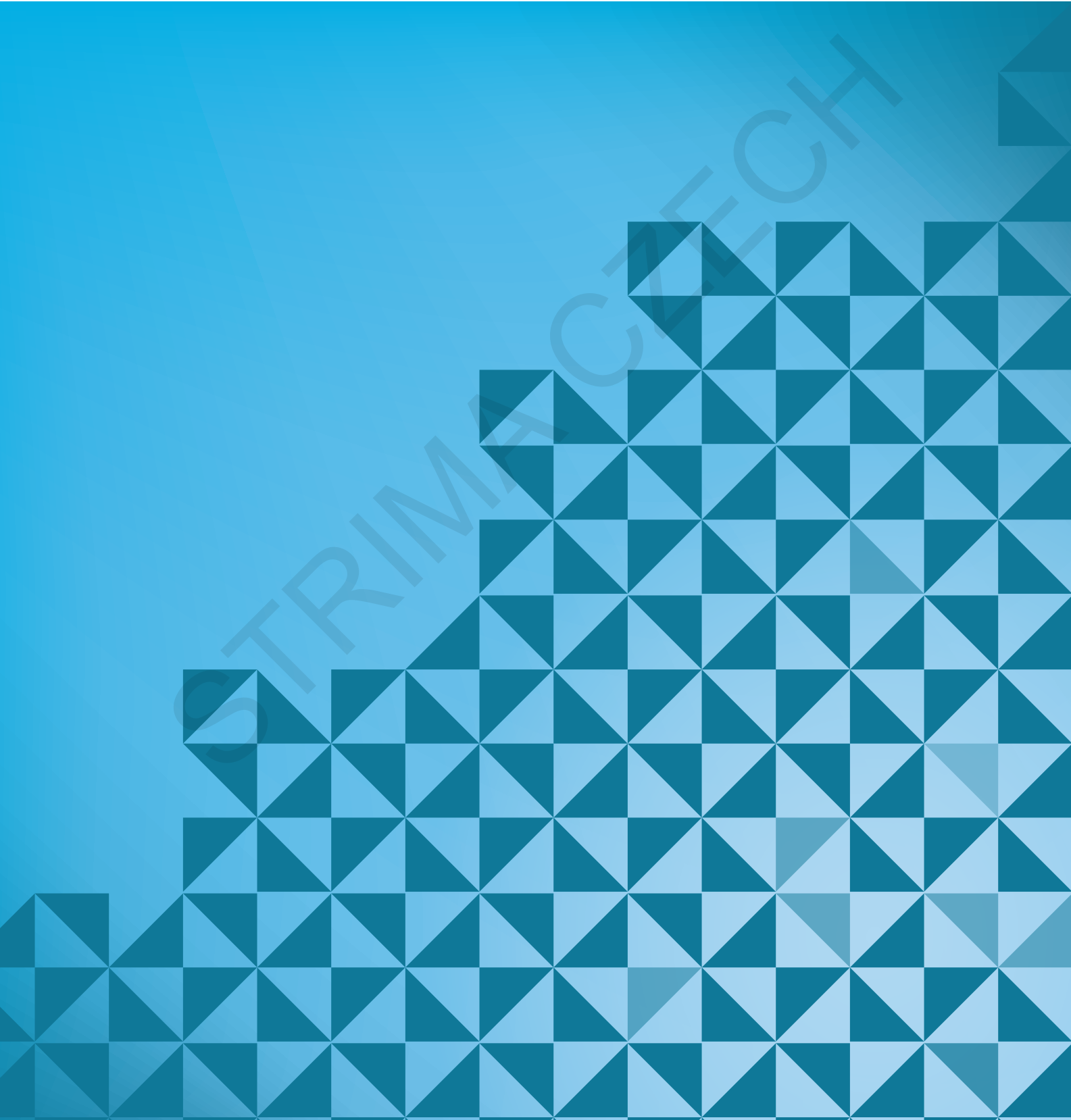

Režim šití

V režimu šití můžete vybírat, upravovat a šít stehy. Vybraný steh je v současné velikosti zobrazen ve stehovém poli. Doporučení a nastavení stroje jsou zobrazeny v horní části obrazovky.

Každý režim na dotykové obrazovce PFAFF® má vlastní barevné schéma, čímž je usnadněna navigace a použití stroje.

Počáteční zobrazení

Jakmile zapnete stroj, objeví se počáteční obrazovka a stroj se otevře v režimu šití.

Režim šití - přehled

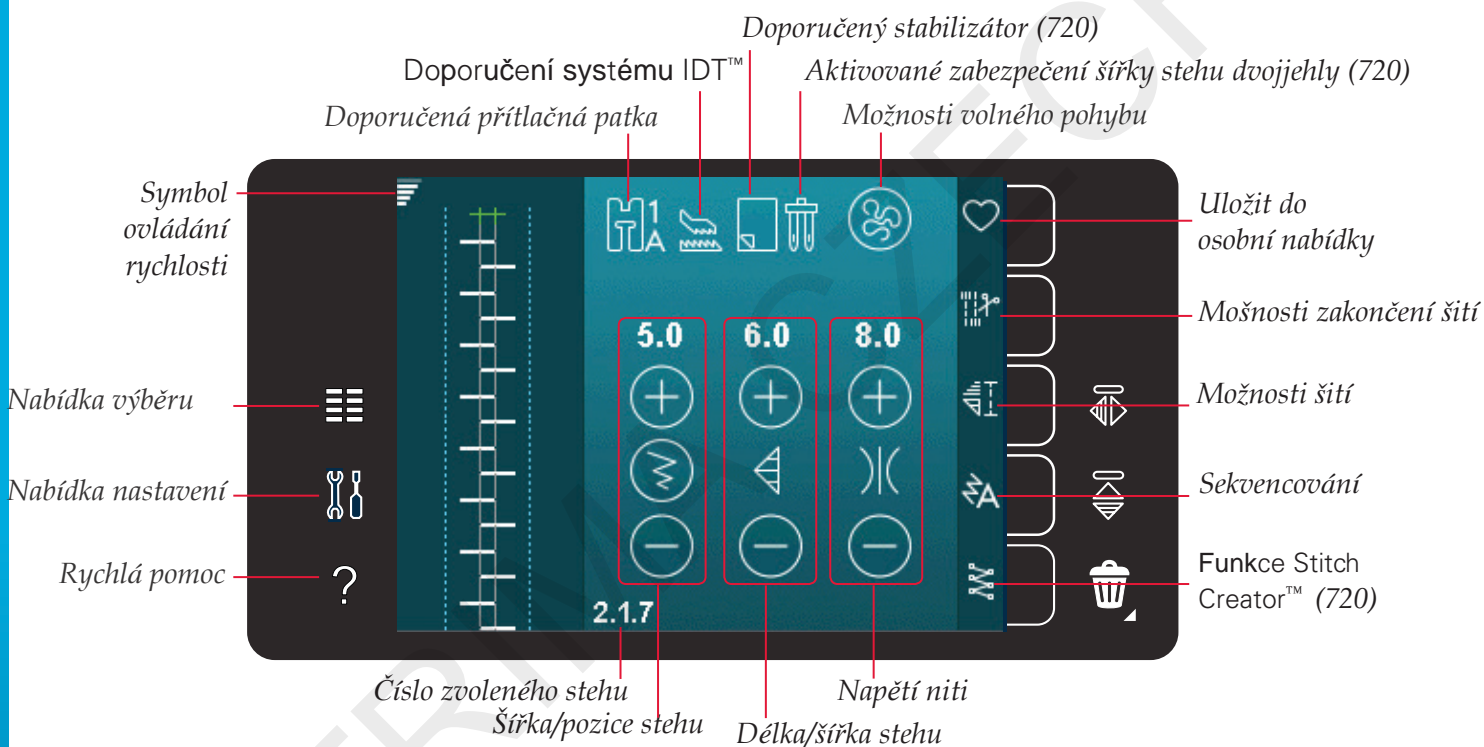

Poznámka: Ne všechny symboly a možnosti jsou zobrazeny najednou.

Nabídka výběru

Pro vstup do nabídky výběru klepněte na ikonu vlevo. Nabídka výběru obsahuje panel výběru na pravé straně, na kterém jsou ikony stehů, fontů, osobních souborů a USB zařízení. Více se o osobních souborech a USB zařízení dozvíte v kapitole 7. Jakmile je steh či font zvolen, nabídka výběru se automaticky zavře. Vybraný font se otevře v okně sekvencování.

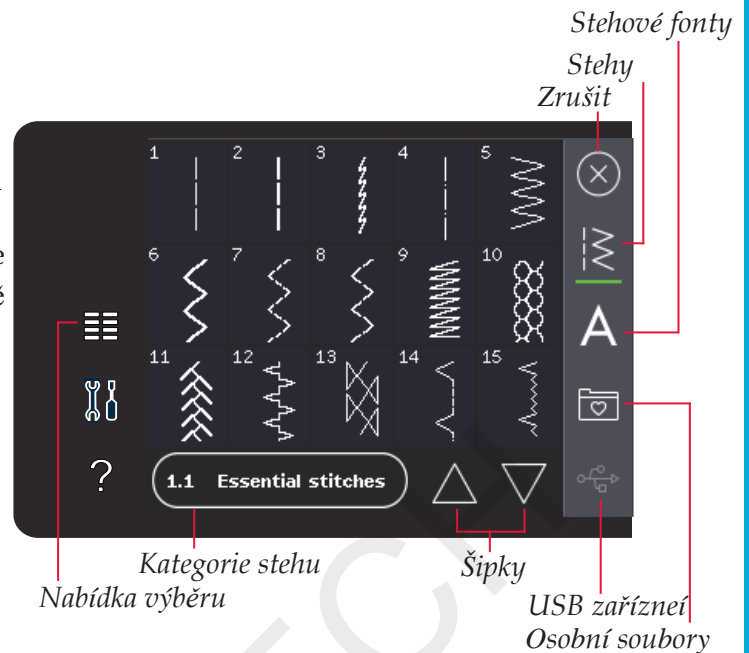

Výběr stehu

Steh vyberete kliknutím na požadovaný steh. Pro scrollování seznamem stehů využijte šipek.

Pro zobrazení všech kategorií, klepněte na ikonu kategorie stehu. U každé kategorie se nachází dvě nebo více podkategorií. V každé kategorii je obsažen seznam stehů.

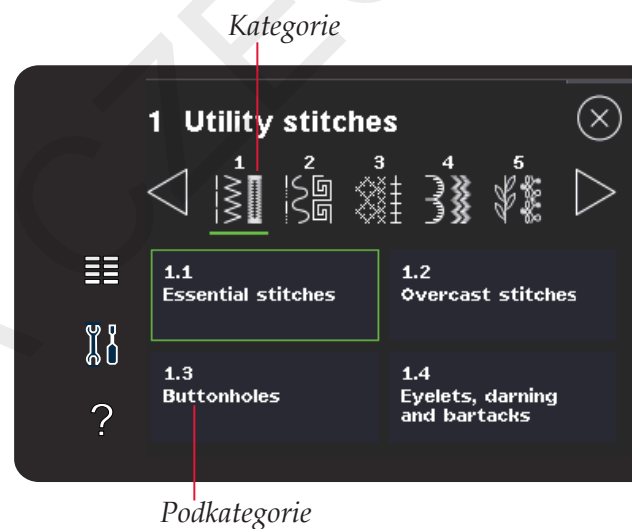

Výběr fontu

Pomocí stehových fontů můžete vytvářet text. Pro načtení fontu otevřete nabídku výběru. Na panelu výběru zvolte fonty. Ve Vašem stroji jsou obsaženy 4 vestavěné fonty. Číslo u fontu označuje velikost fontu. Klepnutím font vyberete. Vybraný font se otevře v sekvencování. Více o sekvencování se dozvíte v kapitole 5.

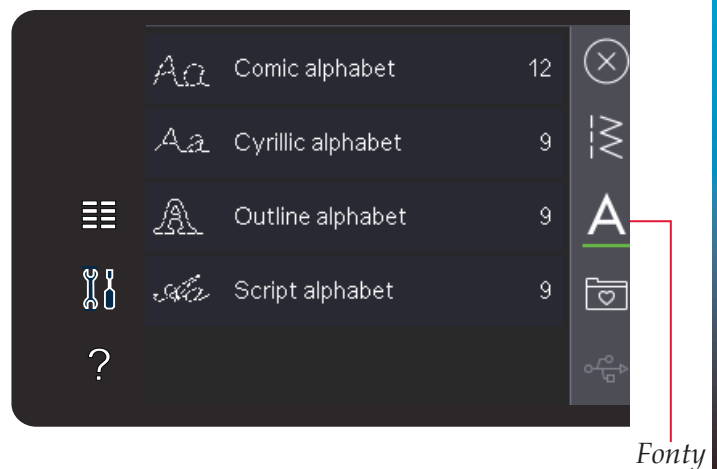

Nastavení stehu

Váš stroj zvolí optimální nastavení pro každý zvolený steh. Na zvoleném stehu můžete provádět vlastní úpravy. Tyto úpravy ovlivní pouze vybraný steh. Vaše nastavení se resetují na výchozí hodnoty po vybrání jiného stehu. Upravená nastavení se při vypnutí stroje neukládají. Upravený steh můžete uložit v osobní nabídce. U některých stehů můžete nastavit i více hodnot. To je označeno symbolem uprostřed tlačítek. Klepněte na symbol pro přepínání mezi různými nastaveními stehu.

Pokud má být steh vyvážený, bojuje se v levém spodním rohu prostředního tlačítka ikona Dlouhého doteku. Dlouhým dotykem na symbol otevřete nastavení vyvážení.

Poznámka: Některé stehy mohou být balancovány, ale není možné nastavovat více hodnot (šířku/pozici) a/ nebo (délku/hustotu). Po jednom dlouhém doteku se vzhled ovládání nezmění. To značí, že u zvoleného stehu nelze nastavovat více funkcí.

Poznámka: Snažte-li se překročit maximální hodnoty zvoleného stehu, rozezná se varovný signál. Výchozí hodnoty jsou zobrazeny bílou barvou.

Šířka stehu

Rozšiřujte a zužujte steh pomocí + a -. Číslo nad ovládáním zobrazuje šířku stehu v mm.

Pozice stehu

U některých stehů je místo šířky možné nastavovat jejich pozici. Pomocí tlačítka + přesunete jehlu doprava a pomocí - posunete jehlu doleva. Číslo nad ovládáním zobrazuje v mm vzdálenost jehly od středové pozice. Stroj má 37 pozic jehly pro přímý steh.

Pozici jehly je možné měnit u všech stehů, které jsou užší než 9 mm. Klepněte na symbol uprostřed pro přenutí mezi šířkou a polohováním stehu. Pozice stehu může být posunuta pouze do maximální hodnoty šířky stehu. Změna pozice stehu rovněž omezí hodnoty jeho šířky.

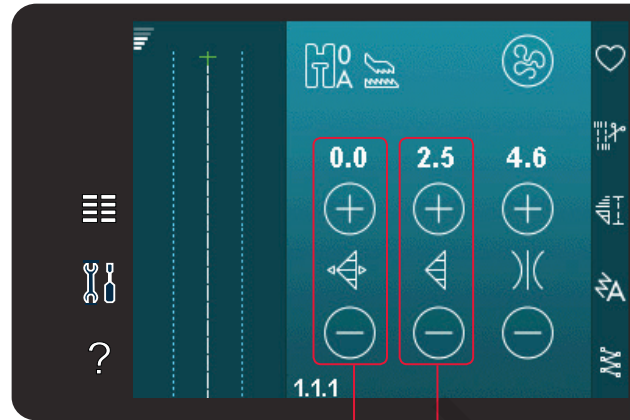

Délka/hustota stehu

Šířka/pozice stehu

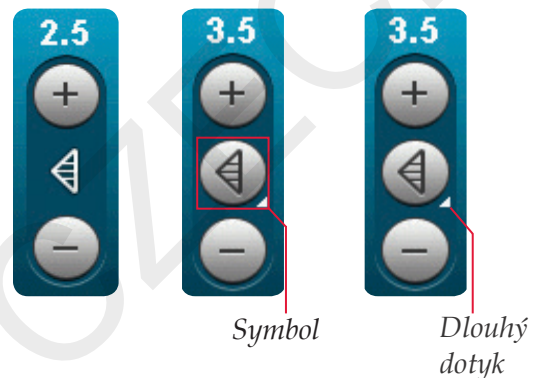

Symbol

Dlouhý dotyk



Šířka stehu

Pozice stehu

Délka stehu

Prodlužujte a zkracujte steh pomocí tlačítek + a -. Číslo nad ovládním zobrazuje délku stehu v milimetrech. Při prodlužování cikcakového či dekorativního stehu se prodlouží celý steh. Při prodlužování saténového stehu, kde může být nastavena také šířka stehu, se prodlouží celý steh, ale hustota zůstane stejná.

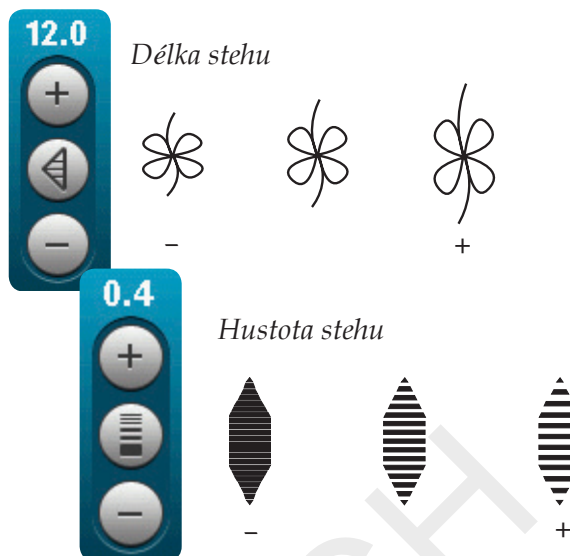

Hustota stehu

Ovládním hustoty stehu můžete upravovat hustotu (blízkost saténových stehů, které tvoří celý steh). Hustota neovlivní délku stehu.

Pro snížení hustoty klepněte na +. Pro zvýšení hustoty pak na -. Číslo nad ovládním v milimetrech zobrazuje vzdálenost mezi saténovými stehy.

Poznámka: Toto je často využíváno při používání speciálních nití a při požadavku na řidší saténové stehy.

Vyvážení

Při šití na speciální látku nebo speciální technikou, může být nutné upravit vyvážení. Pokud je možné steh vyvážit, objeví se u ovládačů stehu ikona dlouhého doteku.

Pro zajištění dobrých výsledků nejprve ušijte vzorek na Vámi používanou látku. Pro aktivaci vyvážení dopředu/dozadu použijte dlouhý dotyk na ovládní délky/hustoty. Pro aktivaci vyvážení do strany použijte dlouhý dotyk na ovládní šířky/polohování stehu. Pro vyvážení použijte ikony + a -.

Poznámka: Knoflíkové dírky lze také vyvážit.

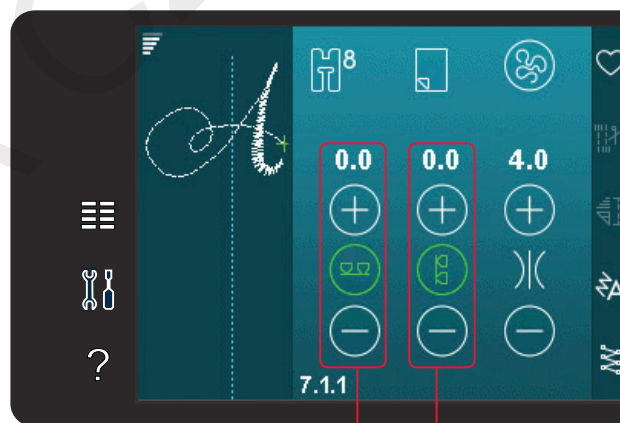

Vyvážit dopředu/dozadu
Vyvážit do strany

Napětí niti

Váš stroj automaticky nastaví nejlepší napětí niti pro Vámi zvolený steh. Napětí niti může být nastavenou u speciálních nití, technik či látek. Tlačítkem + zvyšujete a tlačítkem - snižujete napětí niti.

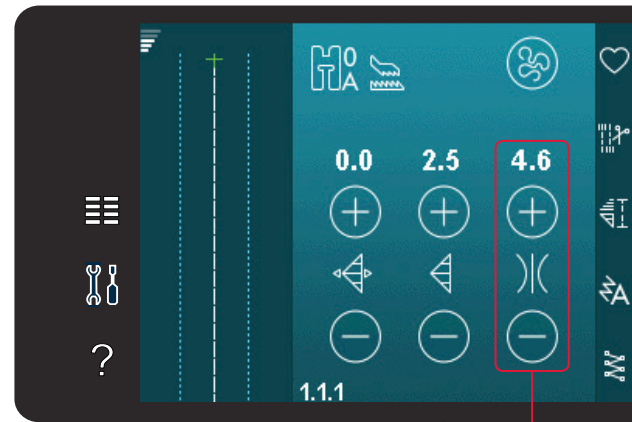

Napětí niti

Správné a nesprávné nastavení niti

Pro nejlepší vzhled a životnost stehu se ujistěte, že je napětí jehlní niti správně nastaveno, např. pro běžné šití se nitě rovnoměrně potkávají mezi dvěma vrstvami látky (A).

Je-li cívková nit viditelná na horní straně látky, napětí niti je příliš velké. Snižte napětí jehlní niti (B).

Je-li jehlní nit viditelná na zadní straně látky, napětí niti je příliš nízké (C). Zvyšte napětí niti.

U knoflíkových dírek a dekorativních stehů by jehlová nit měla být na spodní straně látky viditelná (C). Snižením napětí vrátíte jehlní nit na stranu látky. F

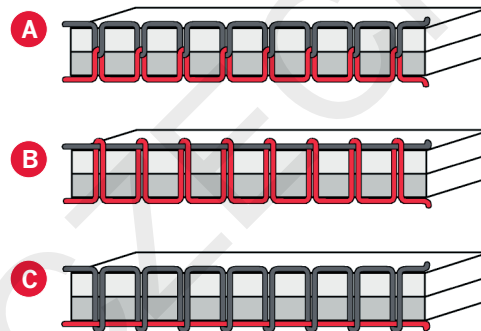

Zrcadlení

Pro zrcadlení stehu či sekvence klepněte na ikonu bočního zrcadlení. Pro vertikální zrcadlení pak na ikonu koncového zrcadlení.

Poznámka: Knoflíkové dílky nelze zrcadlit.

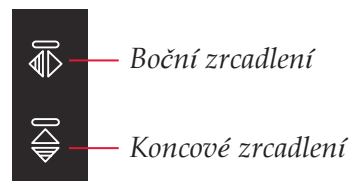

Uložit do osobní nabídky

Pro uložení stehu klepněte na ikonu Uložit do osobní nabídky v režimu šití. Objeví se stehy kategorie 10, tedy stehy uložené do osobní nabídky. Každá podkategorie osobní nabídky má 10 podkategorií, do kterých můžete své stehy či sekvence uložit. Vyberte si podkategorii, do které chcete steh uložit. Všechny dříve uložené stehy budou v osobní nabídce zobrazeny. Osobními nabídkami můžete listovat pomocí šipek a najít tak volnou pozici pro uložení stehu. Každý box bez stehu je volná pozice a může být použita pro uložení nového stehu. Jednoduše klepněte na polohu, kde má být steh uložen.

Každý box se stehem je obsazená pozice. Již uložený steh je možné přepsat. Jednoduše na něj klepněte, čímž jej přepíšete. Objeví se vyskakovací okno, které Vás žádá o potvrzení přepsání. Ukládání je možné zrušit ikonou Zrušit. Ukládací okno se zavře a Vy se vrátíte na předchozí obrazovku.

Smazat steh

Pokud chcete smazat jeden steh, nejprve klepněte na ikonu Smazat (A). Objeví se zelený symbol Smazat (B) v pravé spodní části obrazovky, čímž je indikováno, že je funkce Smazat aktivní. Poté klepněte na steh, který chcete smazat. Pozice se uvolní. Pro zrušení smazání před výběrem stehu znovu klepněte na ikonu Smazat.

Dlouhým dotykem na ikonu smazat vyprázdníte celou vybranou podkategorii. L

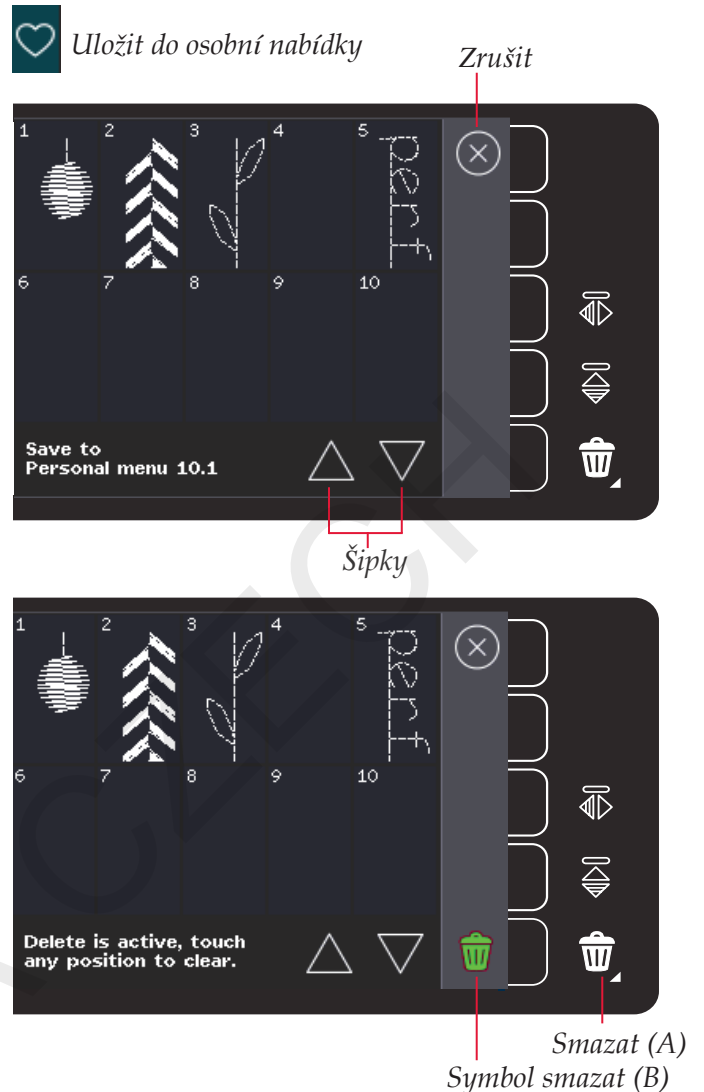

Možnosti volného pohybu (720)

Všechny stehy Vašeho stroje mohou být šity volným pohybem pro vytváření fantastických efektů.

Klepněte na ikonu Možnosti volného pohybu a otevře se okno, kde můžete vybrat ze tří různých možností volného pohybu. Vybraná funkce volného pohybu je zobrazena v horní části obrazovky symbolem volného pohybu. Použijte rychlou pomoc pro informace o současném nastavení. U všech volných pohybů se podavače automaticky spustí a látka je nutné podávat ručně.

Poznámka: Ujistěte se, že je systém IDT™ deaktivován.

O šití volným pohybem se více dozvíte na straně 4:20.

Volný pohyb s dynamickou pružinovou patkou 6D

Aktivujte tuto funkci pro přepnutí stroje do režimu Volného pohybu s dynamickou pružinovou patkou 6D pro pružinovou patku 6D (volitelné příslušenství, součást číslo 820991-096). Dynamická pružinová patka měří tloušťku látky a zvedá se a klesá s každým stehem, čímž přidržuje látku na stehové desce, zatímco je prováděn steh.

Poznámka: Je doporučeno používat dynamickou pružinovou patku 6D s přímým stehem. V nastavení stroje aktivujte zabezpečení šířky stehu.

Volný pohyb s pružinovou patkou

Aktivujte tuto funkci pro přepnutí stroje do režimu volného pohybu s volitelnou pružinovou patkou. Pružinová patka se zvedá a klesá s každým stehem, čímž přidržuje látku na stehové desce, zatímco je prováděn steh.

Poznámka: Volitelnou pružinovou patku lze zakoupit u Vašeho autorizovaného prodejce PFAFF®.

Symbol možností volného pohybu

Možnosti volného pohybu

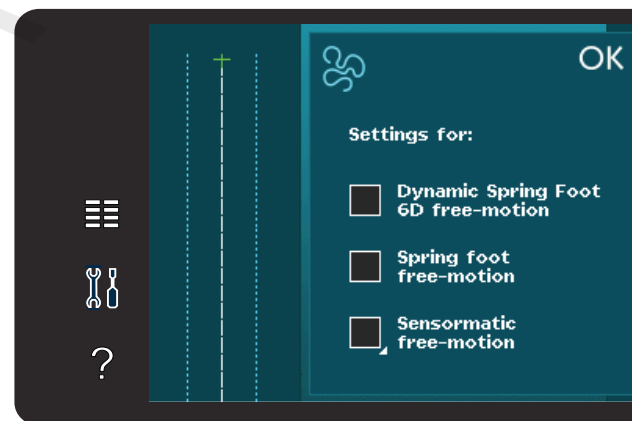
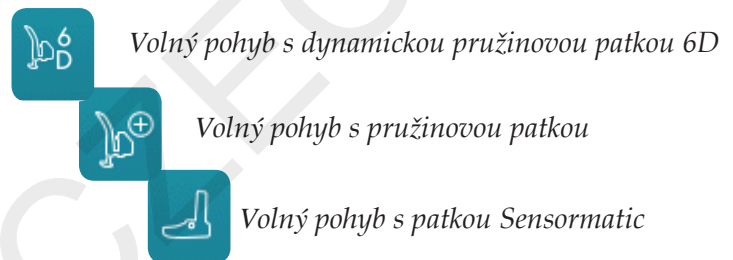
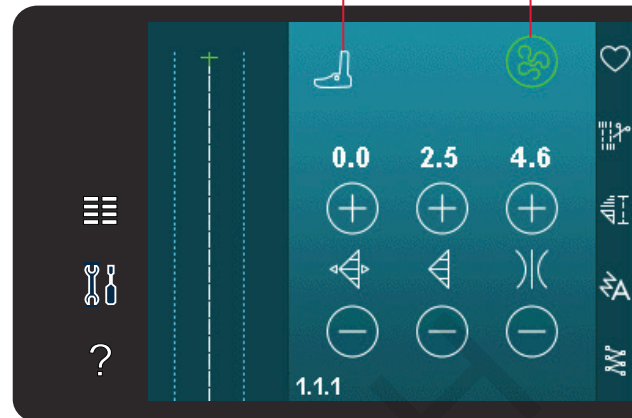

Volný pohyb s patkou Sensormatic

Aktivujte touto funkcí pro přepnutí stroje do režimu volného pohybu s patkou Sensormatic, např. Vyšívací/Sensormatic přítlačná patka 6A.

Při šití nízkou rychlostí ve volném pohybu se přítlačná patka zvedá a klesá s každým stehem, čímž přidržuje látku na stehové desce, zatímco je prováděn steh. U vyšších rychlostí přítlačná patka během šití nad látkou plave.

Pokud se látka při šití pohybuje nahoru a dolů s jehlou, mohou se objevit přeskočené stehy. Spuštění přítlačné patky zmenší prostor mezi přítlačnou patkou a látkou, což přeskočené stehy eliminuje.

Pro nastavení výšky přítlačné patky Sensormatic v režimu volného pohybu použijte na okýnko dlouhý dotyk a nastavení provedte ve vyskakovacím okně.

Poznámka: Nesnižte přítlačnou patku příliš. Látka se stále musí pod patkou pohybovat volně.

Je-li aktivován volný pohyb Sensormatic, nepoužívejte pružinovou přítlačnou patku, jehla by mohla patku poškodit.

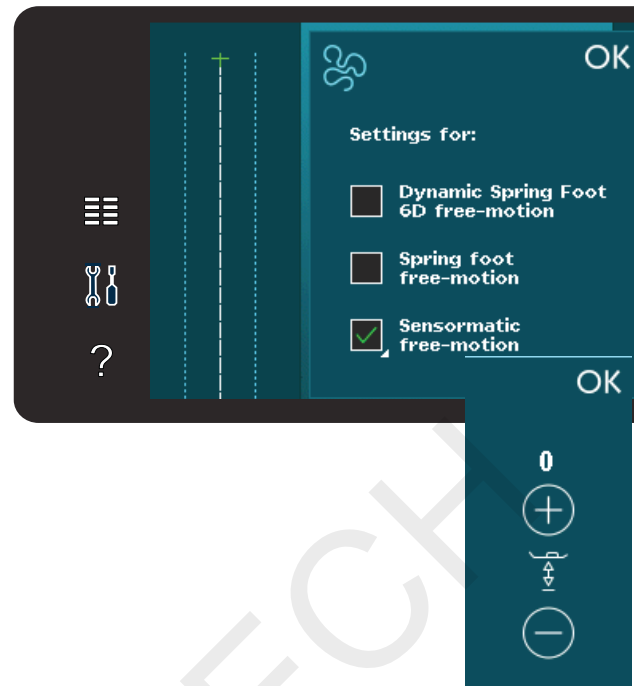

Výška přítlačné patky

STRIMA CZECH

Možnosti zakončení šití

Klepnete-li na ikonu Možnosti zakončení šití, otevře se složka, která Vám umožní výběr ze tří různých funkcí: zakončení šití na začátku, na konci a odstříhnutí niti.

Jakmile jste aktivovali své nastavení, můžete tyto tři ikony skrýt pomocí opětovného klepnutí na ikonu možností zakončení šití. Ikona indikuje Vaše nastavení změnou barvy zvolené funkce. Nastavení je zapnuto, dokud jej nevypnete.

Poznámka: Pro okamžité zakončení šití využijte tlačítka okamžitého ukončení šití, které je umístěno na přední straně stroje spolu s ostatními tlačítky.

Šití s nastavenými možnostmi zakončení

1. Zakončení šití na začátku bude provedeno okamžitě po začátku šití.
2. Stiskněte tlačítko zpětného chodu pro provedení zakončení šití na konci. Indikátor činnosti se rozsvítí. Stroj dokončí steh a provede zakončení.

Když je naprogramováno odstříhnutí niti, stroj automaticky odstříhne nitě po provedení zakončení šití na konci. Jehla a přítlačná patka se zvednou.

Note: To activate reverse sewing, stop sewing and press the reverse button. The reverse indicator will be lit. No tie-off will be performed.

Press the reverse button when sewing in reverse to activate tie-off end. Both the reverse indicator and the action indicator will be lit.

To go back to sewing forward, stop sewing in reverse and press the reverse button. No indicators will be lit and no tie-off will be performed.

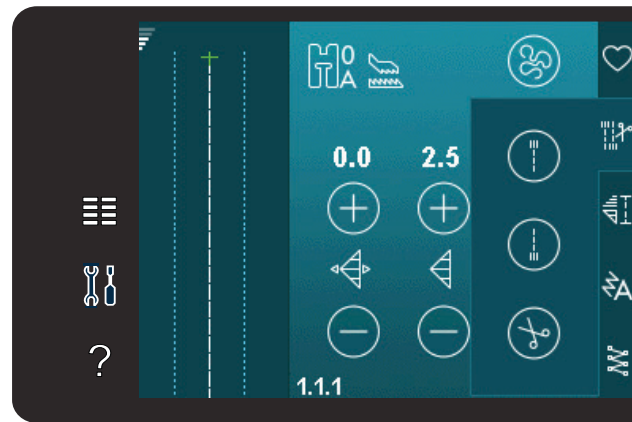

Možnosti zakončení šití

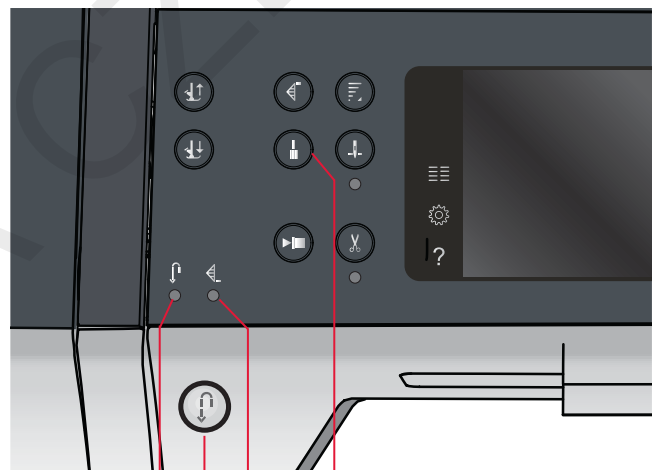
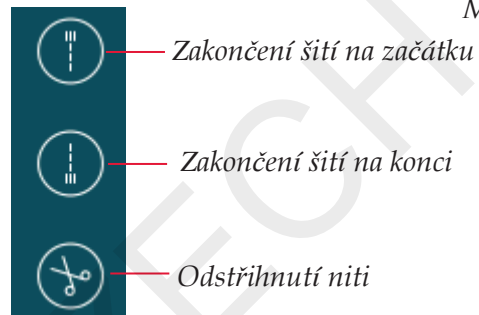

Okamžité zakončení šití

Indikátor činnosti

Tlačítko zpětného chodu

Indikátor zpětného chodu

Programy šití

Tyto možnosti Vám umožní aktivovat zužování/rozšiřování, režim jednoho stehu a látačí programy. Můžete šít bez zavření vyskakovacího okna.

Poznámka: Ne všechny porgramy mohou být použity najednou.

Program zužování/rozšiřování

Program zužování/rozšiřování rozšiřuje či zužuje steh během šití, čímž vytváří symetrické či asymetrické vzory.

Program aktivujete klepnutím na jednu z ikon. Výchozí úhel je 45 stupňů. Dlouhým dotykem na ikonu zužování/rozšiřování zobrazíte dostupné úhly. Vyberte jeden z úhlů pro začátek zužování/rozšiřování a stejný úhel či jiný pro ukončení.

Je-li program deaktivován a poté aktivován znovu, bude aktivován předtím zvolený úhel. Pokud je tento program aktivní na začátku i na konci a začnete šít, šířka stehu bude nastavena na 0mm. Steh se bude rozšiřovat, dokud nedosáhne požadované šířky. Šijte do požadované délky a stiskněte tlačítko zpětného chodu. Šířka bude redukována na 0 mm a dokud není program dokončen, bude svítit indikátor činnosti.

Program jednoho stehu (720)

Aktivujte program jednoho stehu klepnutím na ikonu. Program jednoho stehu Vám umožní rozhodnout se, kolik opakování stehu chcete ušít. Nastavte počet opakování pomocí ikon na pravé straně. Zvolený počet opakování je zobrazen mezi ikonami + a -. Stroj se automaticky zastaví, jakmile je ušit požadovaný počet opakování.

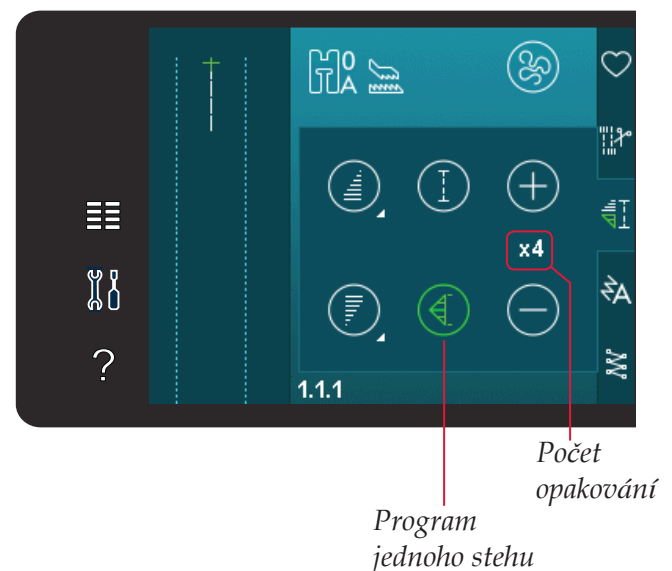
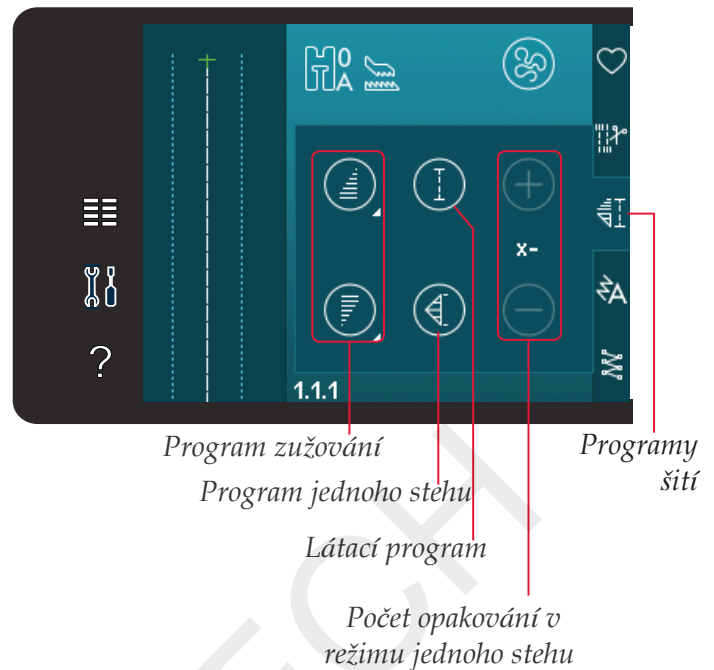

Program záplatování (720)

Program Izáplatování Vám umožňuje nastavit přesnou délku švu, který může být ušit opakovaně. To je velice užitečné při prošívání.

Pro programování délky švu aktivujte program záplatování. Ušijte požadovanou délku stehu a stiskněte tlačítko zpětného chodu. Indikátor činnosti na stroji bude svítit, dokud nebude ušit poslední steh. Tím bude nastavena délka švu.

Po naprogramování látačí sekvence bude ikona programu sekvence neaktivní. Místo ní se aktivuje program jednoho stehu.

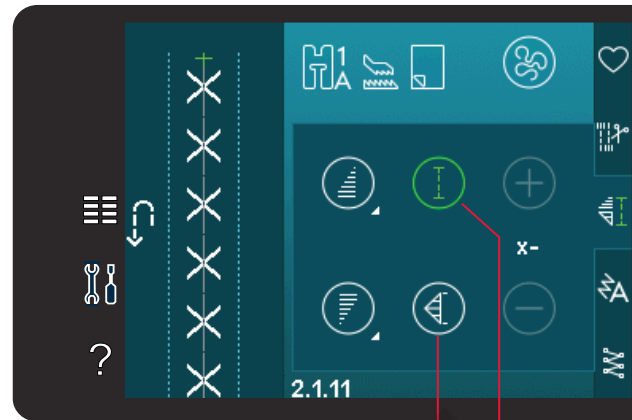

Program jednoho stehu

Program záplatování

Kombinování programů zužování/rozšiřování, záplatování a programu jednoho stehu

Kombinování všech programů umožňuje opakovat zužovaný/rozšiřovaný steh se stejnou délkou.

Aktivujte zužování/rozšiřování klepnutím na kteroukoli z ikon, poté aktivujte záplatování klepnutím na příslušnou ikonu. Postupujte dle instrukcí pro zužování na předchozí straně. Jakmile stisknete tlačítko zpětného chodu, rozsvítí se indikátor

činnosti a bude svítit, dokud nebude zužování a poslední opakování stehu dokončeno.

Steh je nyní naprogramován a aktivuje se program jednoho stehu. Když začnete znovu šít, steh bude automaticky opakován se stejnou délkou.

Mezi ikonami + a - je zobrazen počet opakování v programu. Použijte ikonu + a - pro nastavení délky švu.

Poznámka: Zužování je zahrnuto do počtu opakování na obrazovce.

Sekvencování

Klepnutím na tuto ikonu otevřete sekvencování. V sekvencování můžete vytvářet a upravovat sekvence stehů a písmen. Více se o sekvencování dočtete v kapitole 5.

Funkce Stitch Creator™ (720)

Klepnutím na tuto ikonu otevřete funkci Stitch Creator™. Funkce Stitch Creator™ Vám umožňuje vytvářet vlastní 9 mn stehy či upravovat vestavěné stehy. Upraven může být každý steh. Více se o této funkci dočtete v kapitole 6.

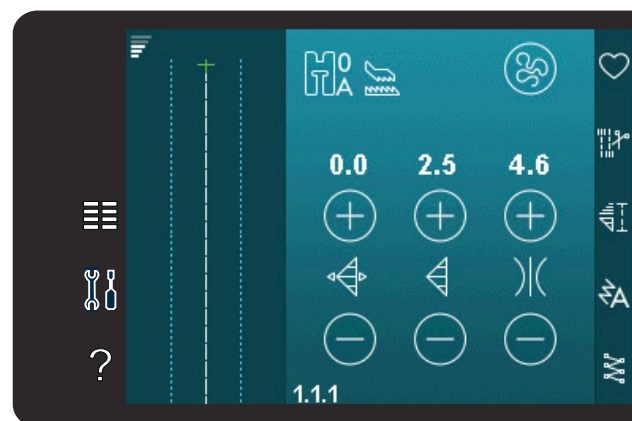

Funkce Stitch Creator™

Sekvencování

Techniky šití

Tyto techniky mohou vyžadovat některé speciální přítlačné patky a příslušenství.

Přišívání zipů

Existují různé způsoby přišívání zipů. Pro nejlepší výsledky následujte pokyny pro typ Vašeho zipu.

Některé typy zipů je nutné přišívát v blízkosti zipů. Na držák přítlačné patky může být umístěna přítlačná patka pro zipy 4, kterou lze zacvaknout nalevo nebo napravo dle toho, kde chcete svůj zip mít. Poté nastavte polohu stehu tak, aby byla v blízkosti zubů zipu pomocí 37 pozic jehly dostupných pro přímý steh.

Poznámka: Je-li přítlačná patka připojena na pravé straně držáku přítlačné patky, jehla se může pohybovat pouze doleva. Pokud je patka na levé straně držáku, jehlou je možné pohybovat pouze doprava.

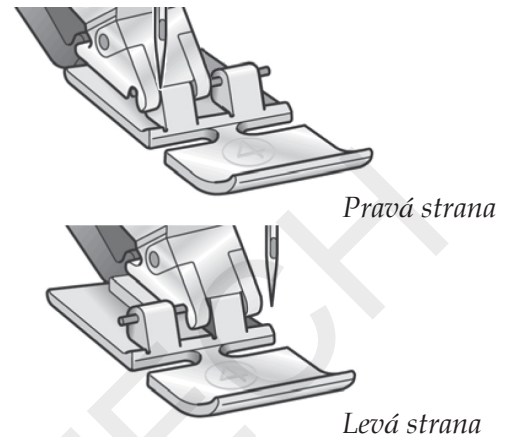

Šití lemů na těžké látky

Při šití přes švy na extrémně těžkých látkách či přes džínsové lemy o ně může přítlačná patka zavadit.

Pomocí víceúčelového nástroje vybalancujte výšku přítlačné patky během šití. Jedna strana víceúčelového nástroje je širší než druhá. Použijte stranu s požadovanou tloušťkou. Aktivujte systém IDT™, viz strana 2:8. Šijte vybraný lem dokud se nedostanete do blízkosti švu. Zvedněte přítlačnou patku a umístěte pod ní zezadu víceúčelový nástroj. U nejsilnějšího bodu látky snižte rychlost šití. Jakmile se necházíte v nejvyšším bodě švu, umístěte víceúčelový nástroj pod přítlačnou patku a pokračujte v šití, dokud šev nepřekonáte.

Tip! Prodloužení stehu může zlepšit výsledky šití při šití na těžkých látkách.

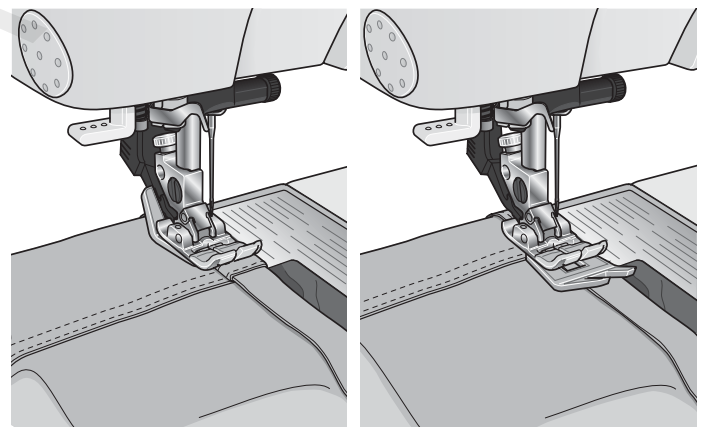

Tříkrokový cikcak steh

Steh číslo 1.1.7 může být použit pro obnitkování okrajů. Ujistěte se, že jehla propichuje látku na levé straně a obnitkovává ji na pravé.

Steh číslo 1.1.7 může být také použit jako elastický steh pro pyžama, sukně a plavecké oblečení.

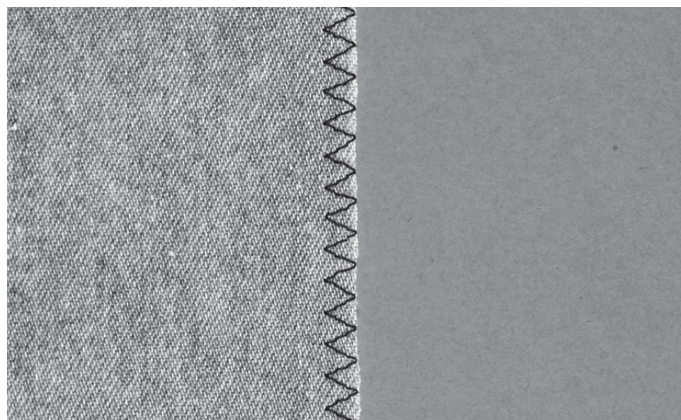

Steh neviditelného lemu

Steh neviditelného lemu č. 1.1.14 se používá pro šití neviditelných lemů na sukních, kalhotách a domácích dekoracích. Použijte přítlačnou patku 3 spolu se systémem IDT™.

- Dokončete okraj lemu.
- Přehněte a přitlačte přídavek na rubovou stranu.
- Přehněte lem zpátky na sebe, aby přibližně 1 cm dokončeného okraje přesahoval přes ohyb. Rubová strana Vašeho projektu by měla být nyní nahoře.
- Vložte látku pod přítlačnou patku tak, aby byl ohyb umístěn podél vodítka okraje A.
- Jakmile jehla kmitá do pehybu, měla by zachytit malé množství látky. Pokud jsou stehy vidět na pravé straně látky, nastavte vodítko okraje A pomocí šroubu B, dokud není steh zachytávající lem sotva vidět.

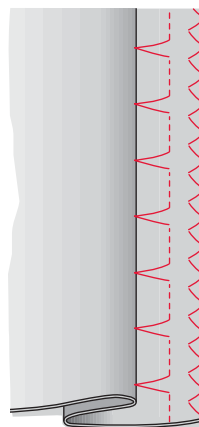
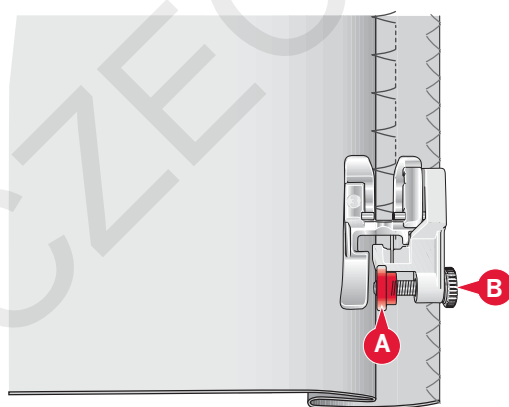

Steh slepého lemu č. 1.1.14

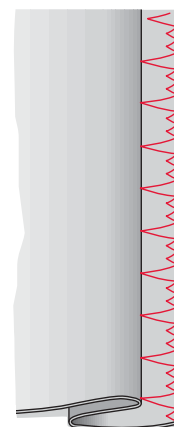

Elastický steh slepého lemu č. 1.1.15

Elastický steh neviditelného lemu

Elastický steh neviditelného lemu č. 1.1.15 je zvláště užitečný u strečových látek, protože cikcak ve stehu umožňuje jeho natahování. Lem je dokončen a ušit zároveň. Na většině pletenin není třeba nejdříve dokončit neupravený okraj.

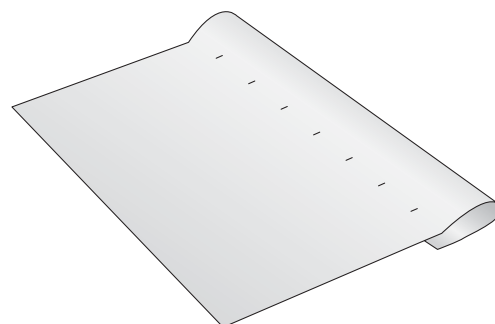

Knoflíkové dírky

Knoflíkové dírky se nachází v kategorii 1, podkategorii 1.3 v nabídce výběru.

Poznámka: Knoflíkové dírky do 50 mm je možno šít pomocí přitlačné patky Sensormatic 5A. Obě strany díky Sensormatic jsou šity stejným směrem pro vyváženější výsledky.

Knoflíkové dírky 50 mm jsou šity ručně čtyřmi kroky pomocí patky 5M.

Směr stehů je na obrazovce indikován šipkou vedle knoflíkové dírky.

Pro šití knoflíkové dírky nejdříve připojte správnou přitlačnou patku, poté vyberte knoflíkovou dírku. Pro zajištění dobrých výsledků nejdříve ušijte na používanou látku a stabilizátor vzorek.

Poznámka: Ujistěte se, že je systém IDT™ deaktivován.

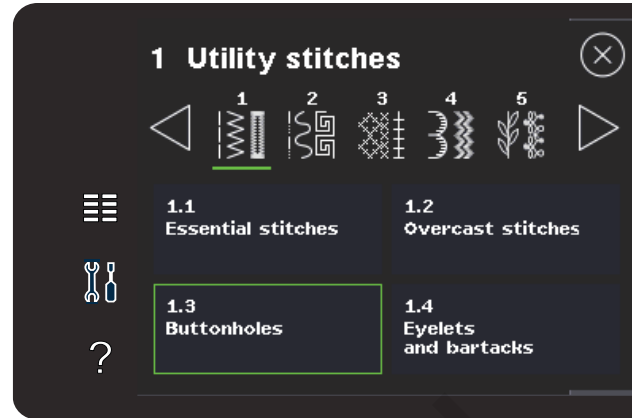

Připojení přitlačné patky Sensormatic

1. Nacvakněte přitlačnou patku Sensormatic.
2. Zapojte kabel do zástrčky vlevo nad oblastí jehly, za navlékačem (A).

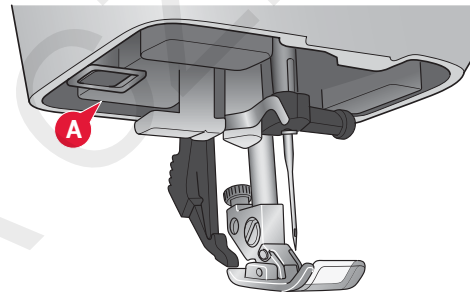

Knoflíková dírka Sensormatic

Šijete-li knoflíkovou dírku pomocí přitlačné patky Sensormatic, nastavte délku dírky tak, aby byla o něco větší než knoflík. Knoflík můžete změřit pomocí pravítka na krytu. Délku nastavíte pomocí symbolů + a -. Umístěte látku pod patku a ujistěte se, že je červená šipka srovnána s výřezem na patce (B). Začněte šít sešlápnutím pedálu nebo stisknutím tlačítka start/stop. Knoflíková dírka bude automaticky dokončena a nitě odštíhnutý. Knoflíkovou dírku můžete opakovat kolikrát chcete.

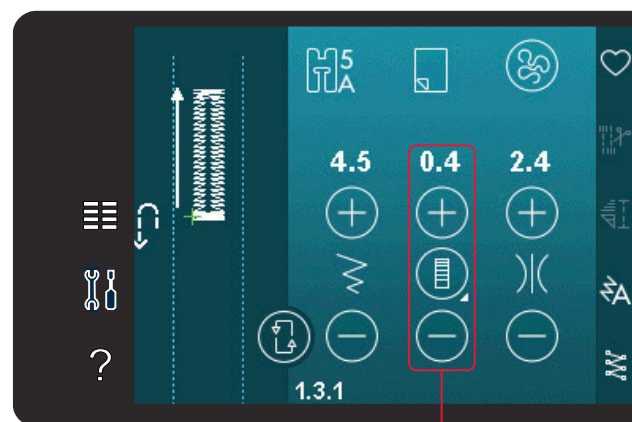

Délka knoflíkové dírky

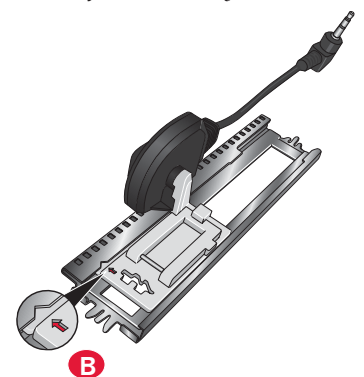

Ruční knoflíková dírka

Pro šití ruční knoflíkové dírky použijte přítlačnou patku 5M. Ušijte první sloupek tak dlouhý, jakou chcete knoflíkovou dírku. Klepněte na tlačítko zpětného chodu. Stroj ušije šicí závorku a druhý sloupek. Jakmile jsou sloupky srovnány, klepněte na tlačítko zpětného chodu pro ušití druhé šicí závorky.

Opakovat ruční knoflíkovou dírku

Jakmile jste svou knoflíkovou dírku nastavili, použijte funkci opakování knoflíkové dírky pro ušití identických kopií. Dokud je ikona zvolena, stroj bude šít knoflíkové dírky znovu a znovu. Ikona Opakovat ruční knoflíkovou dírku je dostupná pouze při šití ruční knoflíkové dírky.

Pro zrušení funkce jednoduše odklikněte ikonu.

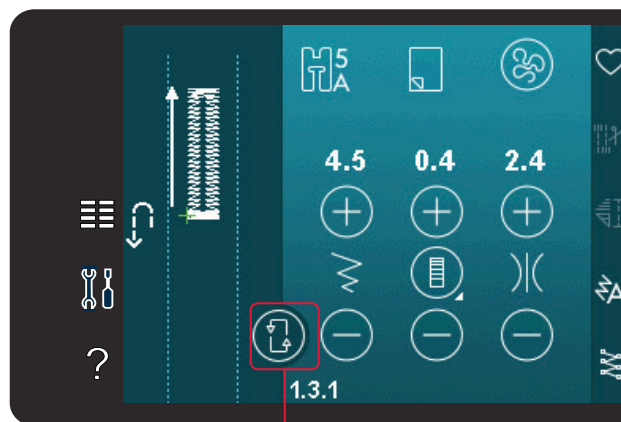

Opakovat knoflíkovou dírku

Šňůrková knoflíková dírka

Šňůrkové knoflíkové dírky šité s ozdobnými šňůrkami jsou stabilnější, odolnější a mají profesionální vzhled.

1. Umístěte střed šňůrky přes kovovou tyčinku vyčnívající ze středu zadní části patky na ruční knoflíkové dírky 5M. Protáhněte konce nitě pod patkou směrem dopředu patku.
2. Nacvakněte ruční knoflíkovou dírku 5M.
3. Po dokončení knoflíkové dírky tahejte konce šňůrky tak dlouho, dokud není smyčka niti skryta pod šicí závorkou knoflíkové dírky.
4. Navlečte ozdobné šňůrky do jehly a protáhněte je na rubovou stranu oděvu. Svažte šňůrky a přebývající šňůrku odstříhňte.

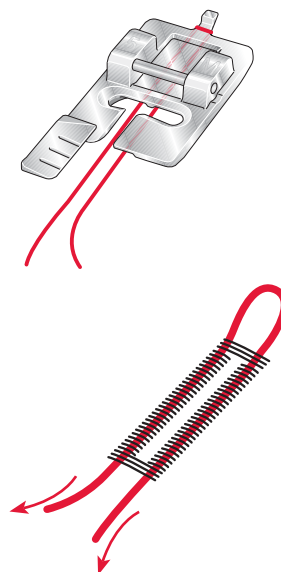

Přišívání knoflíků

Pro přišívání knoflíků odstraňte přítlačnou patku a vyberte steh pro přišívání knoflíků. Podavače se automaticky spustí.

Umístěte knoflík pod držák přítlačné patky. Použijte ikonu bočního zrcadlení, abyste se ujistili, že jsou dírky v knoflíku zarovnané s pohybem jehly a šířka je pro knoflík dostačující. Pokud je to třeba, nastavte šířku stehu, abyste šířku stehu zarovnali s dírkami v knoflíku.

Je-li to třeba, zvyšte či snižte počet stehů, které připevní knoflík na látku pomocí ikon pro opakování stehů. Začněte šít. Stroj bude šít program za Vás.

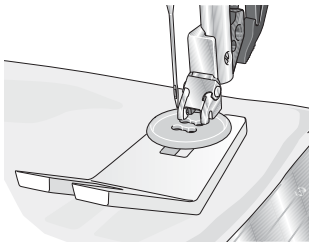

Poznámka: Pomocí víceúčelového nástroje vytvořte držák nití pro knoflík. Rovněž můžete použít přišívací přítlačnou patku, která je dostupná jako volitelné příslušenství u Vašeho prodejce PFAFF®.

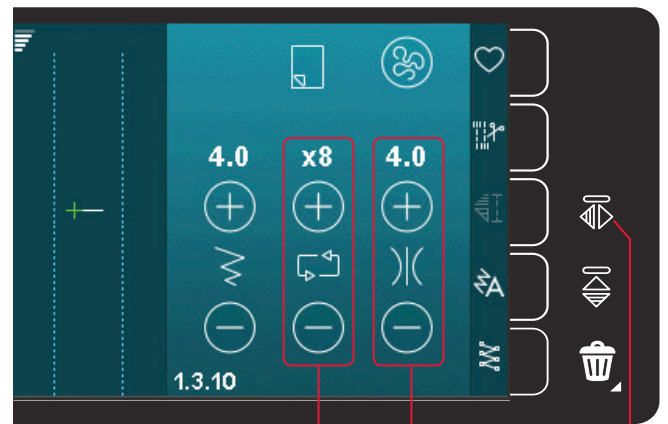

Šířka stehu

Počet

opakování stehu

Boční
zrcadlení

Látání

Zalátání malé díry či trhliny předtím, než se zvětší, může zachránit oděv. Zvolte lehkou nit v barvě tak podobné Vašemu obleku, jak je to jen možné.

1. Uložte látku či stabilizátor do pozice pod dírou či trhlinou v oděvu.
2. Vyberte látaací steh.
3. Začněte šít nad dírou na levé straně.
4. Po přešití přes díрку stiskněte tlačítko zpětného chodu pro nastavení délky stehu. Váš šicí stroj dokončí steh automaticky.
5. Výchozí nastavení stroje je opakování stejné velikosti čtverce látání; jen pokračujte v šití.

Ikona opakování bude zvýrazněna, což indikuje, že je opakování aktivované. Pro deaktivaci opakování klepněte na ikonu opakování.

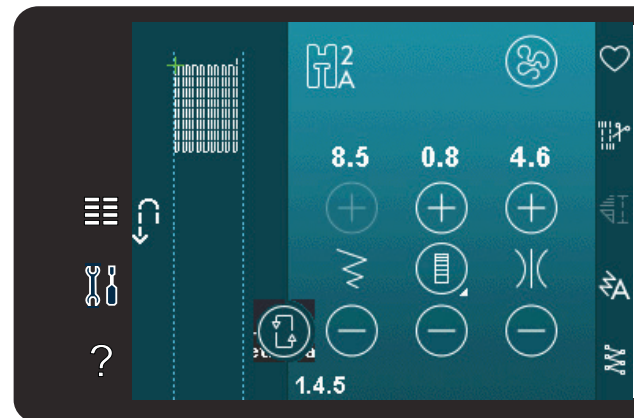

Prošívání

Prošívání přikrývka se obvykle sestává ze tří vrstev, dvě vrstvy látky a jedna vrstva vaty mezi nimi. Pro šití všech vrstev dohromady máte k dispozici celou škálu stehů a technik.

Stehová deska přímého stehu (720)

Při našívání Vaší prošívání přikrývky připojte stehovou desku přímého stehu. Menší otvor ve stehové desce přímého stehu podpírá látku blíže k jehle a pomáhá zabránit vtažení látky do prostoru cívky, zvláště na začátku a/nebo na konci švu.

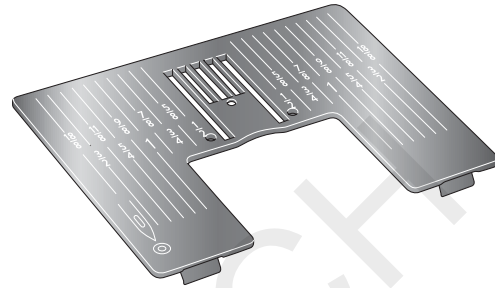

Program záplatování

Program záplatování Vám umožňuje naprogramování přesné délky švu, který může být šit i opakovaně. To je velice užitečné při prošívání, zvláště při našívání mnohých bloků stejné velikosti.

Informace o používání programu záplatování naleznete na straně 4:12.

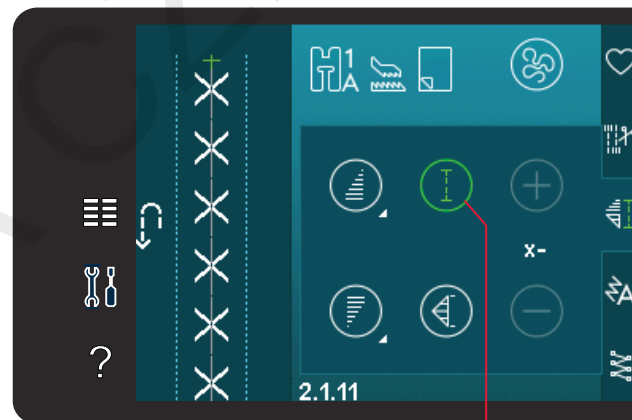

Program záplatování

Našívání vrchní části přikrývky

Vystříhnete kusy látky pro vrchní část Vaší přikrývky se šicí záložkou 6 mm $\frac{1}{4}$ ". Nacvakněte prošívací patku $\frac{1}{4}$ " se systémem IDT™; umístěte látku pod patku tak, aby byl odstřižený okraj zarovnaný s venkovním okrajem palce patky.

Stlačte šev pro zablokování stehů, potom otevřete kusy a stlačte šicí záložku na jednu stranu. Je-li to možné, tlačte šicí záložky směrem k tmavší látce.

Sestavte kusy dle pokynů stříhu. Navrstvěte vrchní stranu přikrývky tabulovou vatou dozadu.

Sešpendlete vrstvy dohromady v přípravě prošívání.

Ručně vypadající prošivaná přikrývka

1. Přišpendlete dokončenou vrchní stranu přikrývky k tabulové vatě a její spodní straně.
2. Navlečte do jehly neviditelnou (monofolní) nit. V cívce použijte kontrastní nebo odpovídající umělé hedvábí či bavlněnou nit.
3. Nacvakněte doporučenou patku zobrazenou v přehledu doporučení šití.
4. Aktivujte systém IDT™.
5. Vyberte jeden z ručně vypadajících prošivaných stehů 2.1.1 - 2.1.15. Tyto stehy mají předvolenou vyšší hodnotu napnutí niti pro úmyslné vytahování niti cívky nahoru a vytváření požadovaného efektu ručního šití.

Poznámka: Při šití ručně vypadajících prošivacích stehů použijte jehlu velikosti 90 a lehkou, měkkou, bavlněnou cívkovou nit. V závislosti na použité látce, niti a tabulové vatě může být potřeba upravit napnutí niti. Na odpadové látce proveďte několik testů a zkontrolujte napětí.

Stehování ve švech

Stehování ve švech je další možností spojení vrstev Vaší přikrývky. Sešpendlete vrstvy dle popisu výše. Zacvakněte oblíbenou přítlačnou patku 1A se systémem IDT™ a systém aktivujte. Stehujte ve švech přikrývky za použití rudé čárky na přítlačné patce coby vodítka.

Poznámka: Můžete rovněž použít volitelnou přítlačnou patku pro stehování ve švech se systémem IDT™ č. součásti 820 925 096.

Stehování bláznivé prošivané přikrývky

Ozdobte svou prošivanou přikrývku dekorativními stehy z kategorie stehů 2.4. Stehy mohou být šity v koordinované nebo kontrastní barvě, dle požadovaného efektu. Někdy se používají dekorativní nitě, jako hedvábná nit nebo bavlněná nit s hmotností 30.

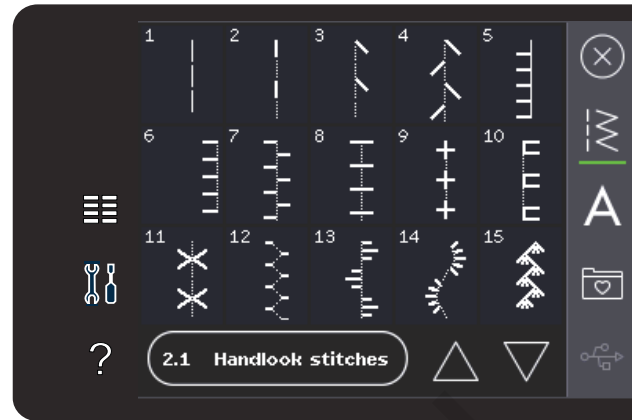

Tečkování volným pohybem přidává Vaší příkrývce texturu a zajímavost, zatímco drží vrstvy pohromadě.

Tečkování volným pohybem je prováděno při snížených podavačích. Pro stanovení délky stehu pohybujte látkou ručně.

1. Nastavte svůj šicí stroj na tečkování volným pohybem s přímým stehem. Připojte stehovou desku přímého stehu. Klepněte na ikonu Možnosti volného pohybu a vyberte jednu ze tří možností. (720)

Poznámka: O jednotlivých možnostech si přečtěte na straně 4:8.

2. Deaktivujte systém IDT™ a připojte správnou patku pro volný pohyb dle zvolené techniky. Symbol patky pro zvolené nastavení je zobrazen v horní části obrazovky.
3. Sešpendlete Vaší příkrývku špendlíky tak, že začnete ve středu Vaší příkrývky a pokračujete směrem ven. Umístěte špendlík každých 15-20 cm.

Tip! Procvičte si tečkování na kusech odpadové látky a tabulové vaty z Vaší příkrývky. Je důležité látkou pohybovat stejnou rychlostí, jakou šijete, abyste předešli příliš dlouhým nebo příliš krátkým stehům. Udržování stále rychlosti během šití volným pohybem také pomůže při udržování pravidelných stehů. Pro získání rovnoměrné rychlosti snižte rychlost šití a sešlápněte pedál.

4. Začněte v blízkosti středu Vaší příkrývky. Udělejte jeden steh a vytáhněte nit cívky na horní stranu příkrývky. Udělejte několik stehů, jeden vedle druhého, pro zachycení nití. Aktivujte funkci Jehla dole.
5. Naplánujte cestu Vašeho šití, poté začněte Váš tečkovací vzor vyšívat pohybováním příkrývky. Pokračujte v tečkování, dokud nejsou všechny plochy horní strany příkrývky zaplněny.

Speciální techniky šití

6. stehová kategorie zahrnuje stehy pro speciální techniky šití, jako je svíčkový knot, spoj a slož, tří-otvorová nit, koráلكové stehy a obšívací stehy. Tyto techniky mohou vyžadovat speciální přítlačné patky a příslušenství. To je znázorněno ikonou volitelné přítlačné patky.

Poznámka: Klepněte na Rychlou pomoc a poté na vybraný steh v nabídce výběru, abyste zjistili, zda je pro jeho šití potřeba volitelná přítlačná patka.

4:20

Free-motion options symbol

Free-motion options

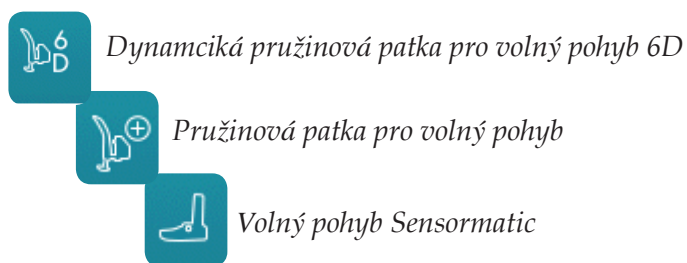
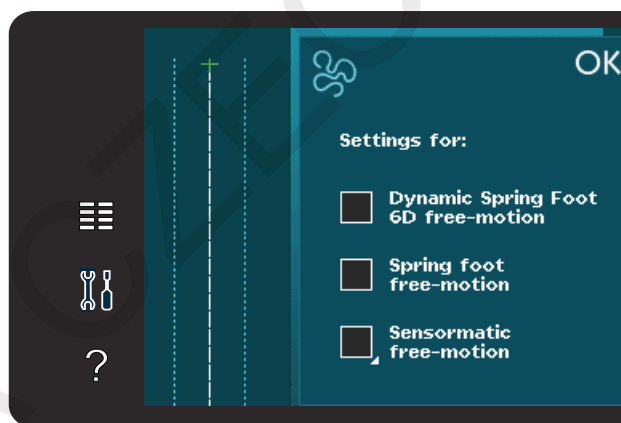
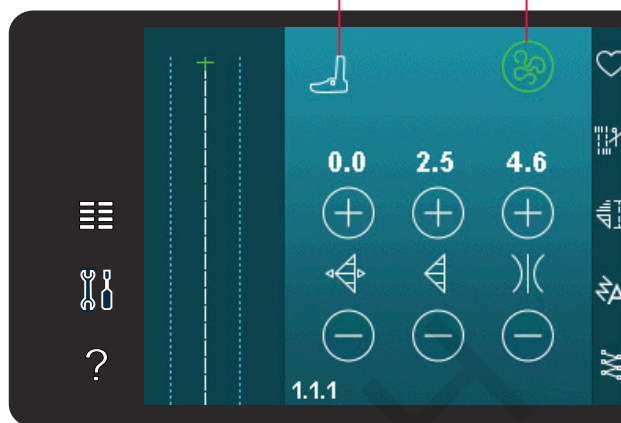

Ikony volitelných přítlačných patek

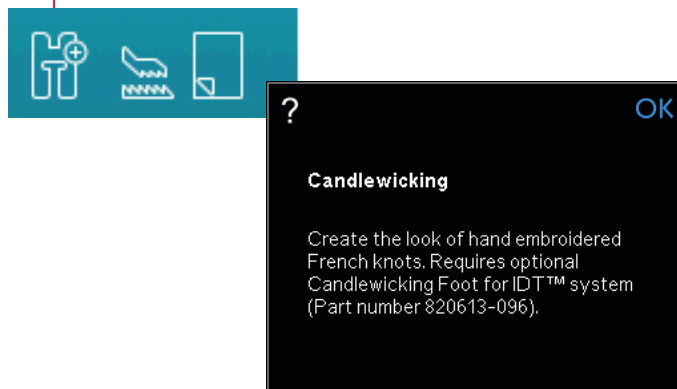

Vrstvené stehy (720)

Šijte překrásné dvojbarevné dekorace pomocí vrstvených stehů. Vrstvené stehy se skládají z párů stejných stehů, které jsou určeny pro šití jeden na druhém.

Ušijte první steh, poté druhý překrývající ten první. Ujistěte se, že počáteční bod je pro oba stejný.

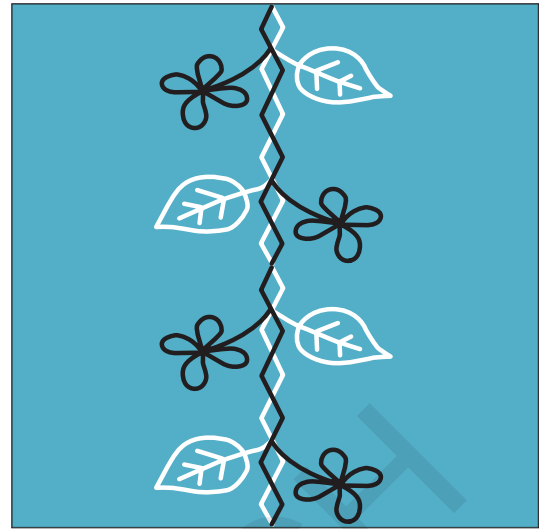

Stužkové stehy (720)

Trojrozměrné prvky Vašemu šití dodáte pomocí překrásných stuhových stehů. Do těchto speciálních stehů se vkládají úzké stužky. Pro tuto techniku jsou doporučeny stužky asi 2-5 mm. Pro nejlepší výsledky použijte stabilizátor vhodný pro typ a váhu Vaší látky, který podpoří steh.

1. Vyberte si stuhový steh v kategorii 8.11. Aktivujte funkci Jehla dole. Ušijte první část vzoru a šijte dokud se stroj automaticky nezastaví s jehlou ve spodní pozici.
2. Jakmile začínáte šít, je důležité, abyste stužku vkládali před jehlu ve stejném úhlu, v jakém byla vyšita první část stehu. Viz. ilustrace 2. Pokračujte v šití dokud se stroj znovu nezastaví.
3. Přehýbejte stužku přes stehy a táhněte ji napříč látkou, aby byla pořád přímo před jehlou. Pokračujte v šití, dokud se stroj nezastaví. Přehýbejte stužku znovu a znovu dle výše zmíněného postupu; pokračujte v šití, dokud se stroj nezastaví. Celý proces opakujte, dokud nedosáhnete požadované délky vzoru.

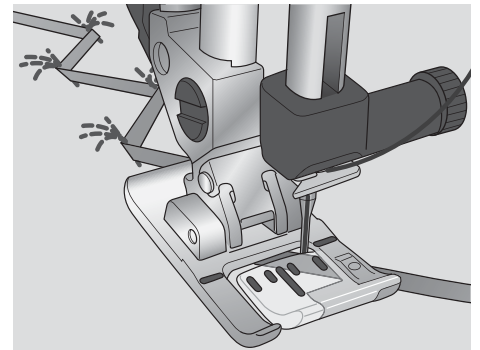

Dvojitý stužkový steh (720)

Trojozměrné prvky Vašemu šití dodáte pomocí překrásných stužkových stehů. Do těchto speciálních stehů se vplétají úzké stužky. Pro tuto techniku jsou doporučeny stužky asi 2-5 mm. Pro nejlepší výsledky použijte stabilizátor vhodný pro typ a váhu Vaší látky, který podpoří steh.

1. Vyberte dvojitý stužkový steh v kategorii 8.1. Aktivujte jehlu dole. Pro začátek šití použijte tlačítko start/stop. Stroj dokončí první část tehu a automaticky zastaví s jehlou dole. Viz ilustrace 1.
2. Umsíte první stuhu pod patku tak, aby byla před jehlou a dotýkala se jí ve stejném úhlu, v jakém byl ušit steh. Pokračujte v šití, dokud se stroj znovu nezastaví. Viz ilustrace 2.
3. Přiložte druhou stužku tak, aby byla před jehlou, křížila se z první a byla ve stejném úhlu jako přechodové stehy. Pokračujte v šití, dokud stroj nezastaví. Viz ilustrace 3.
4. Přehněte druhou stužku a umístěte ji před jehlu jako předtím, pokračujte v šití, dokud stroj nezastaví. Obě stužky jsou nyní na stejné straně. Viz ilustrace 4.
5. Nyní přehněte první stužku a zatáhněte ji před jehlu tak, aby se křížila s druhou stužkou; šijte dokud se stroj nezastaví. Viz ilustrace 5.
6. Znovu přehněte první stužku a umístěte ji před jehlu. Pokračujte v šití. Jakmile se stroj zastaví, obě stužky budou opět na stejné straně. Viz ilustrace 6. Pokračujte v přehýbání stužky nacházející se na levé straně před jehlu. Šijte dokud se stroj nezastaví. Stejnou stužku poté přehněte zpět doleva a pokračujte v šití. Tento proces pořád opakujte, dokud není dosaženo požadované délky.

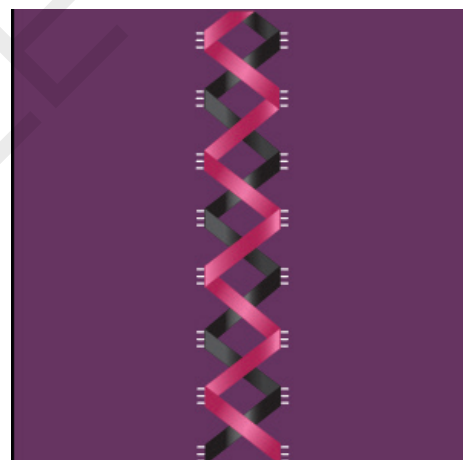
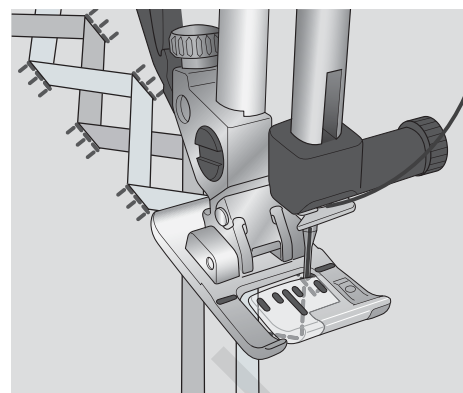
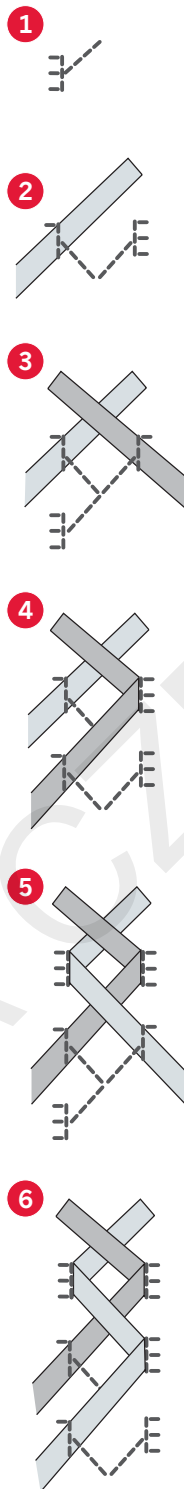

Tip: Nikdy byste neměli mít obě stužky napravo. Stužka na pravo by měla být přehnuta zpět doleva před ohnutím druhé stužky na levou stranu.

Trojité stužkový steh (720)

Dodejte svému dekorativnímu vyšívání trojrozměrné prvky těmito překrásnými trojitými stužkovými stehy. Úzké stužky se při šití vplétají do stehů. Pro tuto techniku jsou doporučeny stužky 2-10 mm. Pro nejlepší výsledky použijte stabilizátor vhodný pro typ a váhu Vaší látky, který podpoří steh.

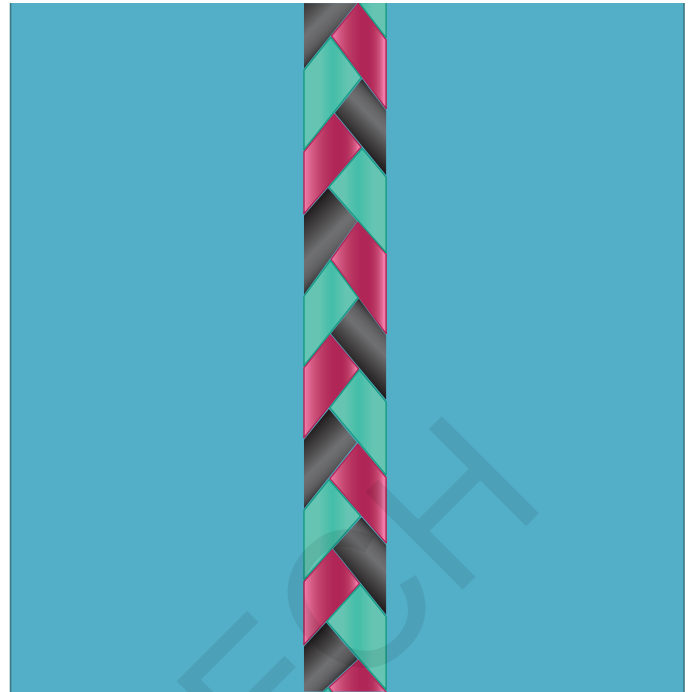

Plovoucí stehy (720)

Plovoucí stehy vytváří speciální efekt, ve kterém je spojení stehů neviditelné. Existují dvě možnosti, jak tuto techniku použít; první technikou je šití s přítlačnou patkou Bi-Level Guide Foot, stabilizátorem a jedním kosem přeložené látky. Druhou technikou je šití na dva kusy látky společně.

Šití s Bi-Level Guide Foot:

1. Přehněte látku lícovými stranami k sobě a umístěte pod ni stabilizátor. Ujistěte se, že přesahuje přeložený okraj.
2. Připojte patku Bi-Level Guide Foot a aktivujte systém IDT™. Nechte přehnutý okraj plynout podél vodítka patky, mezitím se ujistěte, že vodítko jede po stabilizátoru.
3. Jakmile je vše dokončeno, látku natáhněte.

Šití s přítlačnou patkou 1A:

1. Umístěte k sobě dva kusy látky lícovými stranami a vložte pod ně stabilizátor.
2. Připojte přítlačnou patku 1A a aktivujte systém IDT™. Začněte šít s požadovaným švovým přídatkem.
3. Jakmile je vše dokončeno, rozbalte látku s škubnutím, které plovoucí stehy odhalí.



Běžná vyskakovací okna v režimu šití

Dochází cívková nit

Když dochází cívková nit, objeví se toto vyskakovací okno, které Vás informuje, že bude brzy nutné cívku vyměnit. Toto Vám poskytne příležitost naplánovat si, kde šití zastavit a vyměnit cívku. Když chcete pokračovat v šití, šešlápněte pedál bez zavření vyskakovacího okna. Po výměně cívky za plnou klepněte na OK ve vyskakovacím okně.

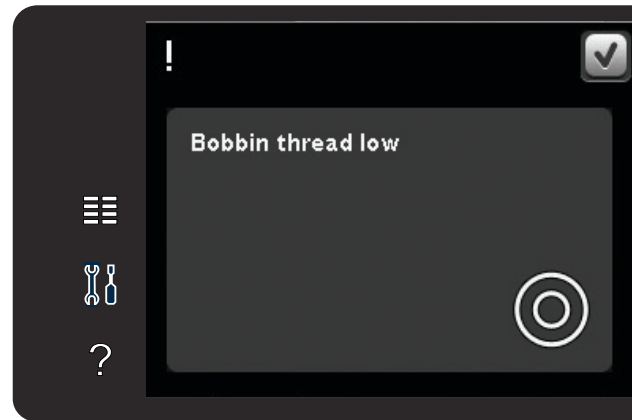

Odstraňte přítlačnou patku Sensormatic

Patka na knoflíkové dírky Sensormatic musí být odstraněna před vykonáním čehokoli z následujícího:

- Šití stehu, který není knoflíková dírka.
- Šití knoflíkové dírky, kterou nelze šít pomocí knoflíkové patky Sensormatic.
- Šití upravené knoflíkové dírky uložené bez patky Sensormatic ve Vaší osobní nabídce.

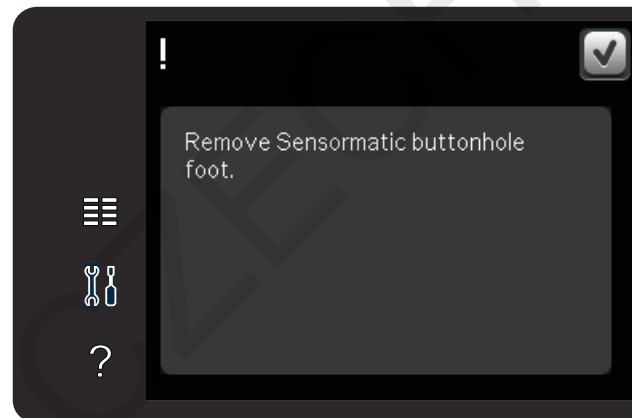

Stroj potřebuje odpočinout

Když stroj zastaví a na obrazovce je zobrazeno toto vyskakovací okno, stroj potřebuje odpočinout. Když je aktivována ikona OK, můžete pokračovat v šití. Výsledky šití nebudou ovlivněny.

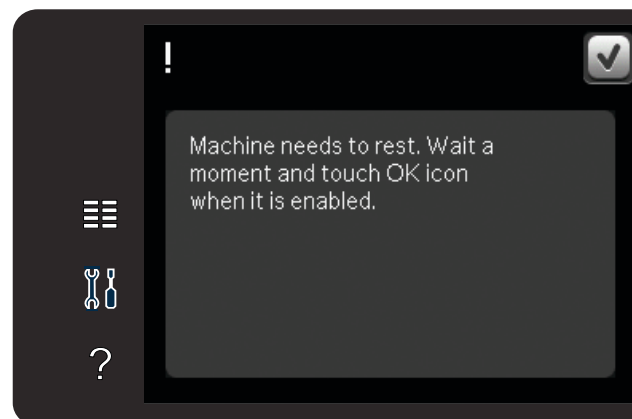

Sekvencování 5



Sekvencování

Vytvářet sekvence můžete kombinováním stehů a/nebo písmen či čísel. Kombinujte různé dekorativní stehy a fonty ze stroje či z externího zařízení. Do sekvence lze přidat i stehy vytvořené ve funkci *Stitch Creator™*.

Poznámka: Pokud do sekvence smícháte zužovací stehy s jinými, sekvence nebude zúžena/rozšířena. Pokud však do programu vložíte pouze zužovací/rozšiřovací stehy, lze zužovat/rozšiřovat celou sekvenci.

Sekvencování - přehled

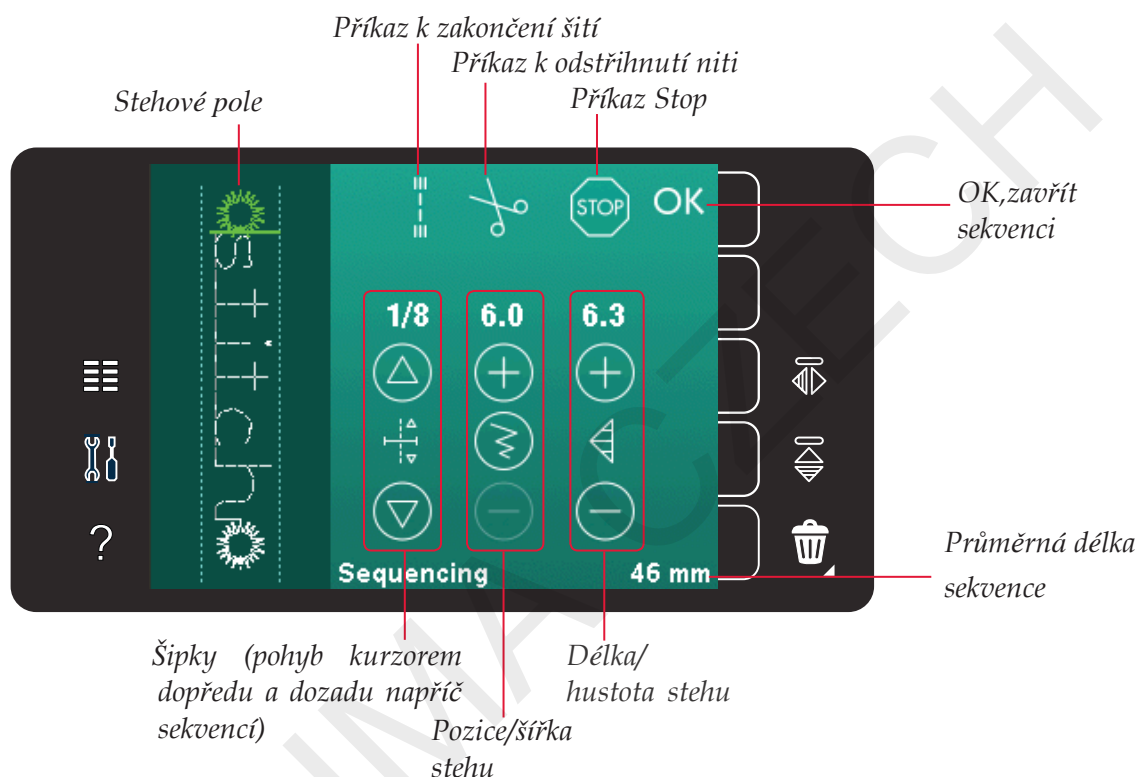

Poznámka: Ne všechny symboly a možnosti budou zobrazeny najednou.

Otevřít a zavřít sekvencování

Pro otevření klepněte na ikonu Sekvencování na panelu možností. Pro zavření a šití vytvořené sekvence, klepněte na OK v pravém horním rohu okna sekvencování.

Poznámka: Zavřít sekvencování lze také sešlápnutím pedálu nebo tlačítkem start/stop.

Ne všechny stehy je možné v sekvencování použít. Pokud se pokusíte vybrat nedostupný steh, vyskakovací okno Vás na to upozorní.

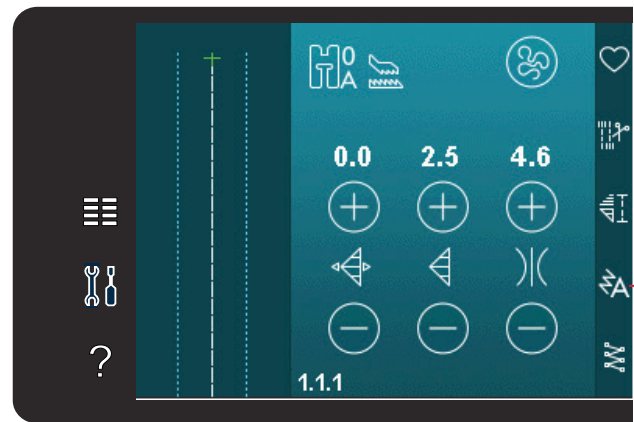

Sekvencování

Vytváření sekvence

Sekvenci začnete vytvářet otevřením požadovaného stehu a/nebo fontu z nabídky výběru. ection menu.

Vytváření stehové sekvence

Otevřete nabídku výběru. Pomocí šipek listujte seznamem stehů. Klepnutím na steh v oblasti výběru jej přidáte do sekvence. Pro přehled všech kategorií stehů klepněte na ikonu Kategorie stehů.

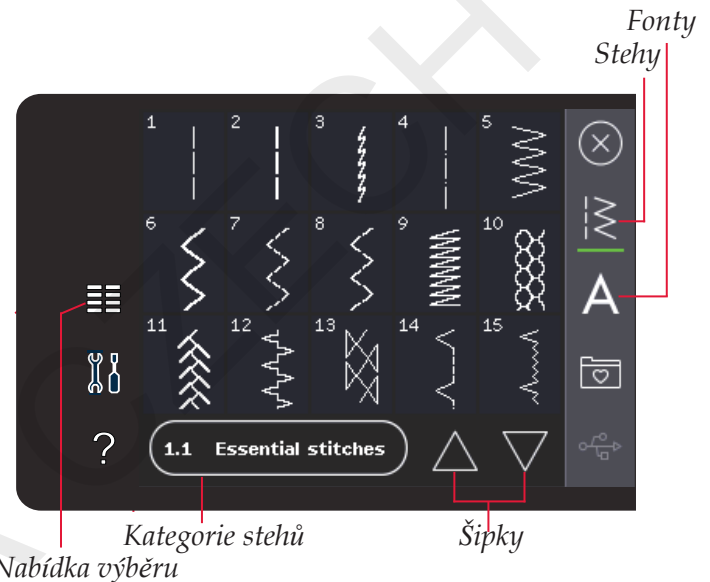

Nabídka výběru

Vytváření sekvence z písmen

Otevřete nabídku výběru. Klepněte na ikonu Fonty, čímž otevřete okno s dostupnými fonty. Klepněte na požadovaný font pro jeho načtení do sekvence.

Klepněte na ikonu Typ písma pro přepínání mezi malými a velkými písmeny, čísly a speciálními symboly. Pohybujte kurzorem napříč sekvencí pomocí šipek dopředu/dozadu. Pro smazání písma či stehu klepněte na ikonu Smazat. Dlouhým dotykem na tuto ikonu provedete smazání celé sekvence.

Současná pozice v sekvenci je označena kurzorem a vybraný steh či písmeno je označen zeleně. Stehy se budou vkládat na pozici kurzoru. Upravit je možné pouze vybraný steh.

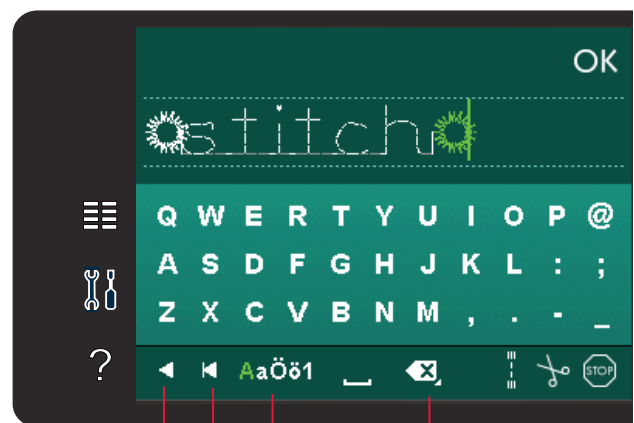

Šipky dopředu/dozadu

Smazat

Vložit steh či písmeno

Pohněte kurzorem na pozici, na kterou chcete přidat steh či písmeno. Vyberte požadovaný steh. Bude přidán na pozici kurzoru.

Úprava textu a stehů

U vybraného stehu můžete upravovat délku, šířku, hustotu či polohu nebo jej zrcadlit. U některých stehů budou ikony přepínat mezi dvěma možnostmi úpravy (šířka/poloha) a/nebo (délka/hustota). To bude indikováno symbolem uprostřed ovládače stehů. Přepínejte mezi jednotlivými nastaveními klepnutím na symbol uprostřed. Úpravy mají stejný účinek jako v režimu šití.

Smazat steh či písmeno

Pokud chcete steh či písmeno smazat, pohněte kurzorem na steh, který chcete smazat a klepněte na ikonu Smazat. Dlouhým dotykem na tuto ikonu smažete celou sekvenci.

Nahradit steh či písmeno

Pro nahrazení stehu jej jednoduše vyberte, klepněte na Smazat a vložte nový steh. Ten bude vložen na pozici kurzoru.

Příkazy sekvence

Do sekvence můžete vložit příkazy pro zakončení šití, zastavení a odstříhnutí niti. Tyto příkazy budou zahrnuty do sekvence a vždy budou při jejím šití vykonány.

Přesuňte kurzor na pozici, na kterou chcete příkaz vložit. Vyberte jej a jeho ikonka bude přidána do sekvence. Tím je potvrzeno, že byl příkaz vložen a zároveň znázorněno, kde bude v sekvenci vykonán.

V případě, že chcete provést zakončení šití, vyberte příkaz pro zakončení. Tyto příkazy můžete v sekvenci vložit kdekoli.

Vložte příkaz pro odstříhnutí niti, když chcete, aby stroj provedl zakončení, odstříhl nitě a zvedl přítlačnou patku.

Příkaz stop vložte v případě, že chcete aby stroj zastavil. To je užitečné například na konci sekvence, pokud ji chcete vyšít ještě jednou nebo z ní utvořit několik řad.

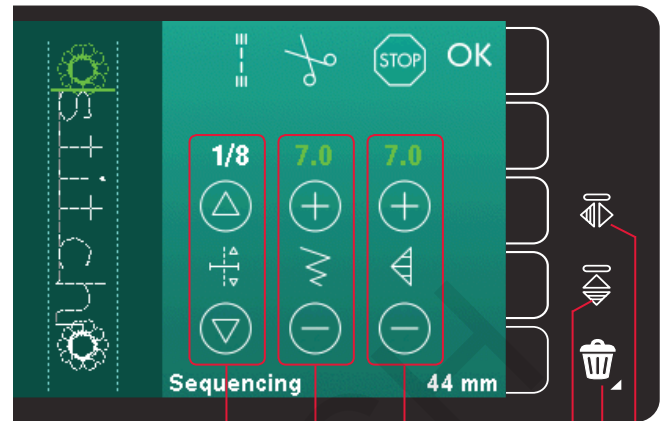

Pohyb kurzorem

Šířka/
poloha stehu

Délka/hustota
stehu

Koncové
zrcadlení

Smazat
Boční
zrcadlení

Příkaz zakončení šití

Příkaz odstříhnutí niti

Příkaz Stop

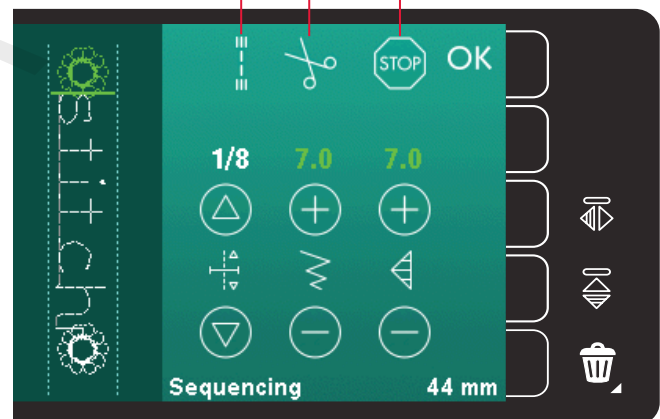

Příkaz zakončení šití

Příkaz odstříhnutí niti

Příkaz stop

Načítání a šití sekvence

Pro načtení sekvence klepněte na OK v pravém horním rohu režimu sekvencování. Sekvence se načte do režimu šití.

Poznámka: Sekvencování můžete zavřít také sešlápnutím pedálu nebo stisknutím tlačítka start/stop.

V režimu šití je možné začít kdekoli v sekvenci. Pro posun sekvencí použijte šipky.

Vyberete-li v režimu šití jiný steh a poté znovu otevřete sekvencování, sekvence zůstane nezměněna. Pokaždé, když je sekvencování zavřeno, sekvence se načte do režimu šití.

Upravit celou sekvenci

Úpravy v režimu šití ovlivní celou sekvenci. Tyto změny se však neukládají po návratu do sekvencování. Pro úpravu jednotlivých stehů v sekvenci se vraťte do režimu sekvencování.

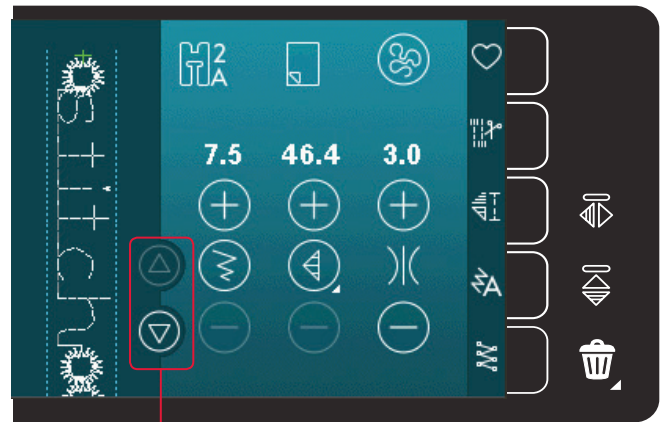

Šipky (pohyb kurzorem dopředu a dozadu napříč sekvencí)

Ukládání sekvence

Uložit Vámi upravenou sekvenci můžete v režimu šití. Zavřete sekvencování klepnutím na OK v pravém horním rohu režimu sekvencování.

Uložte sekvenci klepnutím na ikonu osobní nabídky. Pomocí šipek můžete listovat osobními nabídkami, abyste našli volnou pozici. Jakýkoli box bez stehu je volnou pozicí a můžete na něj nový steh uložit. Jednoduše na něj klepněte a steh je uložen.

Jakýkoli box se stehem je obsazenou pozicí. Již uložený steh můžete přepsat. Jednoduše na něj kliknete a tím jej přepíšete. Vyskakovací okno Vás požádá o potvrzení přepsání dříve uloženého stehu. Ukládací proces zrušíte klepnutím na ikonu zrušit.

Smazání sekvence

Pokud chcete smazat jeden steh, nejdříve klepněte na ikonu Smazat (A). V levém spodním rohu se objeví zelený symbol smazání (B), který značí, že je funkce mazání aktivní. Poté klepněte na steh, který chcete smazat. Pozice se vyprázdní. Pro přerušení procesu mazání před výběrem stehu, klepněte na ikonu smazat znovu.

Dlouhým dotekem vymažete celou sekvenci.

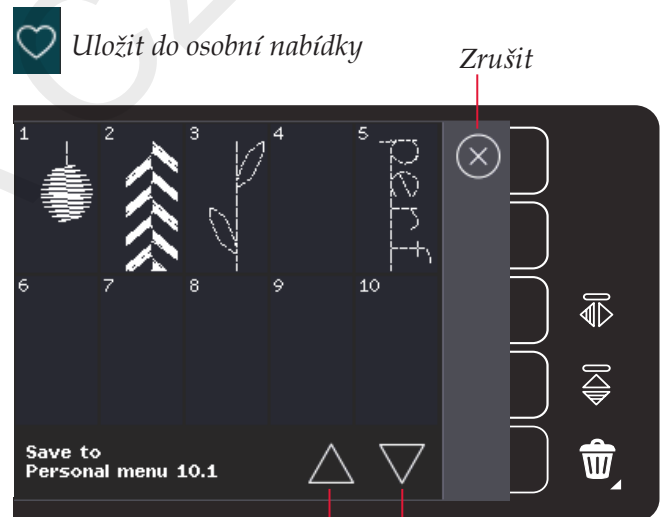

Šipky

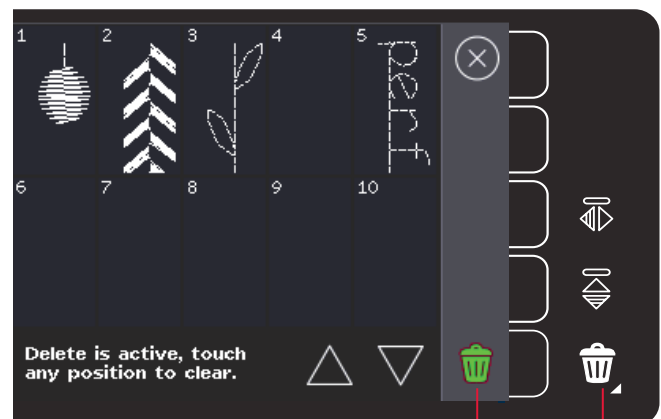

Smazat(A)
Symbol smazání (B)

Důležité informace o sekvencování

Úpravy sekvence

Úpravy vykonané v režimu šití ovlivní celou sekvenci. Tyto změny se však neuloží v případě, že se vrátíte do sekvencování. Pro úpravy jednotlivých stehů v sekvenci se vraťte do sekvencování.

Sekvence ve funkci Stitch Creator™ (720)

Sekvenci je možné otevřít a upravovat ve funkci Stitch Creator™. Vemte však na vědomí, že pokud tak učiníte, ze sekvence se stane jediný steh. Pokud ji znovu otevřete v sekvencování, nebude již možné jakoukoli její část upravovat. S celou sekvencí bude zacházeno jako s jediným stehem.

Běžná vyskakovací okna

Needitovatelný steh

Některé stehy není možné vložit do sekvence, například knoflíkové dírky.

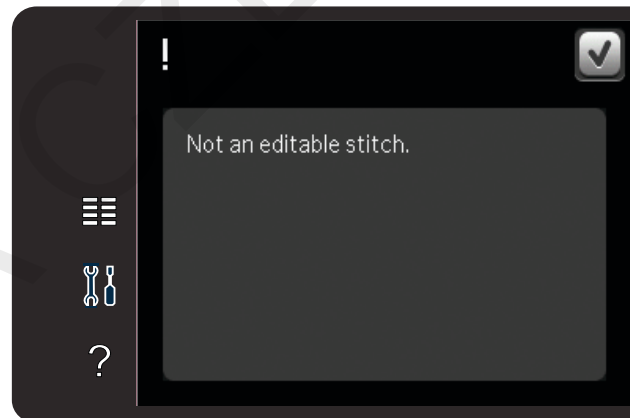

Sekvence mimo rozsah

Steh, který se snažíte do sekvence přidat způsobuje, že by sekvence byla příliš dlouhá.

Vámi naprogramovaný steh může dosahovat délky až 500 mm a obsahovat až 99 stehů. Pokud sekvence přesáhne tato maxima, objeví se toto vyskakovací okno.

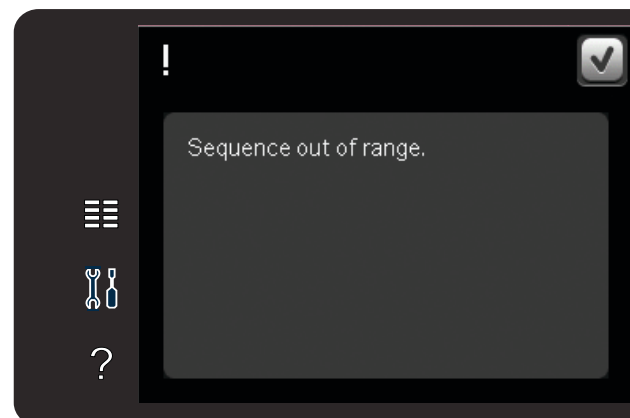

Funkce Stitch Creator™ 6

pouze u quilt expression™ 720

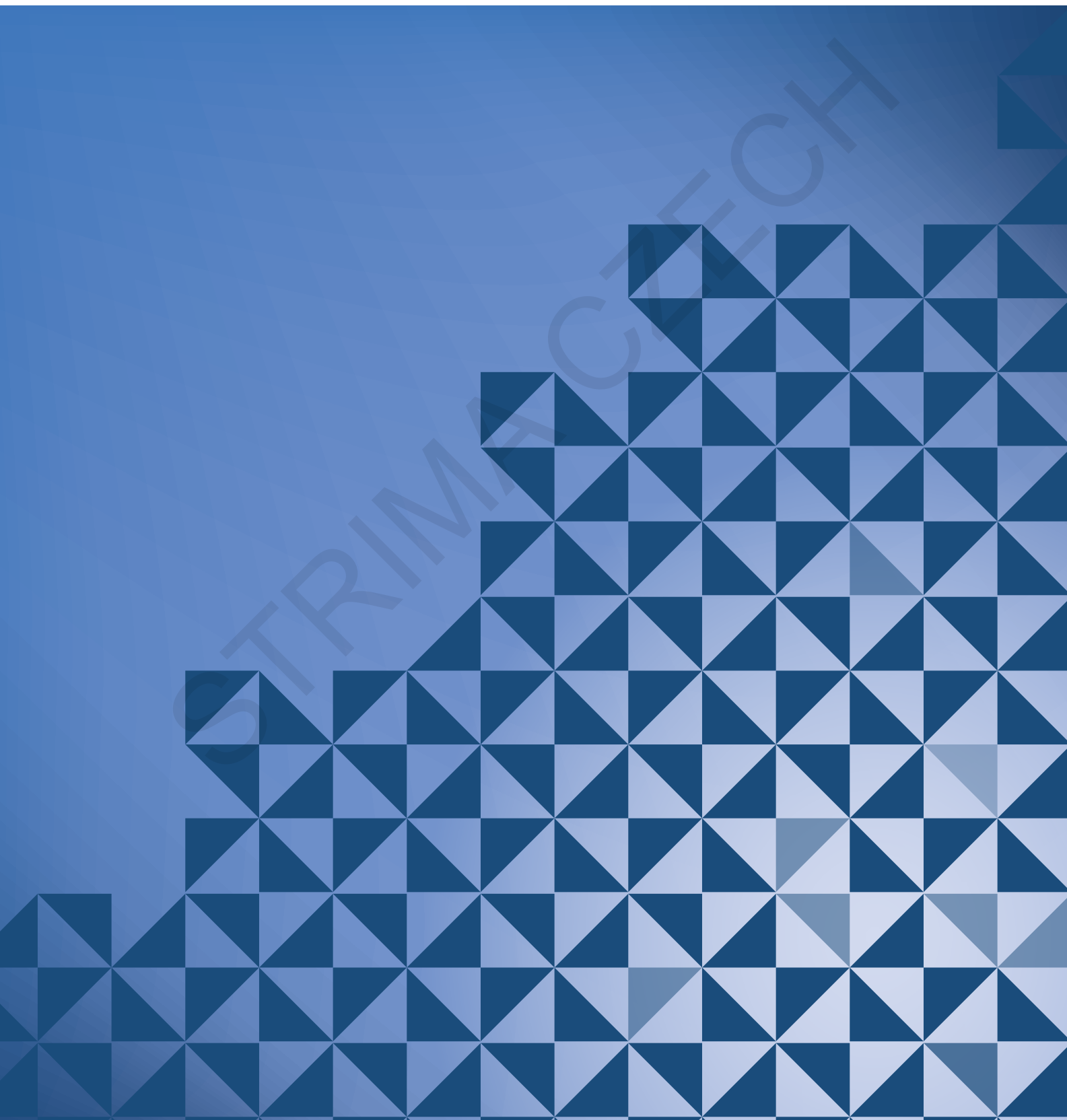

Funkce Stitch Creator™

Ve funkci Stitch Creator™ (Tvůrce stehů) můžete vytvářet úplně nové stehy a upravovat jednotlivé body stehů. Vkládejte, mažte, přemísťujte a kombinujte stehy přímo na obrazovce. Upravujte a vytvářejte své vlastní stehy. Můžete také vkládat vestavěné stehy a poté je upravovat k obrazu svému.

Šířka stehového pole je 9 mm a maximální délka stehu je 6 mm. Mřížka a vertikální osa Vám pomohou stehy vytvářet. Váš steh může být až 500 mm dlouhý a lze jej uložit do osobní nabídky.

Funkce Stitch Creator™ - přehled

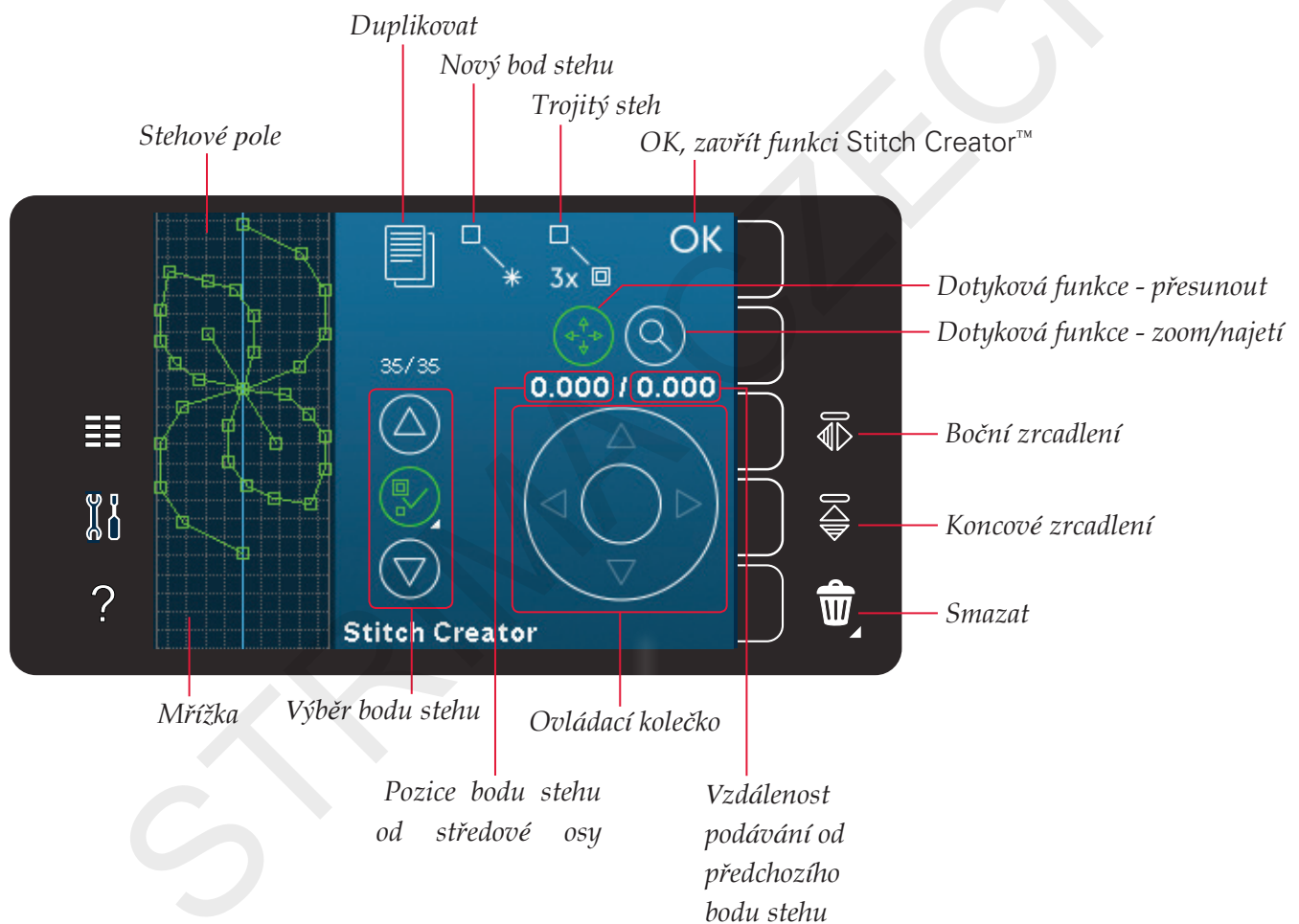

Otevřít a zavřít funkci Stitch Creator™

Pro otevření jednoduše klepněte na ikonu funkce na panelu výběru. Pro zavření a šití Vámi vytvořené kombinace stehu klepněte na OK v pravém horním rohu obrazovky.

Poznámka: Pokud je Vámi programovaný steh připraven pro šití, můžete také funkci zavřít sešlápnutím pedálu či stisknutím tlačítka start/stop.

Některé stehy nemohou být ve funkci Stitch Creator™ upraveny. Pokud se pokusíte takový steh vybrat, vyskakovací okno Vás na to upozorní.

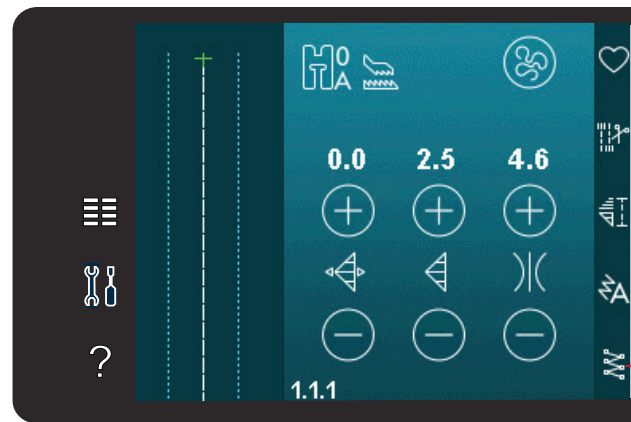

Funkce Stitch Creator™

Definice bodu stehu

Bod stehu je bod, ve kterém jehla vstupuje do látky. Stehové body jsou spojeny stehy.

Každý bod stehu je indikován zelenou tečkou. Vybraný stehový bod je zobrazen prázdným čtverečkem. Označený stehový bod je označen plným čtverečkem.

Začínáme vytvářet - přidání stehu či bodu stehu

Pro přidání nového bodu stehu klepněte na ikonu Nový bod stehu. Můžete také vložit vestavěný steh pomocí nabídky výběru.

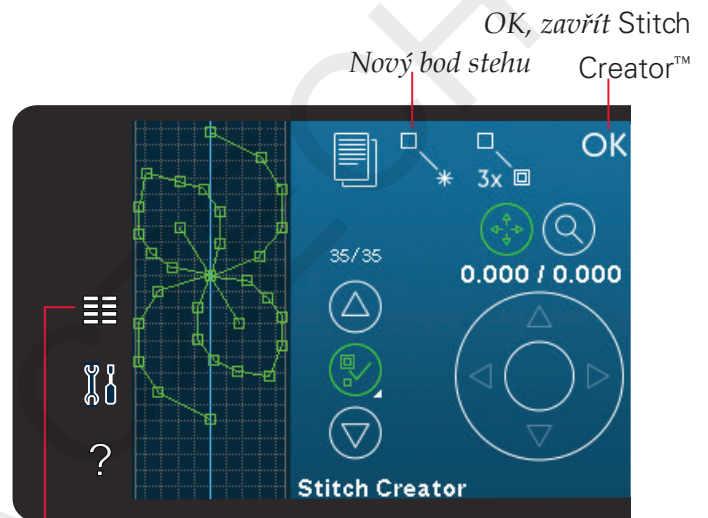

Nabídka výběru

Výběr stehového bodu

Pro výběr stehového bodu na něj jednoduše klepněte stylusem nebo použijte šipky. Pokud vybíráte více než jeden stehový bod, použijte stylus a stehy mezi těmito dvěma body se automaticky vyberou také a budou označeny zeleně (A a b na obrázku).

Body stehu můžete vybrat také aktivací ovládní výběru stehového bodu. Nejprve klepněte na symbol uprostřed ovládní. Symbol bude ohraničen zeleným kroužkem, což značí, že je aktivní. Použijte šipku nahoru pro výběr stehových bodů před označeným stehovým bodem a šipku dolů pro výběr stehových bodů za označeným stehovým bodem.

Poznámka: Vybíráte-li stehové body pomocí šipky nahoru, můžete je odebrat klepnutím na šipku dolů.

První číslo nad ovládním výběru stehového bodu je označený stehový bod. Druhé číslo je celkový počet stehových bodů.

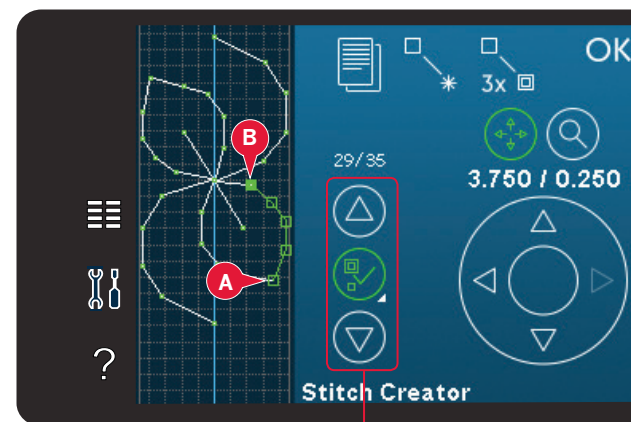

Vybrat stehový bod

Duplikovat vybraný stehový bod

Pokud chcete stehový bod(y) duplikovat, vyberte jej a použijte ikonu Duplikovat, čímž vytvoříte kopii.

Pokud je zvoleno několik stehů, budou duplikovány všechny vybrané stehy a budou vloženy za označený stehový bod.

Vložit nový bod stehu

Klepněte na ikonu Vložit nový bod stehu pro vložení jednoho stehového bodu. Dva stehové body vytvoří nový steh.

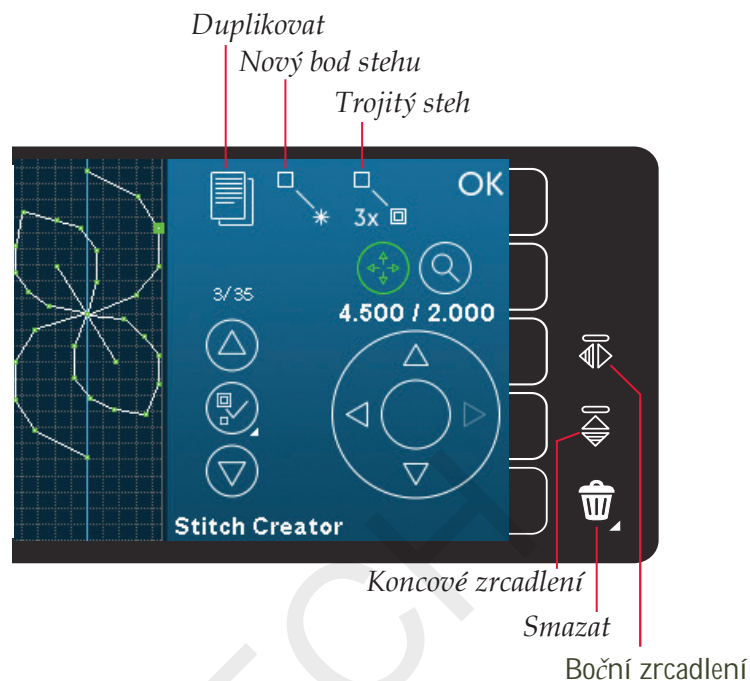

Trojité steh

Klepněte na ikonu Trojitý steh a vybraný steh(stehy) budou ztrojnásobeny.

Poznámka: Aktivní pouze v případě, že je vybrán více než jeden bod stehu.

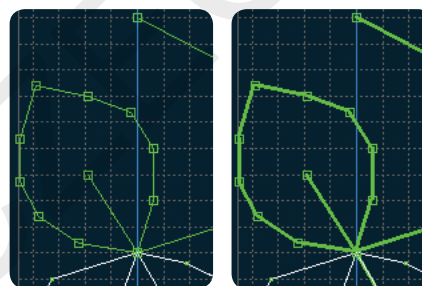

Trojitý steh

Boční zrcadlení

Vybraný stehový bod(y) bude horizontálně zrcadlen.

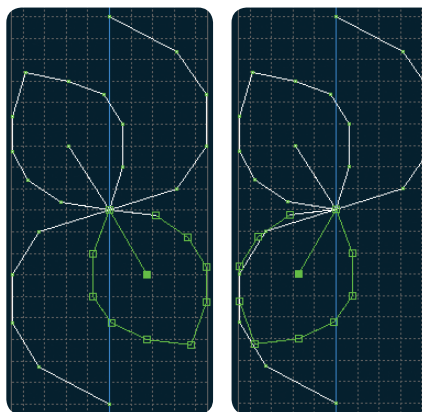

Boční zrcadlení

Koncové zrcadlení

Vybraný stehové body budou vertikálně zrcadleny.

Poznámka: Aktivní pouze v případě, že je vybrán více než jeden stehový bod.

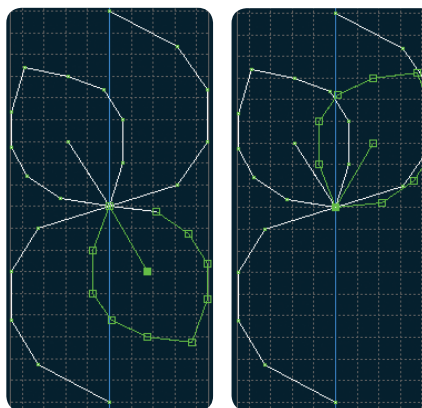

Koncové zrcadlení

Smazat vybraný bod stehu

Pokud chcete smazat jeden bod stehu, vyberte jej a klepněte na ikonu Smazat. Pokud je zvolen více než jeden stehový bod, smazány budou po klepnutí na Smazat všechny.

Dlouhým dotekem smažete všechny stehové body ve stehovém poli.

Dotykové funkce

Pomocí stylusu provádějte změny přímo na obrazovce klepáním a tažením po stehovém poli. Můžete najíždět a přesouvat v závislosti na tom, která funkce je aktivní. Pro přesnější úpravy můžete také použít ovládací kolečko.

Přesunout

Steh či stehové body můžete přesouvat pomocí Vašeho stylusu či šipek v ovládacím kolečku.

Zoom/Najetí

Při použití funkce zoom/najetí se obrazovka soustředí na označený stehový bod. Funkce najetí se aktivuje. Pomocí stylusu najíždějte na obrazovku.

Poznámka: Nemůžete najíždět mimo oblast šití, např. pokud je zobrazení 100% či méně, nemůžete najíždět do boků.

Vzdálenost mezi liniemi mřížky se rovná 1 mm na látce. Pomocí šipek v ovládacím kolečku zobrazení přiblížíte či oddalujete. Pokud zazoomujete ve stehovém poli, objeví se silnější linie mřížky.

Vzdálenost mezi těmito liniemi se rovná 0,5 mm na látce. Pokud se oddálíte, půjdou vidět pouze krajní linie a stehové pole.

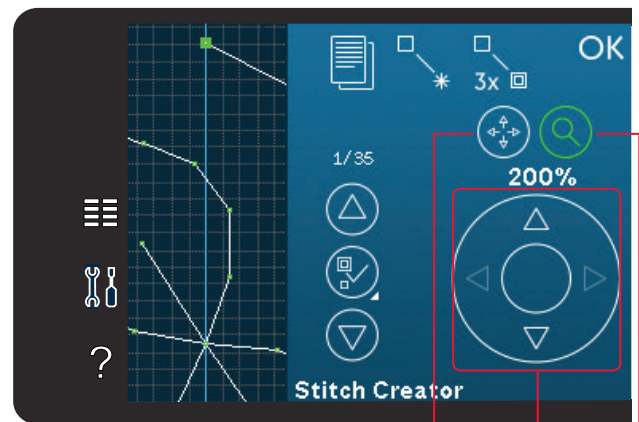

Dotyková funkce - přesunout
Ovládací kolečko

Dotyková funkce - zoom/najetí

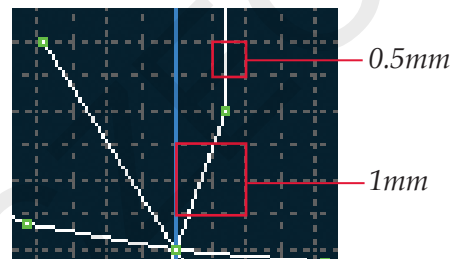

Poloha označeného stehového bodu

Číslo vlevo nad ovládacím kolečkem ukazuje skutečnou vzdálenost jehly od středové osy pro označený stehový bod (A).

Číslo vpravo nad ovládacím kolečkem ukazuje vzdálenost podávání od předchozího bodu stehu (B).

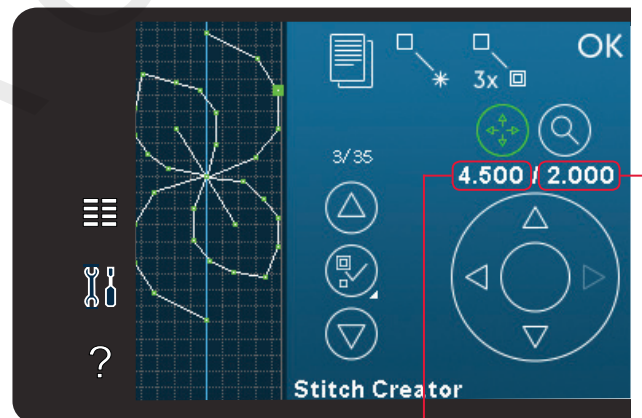

Vzdálenost stehového bodu od středové osy (A).

Vzdálenost podávání od předchozího stehového bodu (B)

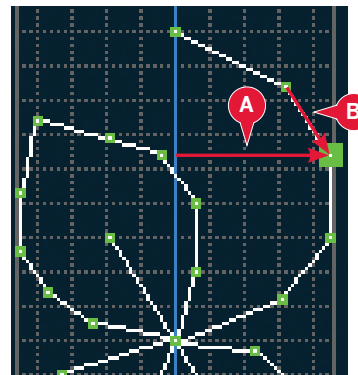

Načtení a šití stehu

Pro šití vytvořeného stehu klepněte na OK v pravém horním rohu funkce Stitch Creator™. Steh se načte do režimu šití a je připraven na šití.

Vyberete-li v režimu šití jiný steh a poté znovu funkci Stitch Creator™ otevřete, Vámi vytvořený steh zůstane beze změny. Pokaždé, jakmile je funkce zavřena, se steh načte do režimu šití.

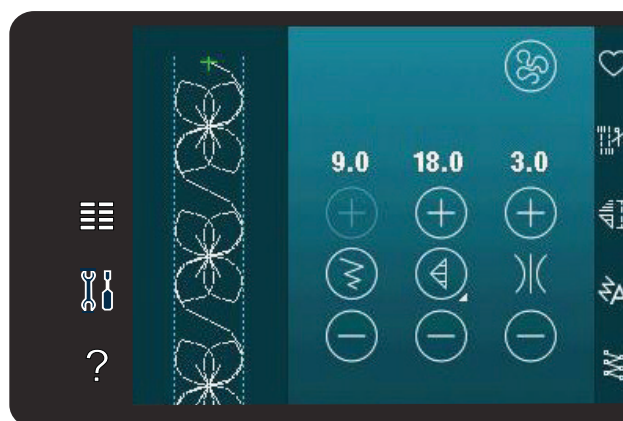

Uložit do osobní nabídky

Uložení stehu

Uložení stehu je možné v režimu šití. Zavřete funkci Stitch Creator™ klepnutím na OK v pravém horním rohu obrazovky. Uložte steh klepnutím na Uložit do osobní nabídky.

Své uložené stehy naleznete v kategorii 10, tedy osobní nabídka. Každá subkategorie osobní nabídky má 10 pozic, na které můžete Vámi vytvořený steh či sekvenci uložit. Vyberte si podkategorii, do které chcete steh uložit. Všechny již uložené stehy jsou v osobní nabídce zobrazeny.



Běžná vyskakovací okna funkce Stitch Creator™

Needitovatelný steh

Některé stehy není možné ve funkci Stitch Creator™ editovat. Knoflíkové dírky a maxi stehy ve funkci Stitch Creator™ nelze otevřít.

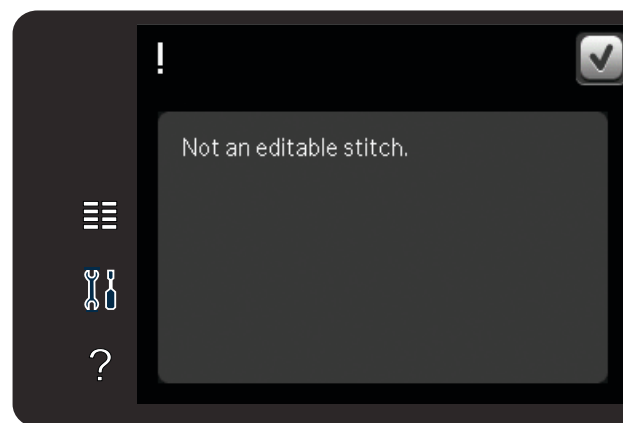

Sekvence mimo rozsah

Vámi programovaný steh může být dlouhý až 500 mm. Pokud je steh/sekvence delší než toto maximum, toto vyskakovací okno Vás na to upozorní.

Steh či stehový bod, který se do sekvence vložit, ji prodlužuje nad limit.

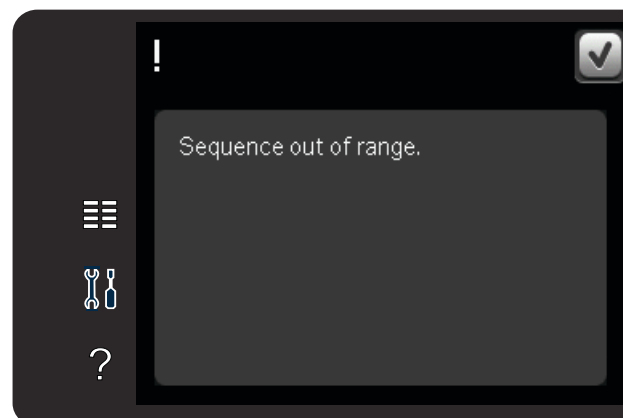

Osobní soubory 7

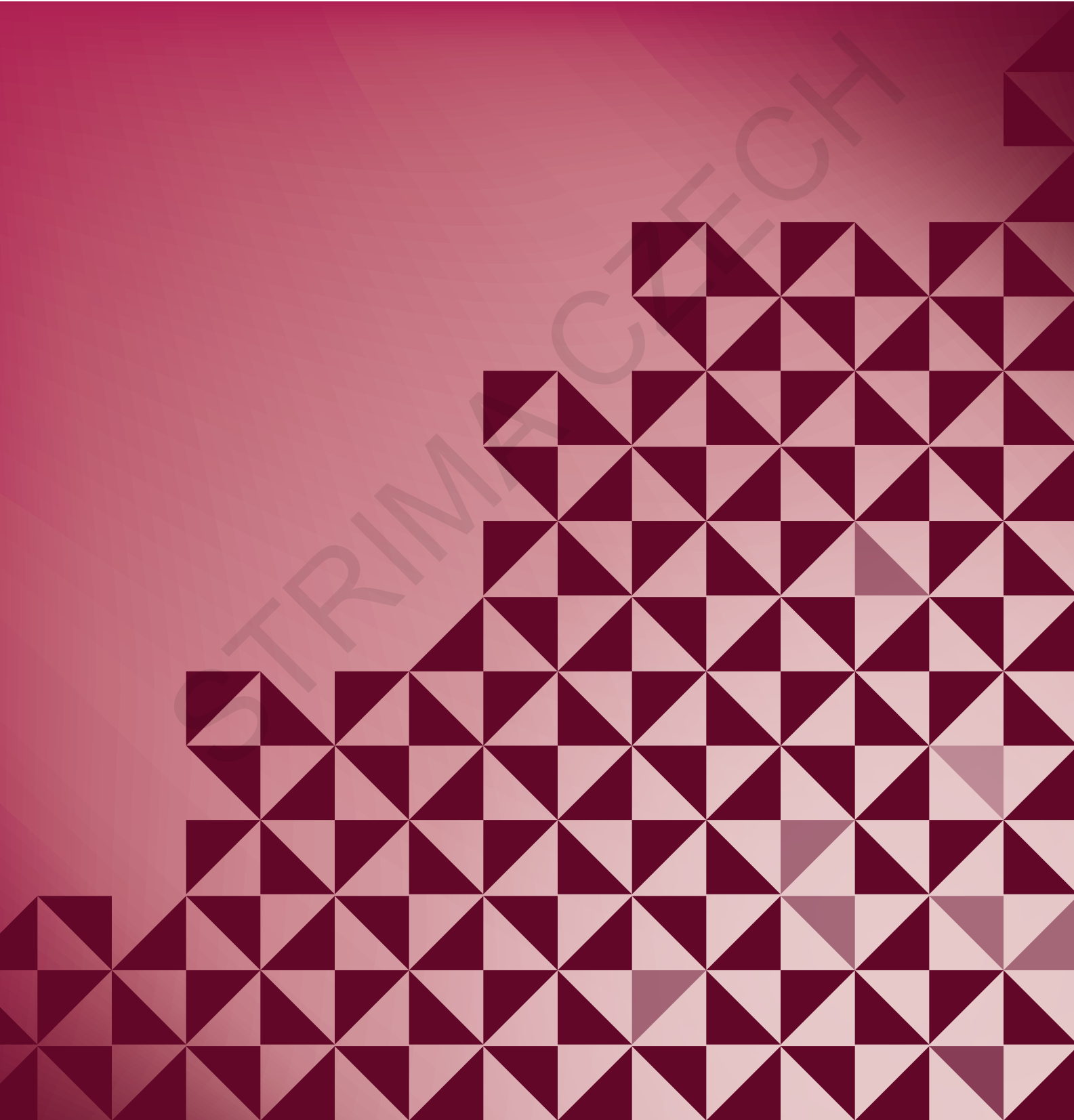

Osobní soubory

Pro organizování, přidávání, přesunování a kopírování Vašich souborů použijte osobní soubory. Ukládat můžete buďto do vestavěné paměti stroje nebo na externí zařízení připojené ke stroji.

Osobní soubory - přehled

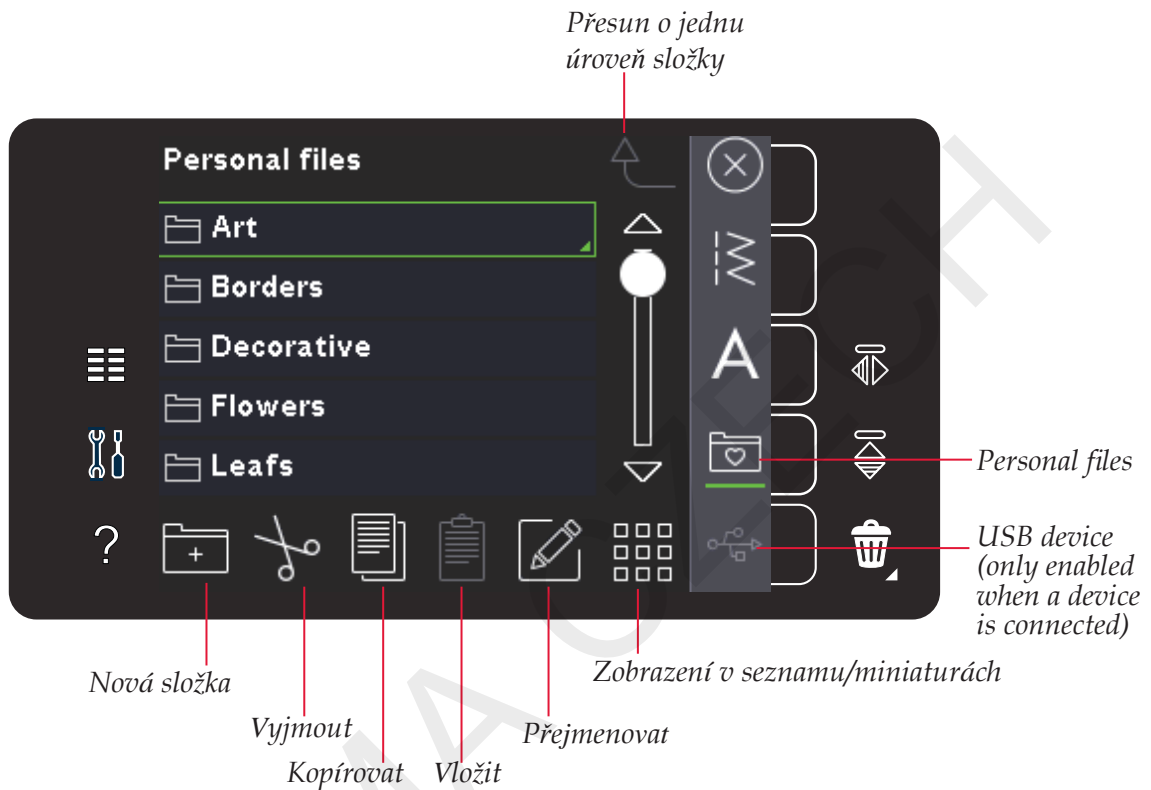

Dostupná paměť

Své soubory můžete ukládat do vestavěné paměti. Pro kontrolu toho, kolik paměti zbývá, otevřete nabídku nastavení. Kelpněte na ikonu Informace o stroji na panelu výběru vpravo.

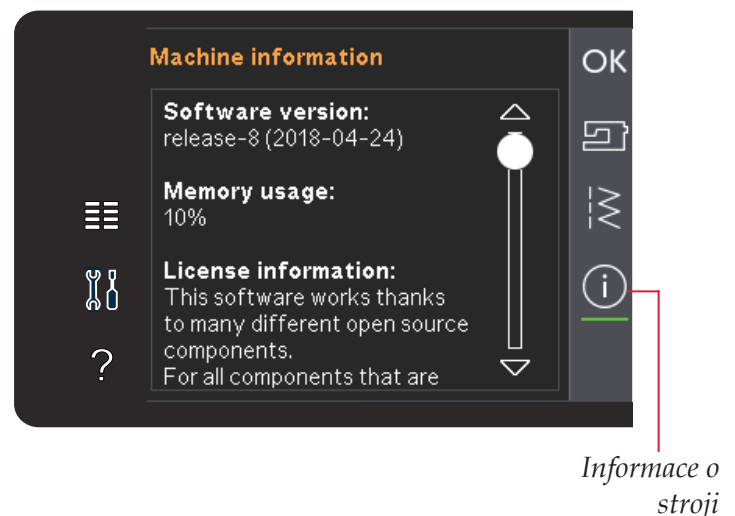

Procházet osobní soubory

Pro otevření osobních souborů nejprve otevřete nabídku výběru. Na panelu výběru vpravo vyberte osobní soubory.

Vytvářejte složky a organizujte své osobní soubory, abyste své oblíbence našli rychlostí blesku.

USB zařízení

Můžete procházet také USB zařízení připojené k USB portu. Ikona USB zařízení je aktivní pouze v případě, že je připojeno zařízení.

Klepněte na ikonu USB zařízení pro zobrazení obsahu v oblasti výběru. Soubory jsou zobrazeny buďto v miniaturách nebo ikonkami.

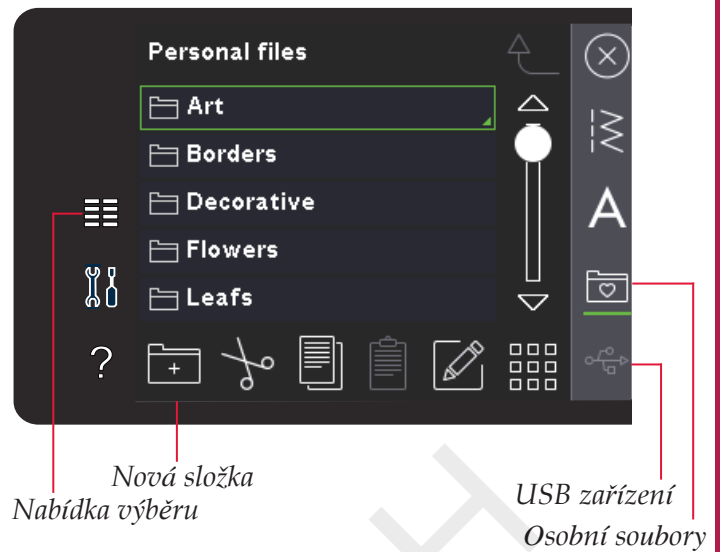

Nová složka
Nabídka výběru

USB zařízení
Osobní soubory

Zobrazení v seznamu/miniaturách

Klepněte na ikonu Zobrazení v seznamu/miniaturách pro zobrazení souborů v abecedním seznamu, který poskytuje více místa na písmena názvu souboru. Zobrazen bude každý soubor spolu se svým názvem a typem. Po opětovném klepnutí na ikonu přepnete zpět do zobrazení v miniaturách.

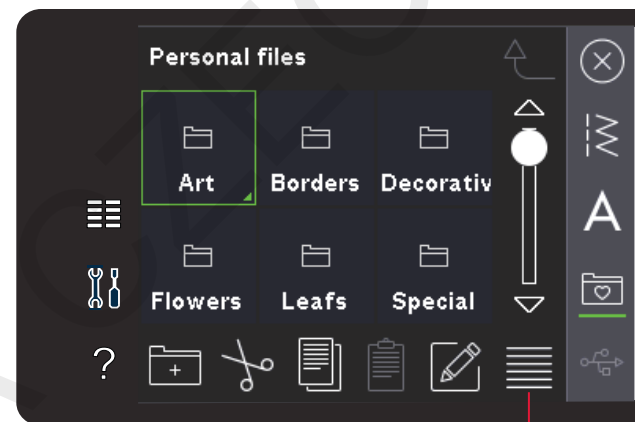

Zobrazení v miniaturách

Zobrazení v seznamu/miniaturách

Otevřít složku

Dlouhým dotekem na složku ji otevřete v osobních souborech. Obsah složky se zobrazí na obrazovce.

Přesun o jednu úroveň složky

Použijte ikonu Přesun o jednu úroveň složky pro přesun úrovněmi složky nahoru. Můžete přecházet až ke kořenové složce. Na obrazovce uvidíte soubory a složky každé úrovně.

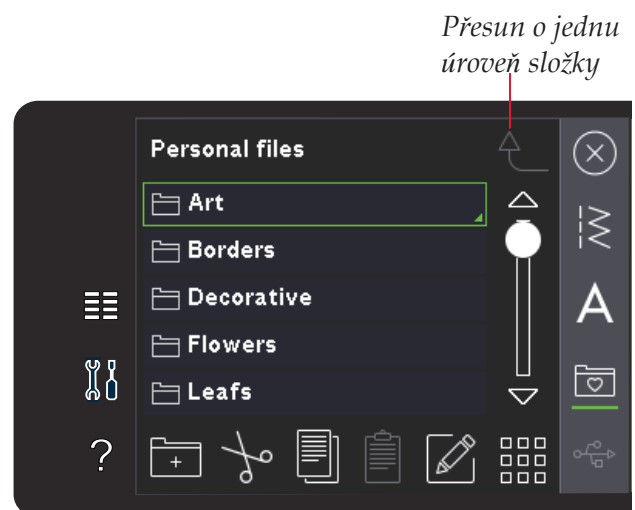

Přesun o jednu úroveň složky

Nová složka

Klepněte na ikonu Nová složka pro vytvoření nové složky. Otevře se vyskakovací okno, do kterého můžete vložit název složky.

Přesunout soubor či složku

Využijte funkcí Vyjmout a Vložit pro přesunutí souboru či složky do jiného úložného prostoru. Vyberte soubor či složku a klepněte na Vyjmout. Otevřete složku, do které chcete vybraný soubor či složku vložit. Poté klepněte na Vložit.

Kopírovat soubor či složku

Pro zkopírování složky či souboru do jiného úložného prostoru použijte funkce Kopírovat a Vložit. Vyberte složku či soubor a klepněte na Kopírovat. Otevřete složku, do které chcete soubor či složku zkopírovat. Poté klepněte na Vložit.

Smazat soubor či složku

Pro smazání souboru či složky jej označte a klepněte na Smazat. Vyskakovací okno Vás požádá o potvrzení smazání. Pokud je smazána složka, budou smazány i veškeré složky a soubory v ní.

Pro smazání všech souborů a složek v současné složce ikonu Smazat podržte.

Přejmenovat

Vyberte soubor či složku, který chcete přejmenovat a klepněte na ikonu Přejmenovat, čímž otevřete vyskakovací okno, do kterého můžete zadat název.

Běžná vyskakovací okna v osobních souborech

Málo paměti

Váš stroj může ukládat soubory do vestavěné paměti. Pokud je paměť plná, můžete je přesunout na externí zařízení pomocí funkcí Vyjmout a Vložit. Pokud zbývá jen velmi málo paměti, stroj Vás jednou upozorní. Pokud pokračujete v jejím plnění, stroj Vás na to upozorní až ve chvíli, kdy je paměť plná.

Systém je zaneprázdněn

Když stroj načítá, ukládá, přesunuje soubory nebo provádí cokoli, co žádá čas, objeví se vyskakovací okno značící, že je systém zaneprázdněn.

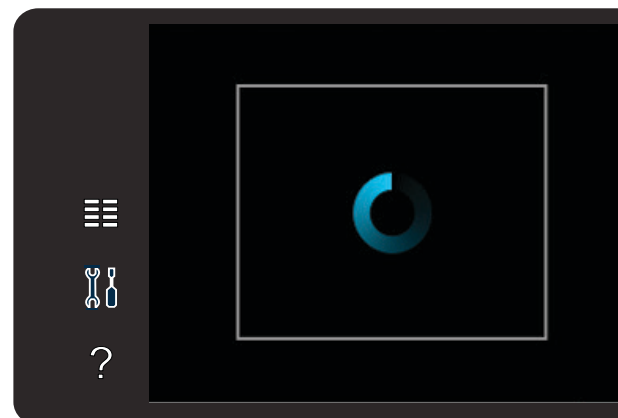
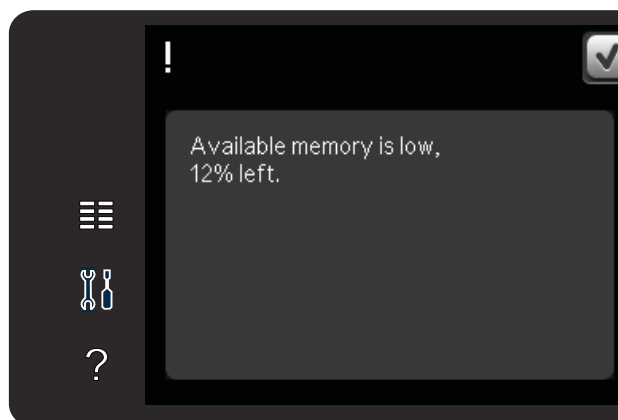
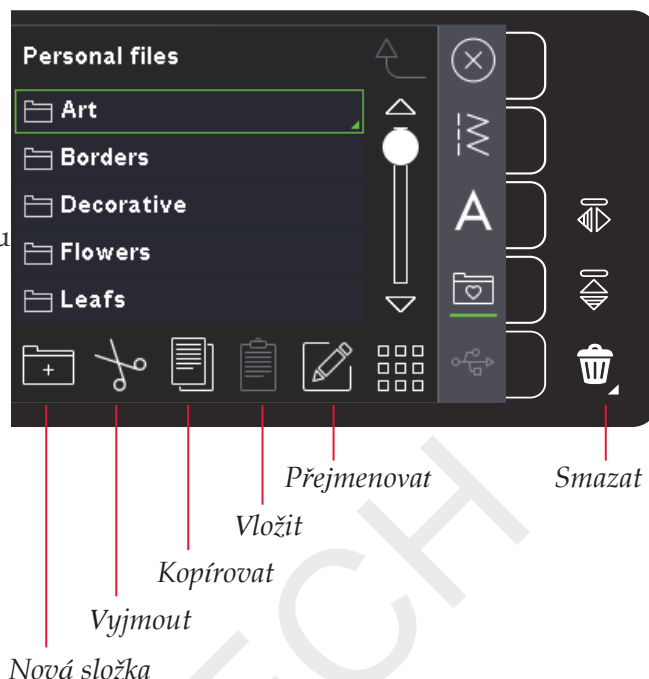

Údržba 8

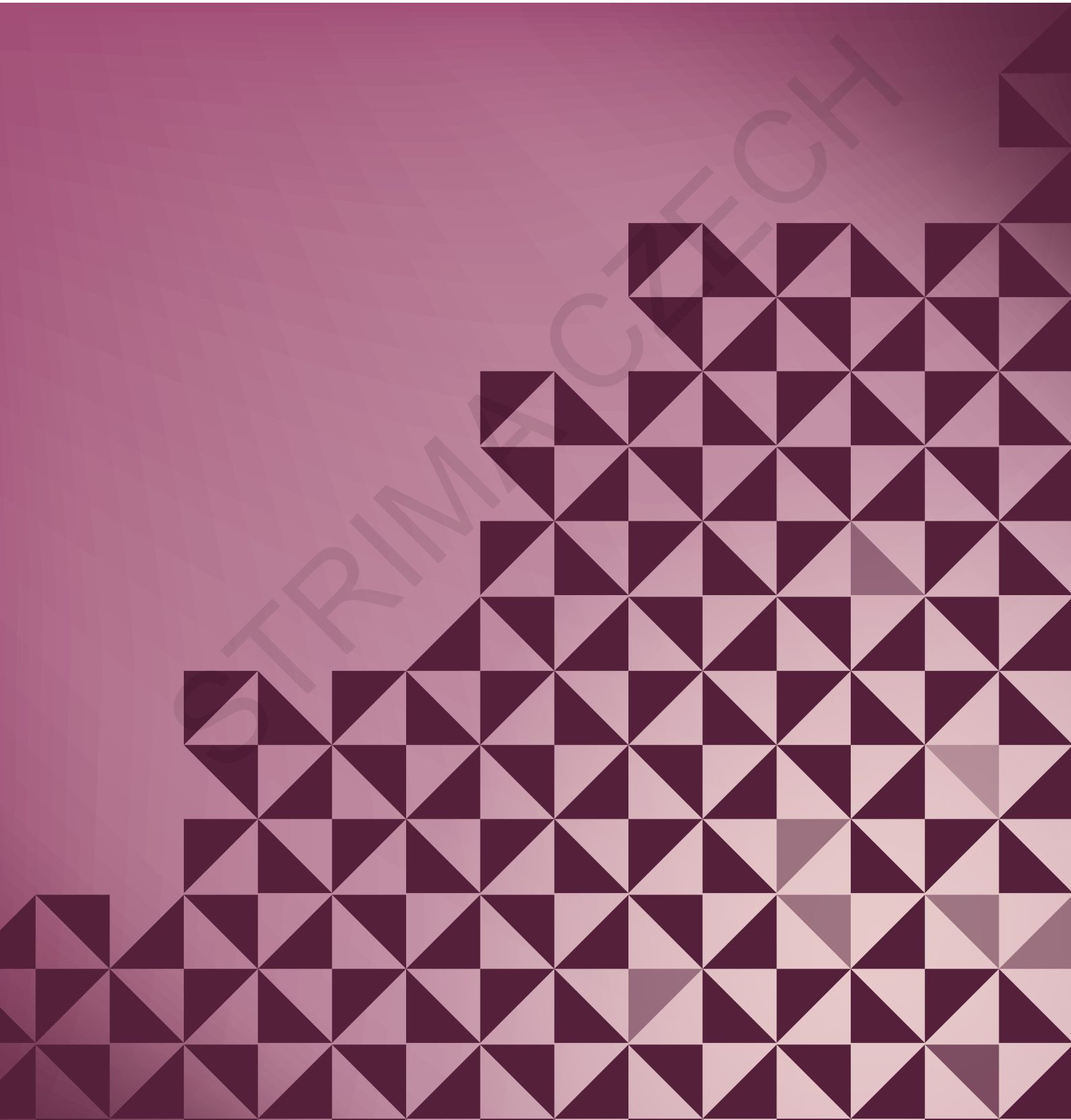

Čištění stroje

Stroj čistěte často, abyste jej udrželi v dobrém provozním stavu. Není potřebné žádné mazání (olejování).

Utírejte venkovní povrch stroje měkkou utěrkou pro zabránění tvoření prachu a textilního prachu.

Poznámka: Použití čistících prostředků nebo rozpouštědel může vést k poškození plexiskla.

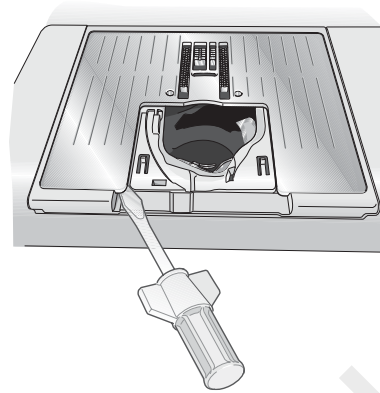

Čištění prostoru cívky



Poznámka: Snižte podavače šicího stroje zatlačením patky nahoru a extra zdvihem. Vypněte stroj.

Odstraňte přítlačnou patku a vysuňte kryt cívky. Umístěte pod stehovou desku šroubovák dle obrázku a opatrně jím otočte, čímž stehovou desku vyklopíte. Vyčistěte podavače stroje kartáčkem, který najdete v příslušenství.

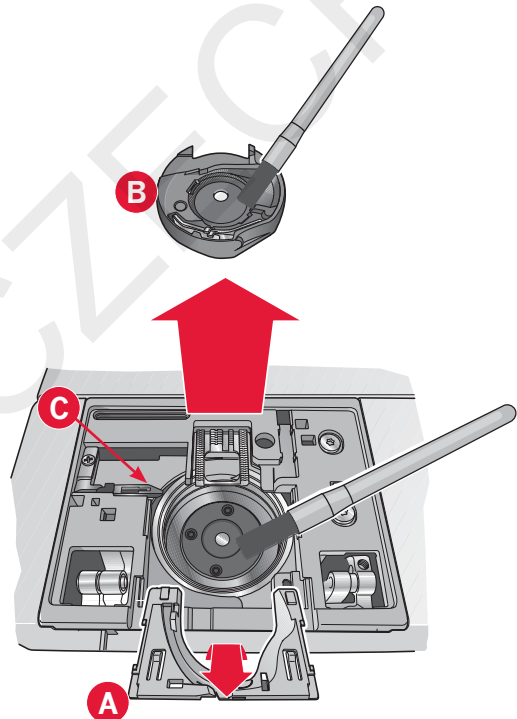

Čištění pod prostorem cívky

Vyčistěte prostor pod pouzdem cívky po šití několika projektů nebo kdykoli, když si všimnete nahromadění textilního prachu v prostoru pouzdra cívky.

Zvednutím odstraňte držák pouzdra cívky (A) pokrývající přední část pouzdra cívky. Zvednutím odstraňte pouzdro cívky (B). Vyčistěte kartáčkem.



Poznámka: Buďte opatrní při čištění v okolí nůžek na odstřížení nití (C).

Vraťte pouzdro cívky a držák pouzdra zpátky na místo.

Poznámka: Nefoukejte vzduch do prostoru pouzdra cívky. Prach a textilní prach budou vyfouknuty do Vašeho stroje.

Výměna stehové desky

Se sníženými podavači šicího stroje vložte stehovou desku výstupkem směrem do drážky na zadní straně (D). Tlačte jehlovou desku dolů, dokud nezapadne s kliknutím na místo. Nasuňte kryt cívky.

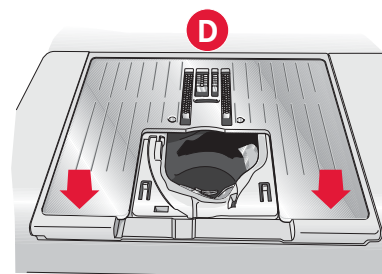

Neoriginální součásti a příslušenství

Záruka se nevztahuje na žádnou vadu nebo poškození způsobené použitím neoriginálního příslušenství nebo součástí.

Řešení problémů

V tomto návodu na řešení problémů naleznete řešení problémů, které se svým strojem můžete mít. Pro více informací kontaktujte Vašeho lokálního autorizovaného prodejce PFAFF®, který Vám rád pomůže.

Problém/příčina	Řešení
General problems	
Alarm cívky nepracuje?	Vyčistěte cupaninu z prostoru cívky a používejte pouze orig. cívky PFAFF® schválené pro tento model.
Nůžky neodstříhnou nit?	Odstraňte stehovou desku a vyčistíte z prostoru cívky prach.
Látka se nepodává?	Ujistěte se, že není stroj nastaven v režimu volného pohybu. Viz kapitola 4.
Nesprávný nepravidelný či úzký steh?	Vypněte dvojehlu nebo zabezpečení stehu v nastavení.
Jehla se láme?	Vložte jehly dle popisu v kapitole 2. Vložte jehlu odpovídající typu látky.
Stroj nešíje?	Ujistěte se, že jsou všechny kabely připojeny do stroje i do zásuvky ve zdi. Ujistěte se, že je kabel pedálu řádně k pedálu připojen. Zatlačte páku navíjení niti do pozice šití.
Na dotykové obrazovce je úvodní obrazovka?	Klepnutím aktivujte obrazovku. V nabídce nastavení vypněte spořič obrazovky.
Ikony po klepnutí na ně nereagují?	Zavřete všechna vyskakovací okna blokující obrazovku. Kalibrujte obrazovku. Kalibraci obrazovky zpřístupníte v nabídce nastavení.
Obrazovka a/nebo tlačítka funkcí nereagují na dotek?	Zásuvky a tlačítka funkcí mohou být citlivé na statickou elektřinu. Pokud obrazovka nereaguje na klepnutí, vypněte stroj a znovu jej zapněte. Pokud problém přetrvává, kontaktujte autorizovaného prodejce PFAFF®.

Stroj přeskakuje stehy

Je jehla vložena správně?	Vyjměte jehlu a vložte ji dle postupu popsaného v kapitole 2.
Vložili jste správnou jehlu?	Používejte systém jehel 130/705 H.
Je jehla ohnutá či tupá?	Vložte novou jehlu.
Používáte správný pedál?	Připojte správný pedál.
Je jehla pro nit příliš malá?	Vyměňte jehlu
Je stroj správně navlečen?	Zkontrolujte navlečení stroje.
Pohybuje se při šití volným pohybem látka nahoru a dolů?	Připojte dynamickou pružinovou patku 6D (volitelné příslušenství, č. 820991-096). Používáte-li patku 6A, snižte její výšku v možnostech volného pohybu.

Jehelní nit se trhá

Je jehla vložena správně?	Vyjměte jehlu a vložte ji dle postupu popsaného v kapitole 2.
Vložili jste správnou jehlu?	Používejte systém jehel 130/705 H.
Je jehla ohnutá či tupá?	Vložte novou jehlu.
Je stroj správně navlečen?	Zkontrolujte navlečení stroje.
Je jehla pro nit příliš malá?	Vyměňte jehlu.

Používáte nekvalitní nitě s výstupky či nitě, které vysychají?	Vyměňte je za nitě vyšší kvality, které poskytuje autorizovaný prodejce PFAFF®.
Používáte správná víčka špulek?	Vložte víčko správné velikosti, jak je popsáno v kapitole 2.
Používáte nejlepší pozici kolíku špulky?	Vyzkoušejte jinou polohu kolíku (vertikální či horizontální).
Je dírka ve stehové desce poškozena?	Vyměňte stehovou desku.

Cívková nit se trhá

Vložili jste cívku správně?	Zkontrolujte cívku.
Je dírka ve stehové desce poškozena?	Vyměňte stehovou desku.
Je oblast cívky plná cupaniny?	Vyčistěte oblast cívky a používejte pouze cívky PFAFF®
Je cívka správně navinuta?	Naviňte novou cívku dle postupu z kapitoly 2.

Šev má nerovnoměrné stehy

Je napětí niti správné?	Zkontrolujte napětí nití a jejich navlečení.
Používáte příliš silnou či roztřepenou nit?	Vyměňte nit.
Je cívková nit navinuta rovnoměrně?	Zkontrolujte navinutí cívky. Viz kapitola 2.
Je použita správná jehla?	Vložte správně vhodnou jehlu dle kapitoly 2.

Stroj nepodává nebo podává nepravidelně

Je stroj správně navlečen?	Zkontrolujte navlečení stroje.
Nahromadila se cupanina mezi podavači?	Odstraňte stehovou desku a vyčistěte podavače kartáčkem.

Systémová zpráva

Je nastroj vyskakovací okno systémové zprávy?	Jakmile se objeví systémová zpráva, vstupte do osobních souborů/zpráv a vyhledejte soubor (SystemReport01.dmp či vyšší číslo). Uložte soubor na USB disk. Soubor spolu s krátkým popisem činnosti vykonávané před zobrazením vyskakovacího okna na product.improvement@pfaff.com .
---	---

Nechte si svůj stroj pravidelně kontrolovat autorizovaným prodejcem PFAFF®!

Pokud jste dodrželi všechny informace v tomto návodu pro řešení problémů a problémy přetrvávají, odneste stroj k Vašemu výrobcí. Pokud máte nějaký konkrétní problém, velice pomůže ušít vzorek na Vámi použitou látku a odnést jej spolu se strojem k prodejci. Vzorek často poskytne lepší informace než slova.

Nažehlovací stabilizátor 2:11

Vodítko okraje 1:10
 Elastický steh slepého lemu 4:14
 Vyšívací patka 6A 1:11
 Vyšívací jehla 2:10
 Nastavení vyšívání 3:5
 Vyšívací jehla 2:11
 Aktivace systému IDT™ 2:8
 Ukončit sekvencování 5:3
 Opustit funkci Stitch Creator™ 6:3

Luxusní přítlačná patka 2A 1:11
 Luxusní přítlačná patka se systémem IDT™ 1:11
 Délka podávání od předchozího bodu stehu 6:5
 Délka podávání od předchozího bodu stehu 6:2, 6:5
 Plstěná podložka 1:10, 2:4
 Ornamentální stehy 1:15
 Úroveň složky 7:3
 Výběr fontu 4:3
 Typ fontu 5:3
 Pedál 1:10
 Volné rameno 1:8, 2:3
 Možnosti volného pohybu (720) 4:2
 Možnosti volného pohybu (710) 4:9
 Tečkování volným pohybem 4:20
 Zábavné stehy 1:15

Rukojeť 1:9
 Ručně vypadající prošívání 4:19
 Ručně vypadající prošívací stehy 1:16
 Ručně vypadající stehy 1:14
 Ruční kolo 1:8
 Pevný kryt 2:3
 Lemy v těžkých látkách 4:13
 Lemové stehy 1:15

Běžné ikony 3:5
 Ok a zrušit 3:5
 Dlohý dotyk 3:5
 Scrollovací lišta 3:5
 IDT™ systém 1:9, 2:8, 4:2, 4:8, 4:13, 4:14, 4:15, 4:19
 Vypnutí 2:8
 Zapnutí 2:8
 Okamžité zakončení šití 1:8, 3:6
 Obsažené příslušenství 1:10
 Vložit nový bod stehu 6:4
 Vložit steh či písmeno 5:4
 Vložení cívky 2:8

Kolenní zvedák 1:10, 2:3

Jazyk 3:3
 LED světla 1:8, 2:3
 Licenční informace 3:5
 Víko 1:8
 Zobrazení v seznamu/miniaturách 7:2, 7:3
 Zobrazení v seznamu 7:3
 Načíst sekvenci 5:5
 Načíst steh 6:6
 Zámek obrazovky 3:3
 Dlouhý dotyk 3:5, 4:4

M

Informace o stroji 3:5, 7:2
 Stroj potřebuje odpočinout 4:21
 Přehled stroje 1:8
 Nastavení stroje 3:3
 Tlačítka a nastavení stroje 3:2-3:8
 Hlavní spínač 1:8
 Ruční knoflíková dírka 4:16
 Přítlačná patka 5M na ruční knoflíkové dírky 1:11
 Patka na maxistehy 1:11
 Dostupná paměť 7:2
 Koncové zrcadlení 3:2, 3:5, 4:6, 5:4, 6:2, 6:4
 Boční zrcadlení 3:2, 3:5, 4:6, 5:4, 6:2, 6:4
 Přesunout 6:5
 Přesunout soubor či složku 7:4
 Posun o úroveň složky 7:2, 7:3
 Víceúčelový nástroj 1:10, 2:9, 4:17

Jehelní tyč 1:8
 Stehová deska 1:8
 Jehly 1:10, 2:10
 Denimová jehla 2:10
 Vyšívací jehla 2:10
 Strečová jehla 2:10
 Univerzální jehla 2:10
 Křídlová jehla 2:10
 Šroub jehly 1:8
 Navlékač jehly 1:8, 2:5
 Vodítko navlékače jehly 1:8, 2:5
 Jehla nahoru/dolů 1:8, 3:6
 Nová složka 7:4
 Nový bod stehu 6:2, 6:3
 Neoriginální součásti a příslušenství 8:2
 Needitovatelný steh 5:6, 6:6

OK a zrušit.....	3:5
Otevřít složku	7:3
Otevřít sekvencování.....	5:3
Otevřít Stitch creator.....	6:3
Volitelné příslušenství	2:5, 4:8, 4:17, 4:19, 4:20, 8:2
Ikona volitelné přítlačné patky.....	4:20
Přehled	
Stroje.....	1:8
Osobních souborů.....	7:2
Sekvencování.....	5:2
Režimu šití	4:2
Funkce Stitch Creator™	6:2
Stehů	1:12
Dotykové obrazovky.....	3:2

P

Sbalení po šití.....	2:3
Vložit	7:2, 7:4
Program záplatování	4:11, 4:12, 4:18
Osobní soubory	4:3, 7:2-7:4
Vyskakovací okna osobních souborů	7:4
Dotyková obrazovka PFAFF®	1:8
Našívání vrchní části přikrývky.....	4:18
Vyskakovací okna	
Málo dostupného místa na disku	7:4
Stroj potřebuje odpočinout.....	4:21
Needitovatelný steh	5:6, 6:6
Odstraňte přítlačnou patku Sensormatic	4:21
Sekvence mimo rozsah	5:6, 6:6
Systém je zaneprázdněn.....	7:4
Poloha označeného sbodu stehu	6:5
Napájecí kabel.....	1:10
Přítlačné patky.....	1:11
Přítlačná patka	1:8
Tyč přítlačné patky	1:8
Výměna přítlačné patky.....	2:9
Přítlačná patka dole a pozice otáčení	3:6
Výška přítlačné patky	2:3, 4:9
Držák přítlačné patky	1:8
Tlak přítlačné patky.....	3:4
Doporučení přítlačné patky	4:2
Přítlačná patka nahoře a extra zdvih	3:6
Předpínací zařízení pro navlékání a navíjení cívky	1:9
Předpínací disky.....	2:5
Rychlá pomoc	3:2, 4:8, 4:20
Prošívání	4:18
Bláznivé prošívání	4:19
Program záplatování	4:18
Našívání vrchní části přikrývky.....	4:18
Stehová deska přímého stehu	4:18

Odstranitelný držák cívky.....	1:9
Odstranitelná zásuvka pro přítlačnou patku	1:9
Odstranit přítlačnou patku	2:9
Odstranění přítlačné patky Sensormatic.....	4:21
Přejmenovat soubor či složku	7:4
Přejmenovat soubor či složku	7:2, 7:4
Opakovat ruční knoflíkovou díрку.....	4:16
Nahradit steh či písmeno	5:4
Výměna stehové desky.....	8:2
Zpětný chod.....	1:8
Tlačítko zpětného chodu	3:7, 4:10, 4:11
Indikátor zpětného chodu.....	3:7

S

Saténové a lemovací stehy	1:15
Uložit do osobních souborů	4:2
Uložit do osobní nabídky	4:2, 4:7, 5:5
Uložit sekvenci	5:5
Uložit steh	6:6
Obrazovka	1:8
Zámek obrazovky	3:3
Spořič obrazovky	3:3
Šroubovák.....	1:10
Scrollovací lišta.....	3:5
Paráček švů	1:10
Počet zvolených stehů	4:2
Výběr fontu.....	4:3
Výběr stehu	4:3
Nabídka výběru.....	3:2, 3:5, 4:3
Výběr bodu stehu.....	6:2, 6:3
Knoflíková dířka Sensormatic.....	4:15
Přítlačná patka Sensormatic 5A.....	1:11
Připojení přítlačné patky Sensormatic	4:15
Zástrčka pro přítlačnou patku Sensormatic.....	1:8
Volný pohyb Sensormatic	4:8, 4:9
Patka Sensormatic pro volný pohyb 6A	1:11, 4:9
Úpravy sekvence.....	5:5, 5:6
Příkazy sekvence	5:4
Smazat sekvenci	5:5
Sekvence mimo rozsah	5:6, 6:6
Sekvence ve funkci Stitch Creator™	5:6
Sekvencování	4:2, 4:12, 5:2-5:6
Vyskakovací okna v sekvencování	5:6
Nabídka nastavení	3:2, 3:3
Šití sekvence	5:5
Uložit steh	6:6
Šití lemů na těžkou látku	4:13
Přišívání zipů.....	4:13
Režim šití.....	4:2, 4:2-4:22
Možnosti šití	4:2
Vyskakovací okna při šití	4:21

Šicí programy	4:11
Program záplatování	4:11
Program jednoho stehu	4:11
Program zužování/rozšiřování	4:11
Nastavení šití	3:4
Techniky šití	4:13
Šicí nit	2:11
Přišívání knoflíků.....	4:17
Stužkový steh (720)	1:16, 4:21
Program jednoho stehu.....	4:11
Obšívací stehy	1:15
Verze softwaru	3:5
Speciální techniky šití.....	4:20
Symbol ovládání rychlosti	4:2
Víčko špulky	1:10, 2:4
Kolíky špulky	2:4
Pomocný kolík špulky.....	2:4
Horizontální poloha	2:4
Hlavní kolík špulky	2:4
Vertikální poloha	2:4
Pružinová patka ve volném pohybu	4:8
Vrstvené stehy (720).....	1:16, 4:21
Doporučený stabilizátor	4:2
Stabilizátory	2:11
Standardní přítlačná patka se systémem IDT™ 0A ...	1:11
Start/stop	1:8, 3:6, 3:7
Úvodní zobrazení.....	4:2
Lepkový stabilizátor.....	2:11
Tečkovací stehy	1:14
Kategorie stehů	4:3, 5:3
Funkce Stitch Creator™	4:2, 6:2-6:6
Vyskakovací okna ve funkci Stitch Creator™	6:6
Smazat steh	4:7
Hustota stehu.....	4:2, 4:4, 4:5, 5:2, 5:4
Stehy	4:3, 5:3
Stehové pole.....	6:2
Stehové fonty.....	4:3, 5:3
Stehování ve švech.....	4:19
Délka stehu	4:2, 4:4, 4:5, 5:2, 5:4
Přehled stehu	1:12
Definice bodu stehu	6:3
Boční poloha bodu stehu.....	6:2, 6:5
Polohování stehu	4:2, 4:4, 5:2, 5:4
Opakování stehu	4:17
Restart stehu	1:8, 3:6
Výběr stehu.....	4:3
Výběr nastavení.....	4:4
Šířka stehu	4:2, 4:4, 5:2, 5:4
Zabezpečení šířky stehu.....	3:4, 4:2, 4:8
Příkaz stop.....	5:4
Stehová deska přímého stehu	1:10, 4:18
Strečová jehla.....	2:10
Stylus.....	1:10
Držák stylusu.....	1:8
Systém je zaneprázdněn	7:4

T

Páka.....	2:5
Program zužování/rozšiřování	4:11
Odtrhávací stabilizátor	2:11
Nůky niti.....	1:8
Navlékání dvojjechly	2:6
Navlékání stroje	2:5
Navlékač jehly	2:5
Navlékání dvojjechly.....	2:6
Sítka niti.....	1:10
Čidlo niti	2:6
Nůžky jehly.....	1:8, 3:7, 4:10
Příkaz odstříhnutí niti	5:4
Odstříhnutí niti při šití.....	3:4
Napětí niti	4:2, 4:6
Kompenzace napětí niti	3:5
Tříkrokový cikcak steh.....	4:14
Začátek zakončení šití	4:10
Příkaz zakončení šití	5:4
Konec zakončení šití	4:10
Možností zakončení šití.....	4:2, 4:10
Dotykové funkce	
Přesunout.....	6:2, 6:5
Zoom/Najetí.....	6:2, 6:5
Dotyková obrazovka	3:2
Kalibrace dotykové obrazovky	3:3
Průhledná nit	2:11
Trojité steh	6:2, 6:4
Řešení problémů	8:3
Dvojjechla.....	2:6, 3:4, 4:2
Šířka dvojjechly	3:4
Univerzální jehla.....-	2:10
Rozbalení	2:2
Aktualizace stroje	2:12
USB zařízení	4:3, 7:2, 7:3
USB port	2:12
Připojení a odpojení z USB portu	2:12
USB porty	1:8
Užitkové stehy	1:12
Vodou rozpustný stabilizátor.....	2:11
Ovládací kolečko	6:2
Patka na šití zipů se systémem IDT™ 4	1:11
Přišívání zipů	4:13
Zoom.....	6:5
Zoom/Najetí.....	6:5

Právě jste zakoupili moderní, aktualizovatelný šicí stroj. Jelikož pravidelně vydáváme softwarové aktualizace, je možné, že se mezi softwarem stroje a softwarem popsáním v uživatelském manuálu mohou objevit změny. Pro poslední aktualizace softwaru a uživatelského manuálu kontaktujte autorizovaného prodejce PFAFF® nebo naši stránku www.pfaff.com.

Vyhrazujeme si právo na změnu vybavení stroje a příslušenství bez předchozího upozornění, nebo provádět změny na výkonu a designu. Tyto modifikace však vždy budou ku prospěchu uživatele a produktu.

Duševní vlastnictví

Patenty chránící tento výrobek jsou sepsány na štítku pod šicím strojem.

PFAFF, EXPRESSION, STITCH CREATOR, PERFECTION STARTS HERE a IDT (obrázek) jsou ochranné známky společnosti Singer Sourcing Limited LLC.



Vemte prosím na vědomí, že tento výrobek musí být recyklován v souladu s národní legislativou týkající se elektrických/elektronických produktů. Nevyhazujte přístroj do smíšeného odpadu, použijte sběrných zařízení. Pro bližší informace o sběrné legislativě kontaktujte příslušné úřady. Při nahrazování starých spotřebičů novými, prodejce může být zákonem povinen zdarma převzít starší stroj pro ekologickou likvidaci.

Jsou-li elektrické spotřebiče likvidovány na skládkách, mohou do podzemních vod uniknout nebezpečné látky a dostat se tak do potravinového řetězce a poškodit Vaše zdraví či kondici.

www.pfaff.com

STRIMA CZECH